

※令和6年度国家備蓄石油管理等事業(国家備蓄石油の管理業務及び管理等に係る調査等業務)について、令和8年3月31日をもって事業が完了した。事業完了時における履行体制については以下のとおり。

階層No	再委託先	再々委託先	左記以降の委託先	住 所	支出実績額(税込)	業務の範囲	精算の有無	
1	むつ小川原石油備蓄株式会社			青森県上北郡六ヶ所村大字尾敷字二又525番地2	5,906,366,919	むつ小川原国家石油備蓄基地の操業に係る業務	有	
1-1		開発電業株式会社		青森県八戸市八太郎5丁目21番1号	12,760,000	着工手続、施工管理、貯蔵基地各建屋照明器具更新、産業廃棄処理、報告書作成業務	有	
1-2		JFEプラントエンジニアリング株式会社 東日本支店		千葉県千葉市中央区川崎町1番地34	27,500,000	施工計画、現場施工管理、製作物管理、加工管理	有	
1-2-1			株式会社吉村建設	千葉県木更津市桜井新町5丁目1番地1	6,138,000	組立、整備、仕上作業	有	
1-2-2			ニチアスエンジニアリングサービス株式会社	東京都中央区八丁堀1丁目6番1号	1,760,000	保温工事	有	
1-2-3			株式会社ISSリアライズ	大阪府大阪市西区新町1丁目33番8号	1,326,600	素材製作	有	
1-2-4			東栄技工株式会社	神奈川県横須賀市大滝町1丁目20番地1	4,400,000	溶接、加工作業	有	
1-2-4-1				有限会社大野製作所	東京都大田区西六郷2丁目58番10号	2,200,000	加工作業	有
1-3		株式会社岡山建設		青森県上北郡六ヶ所村大字倉内字笹崎1050番地1	1,705,000	着工手続、施工管理、手摺設置業務、報告書作成業務	有	
1-4		株式会社HHI原動機 東北支店		宮城県仙台市青葉区柏木一丁目2番45号	13,640,000	工事全般の施工管理(工程・安全・施工・品質) 着工手続、工事報告書業務	有	
1-4-1			エムエス工業株式会社 江陽工場	青森県八戸市桔梗野工業団地2丁目8番15号	1,672,000	検査に関する作業床構築、検査前熱交換器清掃、検査対象分解組立、組立後確認運転	有	
1-4-2			日本電測機株式会社 東京営業所	東京都大田区西六郷4丁目35番7号	1,672,000	超音波探傷試験、試験結果成果物発行	有	
1-5		六ヶ所エンジニアリング株式会社		青森県上北郡六ヶ所村大字尾敷字上尾敷22番地258	10,945,000	着工手続、施工管理、保温撤去及び復旧、滞油処理、閉止板取付け及び取外し、チューブバンドル取外し及び復旧、本体内面及びチューブの洗浄、気密試験、塗装補修、報告書作成業務	有	
1-5-1			株式会社ウィズソル 仙台営業所	宮城県仙台市宮城野区港5丁目1番1号	4,356,000	外観目視検査、厚さ測定、水浸UT	有	
1-6		六ヶ所エンジニアリング株式会社		青森県上北郡六ヶ所村大字尾敷字上尾敷22番地258	9,405,000	着工手続、施工管理、資材調達、現地調査、配管製作及び取替、配管補修事前作業、試験検査、配管塗装、工事報告書作成業務	有	
1-7		むつ小川原メンテナンス株式会社		青森県八戸市沼館1丁目13番3号	119,933,000	検査工事監督業務、工事設計(施工計画、詳細工程、工事施工体制、工事安全体制)、工事現場の安全、品質、施工、工程の管理、検査記録管理、変更許可申請書、保安検査受検、完成図書作成、換気検査対応	有	
1-7-1			東北金属検査株式会社	青森県八戸市沼館1丁目13番3号	43,300,000	目視検査(各設備)、磁粉探傷検査(底板・板厚測定(底板・側板・浮屋根)、底板形状測定、隅角、脚長測定、検査記録作成、保安検査受検)	有	
1-7-2			株式会社ウィズソル	広島県広島市西区南観音6丁目2番13号	26,100,000	タンク底板詳細検査(底板連続板厚測定・検査記録作成・保安検査受検)、タンク浮屋根排水管詳細検査(浮屋根排水管連続板厚測定・検査記録作成)	有	
1-7-3			環境技術株式会社	青森県八戸市八太郎6丁目12番4号	1,606,000	検査工事助勢(安全表示板設置・撤去、ポンツーン内部点検)	有	
1-8		トーヨーカネツ株式会社		東京都江東区南砂2丁目11番1号	1,036,706,000	現場指揮・監督、工程管理、安全管理等、タンク整備工事、補修工事、水張検査工事、小径タンク開放検査	有	
1-8-1			むつ小川原メンテナンス株式会社	青森県八戸市沼館1丁目13番3号	623,051,000	現場の施工全般と一部の資材調達・加工	有	
1-8-1-1				六ヶ所エンジニアリング株式会社	青森県上北郡六ヶ所村大字尾敷字上尾敷22番地258	317,746,000	タンク内雨養生、タンクヤード及びタンク内安全対策、タンク元弁取外、復旧、清掃、整備及び補修工事、水張検査工事	有
1-8-1-2			東北建機工業株式会社	青森県八戸市大字河原木字北沼18番地6	44,671,000	タンク元の閉止板の抜取り、側板及び屋根M/H並びに屋根排水管整備、側板及び屋根M/Hの開放・閉止、・PVバルブの取外・復旧	有	
1-8-1-3			東北金属検査株式会社	青森県八戸市沼館1丁目13番3号	68,255,000	底板補修工事後の非破壊検査	有	
1-8-1-4			開発電業株式会社	青森県八戸市八太郎5丁目21番1号	31,823,000	仮設電気設備設置、撤去等	有	
1-8-1-5			環境技術株式会社	青森県八戸市八太郎6丁目12番4号	26,488,000	タンク内水洗工事	有	
1-8-1-6			関西保温工業株式会社	大阪府大阪市中央区南船場4丁目6番10号	23,672,000	保温板金解体、新規制作取付工事	有	
1-8-1-7			附田建設株式会社	青森県上北郡六ヶ所村大字尾敷字二又23番地2	1,320,000	除雪工事	有	
1-8-2		木本産業株式会社		和歌山県東牟婁郡187番地の1	28,896,010	浮屋根隔壁M/H蓋板の資材調達と加工	有	
1-8-3		櫻瀬株式会社		東京都渋谷区笹塚1丁目21番17号	94,448,200	浮屋根シールの調達加工と現場の接続工事	有	
1-8-4		株式会社タカチホ		東京都墨田区横川3丁目3番7号	17,457,000	資材の加工と調達	有	
1-8-5		株式会社アイテック		青森県十和田市東4番町1番地3	2,387,000	水張り実施期間中の沈下測定(3回/基)	有	
1-8-6		TBグローバルテクノロジーズ株式会社		東京都中央区京橋2丁目2番1号	33,001,100	スライバルジョイントの点検・整備	有	
1-8-7		鈴英株式会社		東京都中央区日本橋3丁目8番2号	1,122,000	ペーパー防止ゴムキャップ及びゴム製品の調達・加工	有	

階層No	再委託先	再々委託先	左記以降の委託先	住 所	支出実績額(税込)	業務の範囲	精算の有無
1-8-8			石田バルブ工業株式会社	東京都港区芝浦3丁目20番2号	6,139,925	バルブの点検整備	有
1-8-9			新倉工業株式会社	静岡県御殿場市神場2314番地の6	9,900,000	P&Vバルブの点検整備	有
1-8-10			株式会社カシワバラ・コーポレーション	山口県岩国市山手町1丁目5番16号	9,482,000	塗装工事、作業員手配	有
1-8-10-1			有限会社松田防蝕	青森県上北郡六ヶ所村大字尾敷字野附1048番地2	7,920,000	塗装工事	有
1-8-11			有限会社ホウト工業	青森県八戸市長苗代2丁目17番6号	8,756,000	仮設足場組立設置・解体撤去作業	有
1-9			株式会社カシワバラ・コーポレーション 青森営業所	青森県青森市桂木3丁目7番12号	249,964,000	施工管理、着工手続、内面塗装検査、報告書作成業務	有
1-9-1			有限会社安藤塗装	青森県八戸市岬台2丁目13番16号	40,022,400	外面塗装補修	有
1-9-2			有限会社松田防蝕	青森県上北郡六ヶ所村大字尾敷字野附1048番地2	23,303,500	内面塗装補修	有
1-9-3			有限会社ホウト工業	青森県八戸市長苗代2丁目17番6号	9,328,000	足場組立・解体	有
1-9-4			株式会社大馬	青森県十和田市東一番町5番51-66号	7,843,000	担当エリアの外面塗装補修	有
1-10			システム機工株式会社	東京都港区芝浦1丁目8番10号	301,375,800	洗浄工事及び付随する工事の資機材調達及び全体工程管理	有
1-10-1			株式会社山下工業	福岡県北九州市門司区大里戸ノ上1丁目8番6号	33,145,513	タンク内部清掃	有
1-10-2			株式会社平井建設工業	青森県青森市緑3丁目8番2号	54,325,369	仮設配管設置・撤去及びタンク内洗浄作業	有
1-10-3			開発電業株式会社	青森県八戸市八太郎5丁目21番1号	31,930,000	仮設電気設備設置・撤去	有
1-10-4			有限会社東北ビル管理	青森県上北郡野辺地町字上河渡頭15番地8号	3,755,235	ルーフ上作業及びタンク内部清掃時の監視業務	有
1-10-5			株式会社ほくとう 六ヶ所営業所	青森県上北郡六ヶ所村大字尾敷字野附207番地	9,805,400	作業員控室設置・撤去	有
1-11			むつ小川原マリンサービス株式会社	青森県上北郡六ヶ所村大字鷹架字発茶沢133番66	327,073,193	通常委託業務、作業船検査、アフロート工事、荷役時委託業務	有
1-11-1			八戸港湾運送株式会社	青森県八戸市大字河原木字海岸16番4	2,100,964	荷役時委託業務 海上作業班業務一式他	有
1-12			六ヶ所保安サービス株式会社	青森県八戸市長苗代字元木26番地3	424,998,146	消防保安関連業務並びに施設警備業務等	有
1-13			キョウワプロテック株式会社	福島県福島市五月町3番20号	16,130,400	本館・別館・消安事務・中継事務所の日常清掃及び定期清掃 研修所・單身寮・転用寮の日常清掃	有
1-14			三八五フーズ株式会社	青森県八戸市大字長苗代字元木26番地3	23,284,800	貯蔵基地基地及び研修所食堂の給食業務	有
1-15			三八五フーズ株式会社	青森県八戸市大字長苗代字元木26番地3	8,725,200	むつ小川原石油備蓄基地研修所及び平沼住宅の管理業務	有
1-16			附田建設株式会社	青森県上北郡六ヶ所村大字尾敷字二又23番地2	19,012,950	現場管理、機械除雪、排雪作業	有
1-17			株式会社高田工業	青森県上北郡六ヶ所村大字鷹架字久保ノ内49番地1	7,904,380	研修所及び作業船管理場(敷地内)除雪	有
1-18			いやさか自動車株式会社	青森県上北郡六ヶ所村大字尾敷字家ノ前76番地4	10,606,200	平沼研修所と本事務所間の通勤バス運行業務 (朝1回・帰2回)	有
1-19			環境技術株式会社	青森県八戸市八太郎6丁目12番4号	9,049,700	原油タンクの底水及び原油配管の水切り、その他類似の含油水移送作業	有
1-20			六ヶ所エンジニアリング株式会社	青森県上北郡六ヶ所村大字尾敷字上尾敷22番地258	4,444,000	着工手続、施工管理、報告書作成業務、原油タンク屋根上融雪補助作業、 原油タンク廻り等(建屋周辺含む)除雪作業	有
1-21			アジア海洋株式会社	東京都中央区八丁堀3丁目25番9号	44,920,700	着工手続、官庁申請業務、業務工程管理、潜水士手配、設備点検業務、潜水業務	有
1-21-1			東北海洋作業株式会社	青森県三戸郡階上町大字道仏字耳ヶ吹2番29	10,478,600	設備点検業務、潜水士管理業務、潜水業務	有
1-21-1-1			株式会社タカズダイビング	青森県八戸市新湊1丁目24番10号	1,308,010	海域荷役設備の潜水点検	有
1-21-2			株式会社DEEP・BLUE・EYES	北海道函館市本通1丁目48番9号	2,571,572	海域荷役設備の潜水点検	有
1-22			株式会社ウイズノル	広島県広島市西区南観音6丁目2番13号	12,382,267	配管検査業務に係る計画策定を含む施工管理及び検査業務 上記に付帯する基地設備の検査業務に係る施工管理業務	有
1-23			六ヶ所エンジニアリング株式会社	青森県上北郡六ヶ所村大字尾敷字上尾敷22番地258	10,857,000	安全弁の取外し、移動・取付け(保温材取外し・取付け含む)、分解前作動テスト	有
1-23-1			株式会社本山製作所 東北営業所	宮城県黒川郡大衡村大衡字亀岡5番地2	5,365,800	安全弁分解整備、分解及び摺合せ、組立 整備後作動テスト、シート気密テスト、出口側気密テスト、安全弁封印、新規安全弁製作	有
1-24			六ヶ所エンジニアリング株式会社	青森県上北郡六ヶ所村大字尾敷字上尾敷22番地258	46,035,000	スチーム配管(7基分)の腐食検査、サポート部補修、産廃処分、保温工事及び塗装工事 の施工管理	有
1-24-1			関西保温工業株式会社 八戸出張所	青森県八戸市江陽2丁目19番8号	19,800,000	既設保温取外し、新規保温取付け	有

階層No	再委託先	再々委託先	左記以降の委託先	住 所	支出実績額(税込)	業務の範囲	精算の有無
1-24-2			株式会社カシワバラ・コーポレーション 青森営業所	青森県青森市桂木3丁目7番12号	7,964,000	配管及びサポートシュー部のプラスト/塗装補修	有
1-25			六ヶ所エンジニアリング株式会社	青森県上北郡六ヶ所村大字尾敷字上尾敷22番地258	11,935,000	資材調達、現地調査、配管製作、取替(3箇所)、配管補修事前作業、試験検査、配管塗装	有
1-26			株式会社アイテック	青森県三沢市鹿中1丁目525番1号	11,000,000	海底配管砕波部並びに深海部の深浅測量(地形変化測定)	有
1-27			株式会社島山土木工業	青森県上北郡六ヶ所村大字倉内字笹崎232番地14	54,450,000	安全書類・施工計画書・官庁関係書類等の作成、芝刈り・除草・薬剤散布等全般	有
1-27-1			株式会社じいろガーデン	青森県むつ市赤川町4番地54	42,900,000	芝刈り・除草・薬剤散布等全般	有
1-27-1-1			有限会社浜飯組	青森県上北郡六ヶ所村大字泊字川原59番地	8,781,850	・芝刈り・除草等全般	有
1-27-1-2			株式会社SHOSEN	青森県下北郡大字大間字下下道38番地3	1,722,557	・芝刈り・除草等全般	有
1-27-1-3			株式会社ゆうあいむつ	青森県むつ市大字田名部字品ノ木34番地132	2,701,875	・芝刈り・除草等全般	有
1-28			むつ小川原緑化株式会社	青森県上北郡六ヶ所村大字倉内字笹崎253番地	21,230,000	着工手続き、資材手配、・植栽エリアの維持管理及び境界杭周辺の除草、報告書等の作成、提出	有
1-29			有限会社吉田塗装	青森県弘前市大字広野1丁目14番地3	14,476,000	建屋塗装工事	有
1-29-1			株式会社青海建設	青森県北津軽郡中泊町大字今泉字布引101番地1	3,575,000	仮設足場の組立、解体	有
1-30			北日本化工株式会社	青森県八戸市大字市川町字尻引前山57番地1	28,600,000	全体工程、施工管理、ボイラー整備、検査立会復旧	有
1-30-1			株式会社HH汎用ボイラ 東京支店北日本営業所	宮城県仙台市青葉区本町2丁目2番3号	6,050,000	ボイラー試運転、水管検査工程、施工管理	有
1-30-1-1			新日本非破壊検査株式会社	福岡県北九州市小倉北区井堀4丁目10番13号	2,200,000	水管検査	有
1-31			株式会社産業公審・医学研究所 八戸分室	青森県八戸市大字川原木字浜名谷地76	2,432,650	着工手続、工程管理、各種測定業務	有
1-32			株式会社HH検査計測	神奈川県横浜市磯子区中原町1番地	2,486,000	漏油検知器点検、監視器の電圧測定、警報動作確認、光ファイバーセンサ光量測定、導光本数確認、光学素子レセプタクルの補修、漏油検知器収納ボックスの外観点検	有
1-33			高田プラント株式会社	青森県上北郡六ヶ所村大字鷹架字向田1番地44	3,782,570	基地内各所の浄化槽維持管理	有
1-34			有限会社新東京エンジニアリング	神奈川県川崎市宮前区宮前平2丁目10番地1宮前平アペリア4棟305号	4,400,000	移送配管油漏れ検知システムの年間保守点検整備作業	有
1-35			株式会社日立ビルシステム 東日本支社	宮城県仙台市青葉区一番町3丁目1番1号	1,917,300	エレベーター法定検査(建築基準法、労働安全衛生法、クレーン等安全規則)	有
1-36			株式会社ウイズソル	広島県広島市西区南観音6丁目2番13号	1,089,000	工事施工管理・安全管理、・貯蔵基地・中継ポンプ場の放射線透過試験RT検査、報告書作成	有
1-37			株式会社アイテック	青森県三沢市鹿中1丁目525番1号	1,100,000	測点座標の測定(GNSSによるXY座標の測定及び近傍水準点からのZ座標の測定)、中間測点の変位の測定(水平方向及び垂直方向の変位測定)	有
1-38			青森ノーマ株式会社	青森県青森市第二問屋町1丁目7番2	3,862,100	消防用設備等の法定点検及び点検結果報告書の作成	有
1-39			六ヶ所エンジニアリング株式会社	青森県上北郡六ヶ所村大字尾敷字上尾敷22番地258	1,815,000	工事施工管理、安全管理 No.52～55タンク、EBV-01、TK-130A、Bの歩廊手摺の部分取替え、塗装補修	有
1-40			六ヶ所エンジニアリング株式会社	青森県上北郡六ヶ所村大字尾敷字上尾敷22番地258	9,900,000	施工管理、塗覆塗装補修	有
1-40-1			附田建設株式会社	青森県上北郡六ヶ所村大字尾敷字二又23番地2	5,803,600	掘削及び土留め設置、埋戻し	有
1-40-2			株式会社ウイズソル	広島県広島市西区南観音6丁目2番13号	1,430,000	配管の検査、検査報告書作成	有
1-41			六ヶ所エンジニアリング株式会社	青森県上北郡六ヶ所村大字尾敷字上尾敷22番地258	4,257,000	工事施工管理、安全管理、・新規配管製作、取替、PT/RT検査、耐圧試験、閉止板取付け/取外し、塗装補修、保温補修	有
1-42			六ヶ所エンジニアリング株式会社	青森県上北郡六ヶ所村大字尾敷字上尾敷22番地258	2,442,000	施工管理、・各建屋の温水機及び貯湯槽の点検整備、平沼研修所の飲料水槽点検清掃及び水質検査	有
1-42-1			シンエー空調株式会社	青森県青森市第二問屋町3丁目22番9号	1,608,200	各建屋の温水機・貯湯槽の点検整備	有
1-43			開発電業株式会社	青森県八戸市八太郎5丁目21番1号	3,960,000	各建屋の照明分電盤、動力盤等の点検整備、原油タンク、配管・動力、避雷針、電動弁関係の接地抵抗測定、基地及び構外受配電設備点検助勢作業	有
1-44			開発電業株式会社	青森県八戸市八太郎5丁目21番1号	2,178,000	1. 侵入警戒振動センサー点検(センサー2,130個)、センサー及びセンサーケーブル外観点検、絶縁抵抗測定、感度調整、2. 計装ケーブル絶縁抵抗測定(対象台数:109台)	有
1-45			附田建設株式会社	青森県上北郡六ヶ所村大字尾敷字二又23番地2	2,420,000	現場管理、消防申請資料作成、仮設安全対策、配管サポート基礎等補修、産廃処理	有
1-46			有限会社六ヶ所燃料	青森県上北郡六ヶ所村大字尾敷字野附472番地	1,650,000	着工手続き、施工管理、石油備蓄基地構内および平沼研修所のガス設備部品の交換作業、・交換部品の手配	有
1-47			株式会社北栄電業社	青森県青森市久須志4丁目20番9号	1,813,900	サーバー用電源(商用)を(CVCF)への切替工事	有
1-48			有限会社吉田塗装	青森県弘前市大字広野1丁目14番地3	1,320,000	着工手続き、報告書作成業務、資材手配、道路区画線補修	有
1-49			株式会社岡山建設	青森県上北郡六ヶ所村大字倉内字笹崎1050番地1	3,289,000	鋼製ドア取り換え、資材調達、報告書作成、管理、業務	有

階層No	再委託先	再々委託先	左記以降の委託先	住 所	支出実績額(税込)	業務の範囲	精算の有無	
1-49-1			三和シャッター工業株式会社 十和田営業所	青森県十和田市東五番町6番6号-7	1,760,000	スチールドア製作取付	有	
1-50		美和電気工業株式会社 六ヶ所支店		青森県上北郡六ヶ所村大字尾敷字野附210番地1	2,024,000	分析計交換部品手配、部品交換及び現地調整作業	有	
1-51		美和電気工業株式会社 六ヶ所支店		青森県上北郡六ヶ所村大字尾敷字野附210番地1	1,870,000	工業用計器交換部品手配、部品交換及び現地調整作業	有	
1-52		有限会社ループ		青森県三沢市大字三沢字上屋敷163番地63	1,094,155	産業廃棄物運搬車へ積み込み(収集)、運搬、中間処理および最終処分実施	有	
1-53		東北化学薬品株式会社 むつ小川原営業所		青森県上北郡六ヶ所村尾敷字上尾敷22番255号	2,475,000	現地点検整備立会い、交換部品手配、工事報告書作成	有	
1-53-1			株式会社堀場テクノサービス 東北サービスステーション	宮城県仙台市泉区泉中央4丁目21番8号	1,919,500	現地点検整備作業、部品交換作業、工事報告書作成	有	
1-54		日本工装株式会社		東京都中央区日本橋1丁目16番7号	2,104,300	空気式調節弁点検整備	有	
1-55		桑原電工株式会社		福岡県北九州市八幡西区築地町10番20号	4,059,000	絶縁診断業務	有	
1-56		TMES株式会社		東京都港区芝浦3丁目1番21号	1,870,000	着工手続き、現場管理、報告書作成、資材調達等	有	
1-57		北日本計装株式会社		青森県八戸市城下1丁目18番3号	1,155,000	・作業前書類作成、施工管理 ・調節弁取外し・取付け、調節弁発送業務、・報告書作成	有	
1-58		六ヶ所エンジニアリング株式会社		青森県上北郡六ヶ所村大字尾敷字上尾敷22番地258	2,332,000	・タンク外階段の踏板取替え、腐食部金属パテ補修、塗装補修	有	
1-59		むつ小川原メンテナンス株式会社		青森県八戸市沼館1丁目13番3号	4,906,000	工事施工管理業務、工事設計(施工計画、詳細工程、工事施工体制) 工事現場安全、品質、工程の管理、点検記録、完成図書作成、検収の受審等	有	
1-59-1			六ヶ所エンジニアリング株式会社	青森県上北郡六ヶ所村大字尾敷字上尾敷22番地258	2,090,000	PVベント及びフレームアレスタの点検、内部清掃、ガスケット交換、点検記録整理	有	
1-59-2			環境技術株式会社	青森県八戸市八太郎6丁目12番4号	1,826,000	浮屋根ボルトン内部の目視点検、点検記録整理	有	
1-60		TMES株式会社		東京都港区芝浦3丁目1番21号	3,004,100	着工手続き、現場管理、報告書作成、資材調達等	有	
1-60-1			株式会社みちのくクボタ	岩手県花巻市東宮野目第13地割9番地	1,441,000	空調機器等点検作業、室外機洗浄等	有	
1-61		むつ小川原メンテナンス株式会社		青森県八戸市沼館1丁目13番3号	4,246,000	工事設計(施工計画、詳細工程、工事施工体制)、工事現場の安全、品質、施工、工程の 管理、点検記録、完成図書作成、検収の受審等	有	
1-61-1			環境技術株式会社	青森県八戸市八太郎6丁目12番4号	3,190,000	地下タンク及び埋設配管の定期点検、在槽油回収、返油、検査前準備、復旧、漏洩検査、 検査記録作成	有	
1-62		三菱電機システムサービス株式会社 北日本支社		宮城県仙台市宮城野区中野1丁目5番地の35	1,254,000	現場施工管理、システム動作確認	有	
1-63		六ヶ所エンジニアリング株式会社		青森県上北郡六ヶ所村大字尾敷字上尾敷22番地258	3,080,000	P-07の取外し、取付け、分解整備(部品交換)、試運転、塗装補修	有	
1-64		六ヶ所エンジニアリング株式会社		青森県上北郡六ヶ所村大字尾敷字上尾敷22番地258	4,400,000	中継ポンプ室建屋フードのプレス取替、金網再取付け	有	
1-64-1			有限会社ホト工業	青森県八戸市長苗代2丁目17番6号	1,320,000	足場設置、解体	有	
1-65		株式会社佐々木電機本店 八戸支店		青森県八戸市類家4丁目1番20号	1,020,800	業務用及び防災用無線機の定期点検	有	
1-66		六ヶ所エンジニアリング株式会社		青森県上北郡六ヶ所村大字尾敷字上尾敷22番地258	2,629,000	基地ボイラー室に設置されている燃料配管の補修 閉止板取付け/取外し、配管製作/補修、PT検査、耐圧試験、塗装補修	有	
1-67		三菱電機プラントエンジニアリング株式会社 東日本本部東北支社		宮城県仙台市青葉区花京院1丁目1番20号	4,213,000	遠方監視制御システム親局及び子局の点検整備、試験	有	
1-68		オーテック電子株式会社		東京都千代田区神田鍛冶町3丁目3番地12	2,632,978	着工業務、現場作業監督、完了(報告書)業務	有	
1-69		オーテック電子株式会社		東京都千代田区神田鍛冶町3丁目3番地12	1,052,128	着工業務、現場作業監督、完了(報告書)業務	有	
1-70		北日本計装株式会社		青森県八戸市城下1丁目18番3号	2,200,000	作業前書類作成、施工管理、計装品点検、報告書作成	有	
1-71		レイズネクスト株式会社		神奈川県横浜市中区桜木町1丁目1番地8	154,000,000	施工管理、安全管理	有	
1-71-1			函館どつく株式会社 室蘭製作所	北海道室蘭市祝津町1丁目128	107,100,000	ブイ、フルイドスイベル等の荷揚げ、検査、整備工事	有	
1-71-1-1			株式会社電材重機	北海道室蘭市大沢町1丁目2番8号	53,900,000	クレーンの操作業務	有	
1-71-1-2			株式会社アイシン	愛媛県今治市鯉池町1丁目4番26号	2,470,600	水洗・清掃・塗装業務	有	
1-71-1-3			日本仮設株式会社 函館営業所	北海道函館市西栲町863番2号	5,500,000	足場等仮設業務	有	
1-71-1-3-1				早川商事株式会社 函館支店	北海道北斗市清水川265番5号	4,488,000	足場等仮設業務	有
1-71-1-3-1-1				株式会社マルヨシ吉田組	北海道函館市山の手3丁目38番9号	2,200,000	足場等仮設業務	有
1-71-1-4			株式会社MDM	北海道室蘭市八丁平2丁目6番15号	1,926,430	機械整備業務	有	

階層No	再委託先	再々委託先	左記以降の委託先	住 所	支出実績額(税込)	業務の範囲	精算の有無
1-71-1-5			株式会社斉藤工業	北海道函館市陣川町110番地31	1,614,800	機械整備業務	有
1-71-1-6			有限会社約谷工業	北海道室蘭市絵鞆町2丁目5番10号	1,188,000	機械整備業務	有
1-72		アジア海洋株式会社		東京都中央区八丁堀3丁目25番9号	2,090,000	既設ウインカーライトの可とう管製作、新規可とう管取付け	有
1-72-1			王子ゴム化成株式会社	山口県防府市勝間2丁目1番6号	1,122,000	ウインカーライトのゴムライニング作業他	有
1-73		日本機械工業株式会社 仙台営業所		宮城県仙台市青葉区一番町一丁目10番36号	1,089,000	消防車の定期点検及び整備	有
1-74		六ヶ所エンジニアリング株式会社		青森県上北郡六ヶ所村大字尾敷字上尾敷22番地258	3,283,500	資材調達、現地調査、配管製作、取替(2箇所)、配管補修事前作業、試験検査、配管塗装	有
1-75		六ヶ所エンジニアリング株式会社		青森県上北郡六ヶ所村大字尾敷字上尾敷22番地258	1,177,000	A~B2集水池清掃、堆積土砂運搬及び敷均し、1回目:A集水池(1箇所)、2回目:A~B2集水池(3箇所)	有
1-76		株式会社HII原動機 東北支店		宮城県仙台市青葉区柏木一丁目2番45号	4,939,000	エンジン定期整備、補修工事全般の施工管理、部品手配、点検、補修、修繕対応に対する整備報告書等管理、文書発行、施工後の報告書作成業務	有
1-77		附田建設株式会社		青森県上北郡六ヶ所村大字尾敷字二又23番地2	4,840,000	現場施工管理、仮設安全対策、RCリング、U字溝補修、アスファルト補修	有
1-78		附田建設株式会社		青森県上北郡六ヶ所村大字尾敷字二又23番地2	1,052,700	現場管理、仮設安全対策、法面階段補修、産廃処理	有
1-79		株式会社吉田システム		青森県八戸市大字廿三日町2番地	1,953,600	パソコン保守作業	有
1-80		アジア海洋株式会社		東京都中央区八丁堀3丁目25番9号	1,529,000	SBM及びPLEM管対地電位測定の助成作業(潜水作業)	有
1-81		六ヶ所エンジニアリング株式会社		青森県上北郡六ヶ所村大字尾敷字上尾敷22番地258	1,650,000	着工手続、施工管理、タンク3基のエアフォームチャンバーの取替、塗装補修、報告書作成業務	有
1-82		アジア海洋株式会社		東京都中央区八丁堀3丁目25番9号	828,520,000	着工手続、施工管理、安全管理、フルイドスライベル等海域設備の取外し及びこれに係る潜水業務、指定岸壁までの運搬	有
1-82-1			栄喜建設株式会社	青森県八戸市大字白銀町字姥畑4番地の10	92,126,100	クレーン船備船及び操船	有
1-82-1-1			ハヤカワ建設株式会社	北海道石狩郡当別町対雁30番地	88,836,000	クレーン船備船	有
1-82-2			東北海洋作業株式会社	青森県三戸郡階上町大字道仏字耳々2番地29	45,848,700	陸上、海上作業(潜水作業含む)	有
1-82-2-1			加藤潜建有限公司	青森県八戸市大字田面木字松長根21番地5	1,698,000	陸上、海上作業(潜水作業含む)	有
1-82-2-2			株式会社日本海洋産業	茨城県鉾田市大竹618番地13	1,128,000	陸上、海上作業(潜水作業含む)	有
1-82-3			株式会社岡山建設	青森県上北郡六ヶ所村大字倉内字笹崎1050番地1	2,728,000	クレーン備車及び操作	有
1-82-4			相和物産株式会社	青森県上北郡六ヶ所村大字倉内字笹崎1050番地1	3,080,000	トラック備車、運搬作業	有
1-82-5			イワムラトレーディング株式会社	東京都品川区東五反田1丁目21番地9号	1,925,000	バタフライ弁の点検整備(24B×2台)	有
1-82-5-1			株式会社中村バルブ製作所	新潟県魚沼市堀之内3946番地	1,148,400	バタフライ弁の点検整備(24B×2台)	有
1-82-6			株式会社DEEP・BLUE・EYES	北海道函館市本通1丁目48番9号	8,810,500	陸上、海上作業(潜水作業含む)	有
1-82-7			株式会社UMITEC	東京都江東区東陽1丁目4番1号	3,456,400	陸上、海上作業(潜水作業含む)	有
1-82-8			倉敷潜水株式会社	岡山県倉敷市児島味野1丁目7番29号	3,968,200	陸上、海上作業(潜水作業含む)	有
1-82-9			株式会社泊野海洋	福岡県北九州市八幡西区陣原4丁目6番10-1号	1,748,600	陸上、海上作業(潜水作業含む)	有
1-82-10			相模海洋株式会社	神奈川県相模原市緑区大島1637番地3	3,272,500	陸上、海上作業(潜水作業含む)	有
1-82-11			シンコー高圧洗浄株式会社	神奈川県横浜市戸塚区上矢部町2091番地23	2,970,000	SBM、係留チェーンの外周清掃	有
1-83		六ヶ所エンジニアリング株式会社		青森県上北郡六ヶ所村大字尾敷字上尾敷22番地258	3,124,000	着工手続、施工管理、排気管腐食外観検査及び内厚測定、報告書作成業務	有
1-83-1			関西保温工業株式会社 八戸出張所	青森県八戸市江陽2丁目19番8号	1,155,000	既設保温取外し・撤去、新規保温取付け	有
1-84		六ヶ所エンジニアリング株式会社		青森県上北郡六ヶ所村大字尾敷字上尾敷22番地258	1,320,000	着工手続、施工管理、貯蔵基地排水処理設備埋設工水配管の増掘り、配管補修、通水試験、塗装補修、防食施工、報告書作成業務	有
1-85		株式会社岡山建設		青森県上北郡六ヶ所村大字倉内字笹崎1050番地1	1,210,000	着工手続、施工管理、各建屋のシャッター点検作業、報告書作成業務	有
1-86		富永物産株式会社 大阪支店		大阪府大阪市北区西天満2丁目6番8号	1,716,000	着工手続、施工管理、現場管理、安全対策、ディーゼルエンジン整備、空気圧縮機整備、報告書作成業務	有
1-87		富永物産株式会社 大阪支店		大阪府大阪市北区西天満2丁目6番8号	2,198,900	着工手続、施工管理、現場管理、安全対策、ディーゼルエンジン補修工事、報告書作成業務	有
1-88		三菱電機プラントエンジニアリング株式会社 東日本本部東北支社		宮城県仙台市青葉区花京院1丁目1番20号	1,980,000	着工手続、施工管理、蓄電池式計装電源装置の点検整備及び軽微な補修、報告書作成業務	有

階層No	再委託先	再々委託先	左記以降の委託先	住 所	支出実績額(税込)	業務の範囲	精算の有無
1-89		六ヶ所エンジニアリング株式会社		青森県上北郡六ヶ所村大字尾敷字上尾敷22番地258	2,442,000	着工手続、施工管理、P-04Aリターンラインの補修、配管製作/補修、PT検査、耐圧試験、塗装補修、報告書作成業務	有
1-90		六ヶ所エンジニアリング株式会社		青森県上北郡六ヶ所村大字尾敷字上尾敷22番地258	1,309,000	着工手続、施工管理、含油排水ポンプ吐出チャッキ弁取替え、塗装補修、保温取外し復旧、報告書作成業務	有
1-91		六ヶ所エンジニアリング株式会社		青森県上北郡六ヶ所村大字尾敷字上尾敷22番地258	2,915,000	着工手続、施工管理、建屋の通気管補修、作業足場設置撤去、配管製作補修、塗装補修、報告書作成業務	有
1-92		株式会社ジェイテック		青森県上北郡六ヶ所村大字尾敷字赤平1番地108	2,167,000	着工手続、施工管理、P-360Bの分解整備及び補修、塗装補修、報告書作成業務	有
1-93		県南清掃株式会社		青森県十和田市大字三本木字野崎40番地370	1,617,000	施工計画書及び作業許可申請書の作成・提出、貯水槽内の洗浄並びに吸引車での汚泥吸引作業、排出した汚泥の敷均し、作業完了報告書提出	有
1-94		県南清掃株式会社		青森県十和田市大字三本木字野崎40番地370	2,145,000	施工計画書及び作業許可申請書の作成、提出業務、各建物内部の湯沸室、浴室、トイレの排水管の配管掃除薬剤による洗浄並びに吸引車での汚泥吸引作業、作業完了報告書提出業務	有
1-95		むつ小川原緑化株式会社		青森県上北郡六ヶ所村大字倉内字笹崎253番地	1,705,000	着工手続、資材手配、樹木の防寒養生設置、撤去作業および樹木の支柱補修作業、報告書等の作成、提出	有
1-96		日本ドライケミカル株式会社 東北支店		宮城県仙台市青葉区一番町3丁目7番1号	1,210,000	消防車点検・修理、放水テスト等の管理、資材手配	有
1-97		株式会社カシワバラ・コーポレーション 青森営業所		青森県青森市桂木3丁目7番12号	1,480,000	施工管理、着工手続、作業員手配、付属品塗装補修	有
1-98		株式会社カシワバラ・コーポレーション 青森営業所		青森県青森市桂木3丁目7番12号	2,610,000	施工管理、着工手続、作業員手配、浮屋根塗装補修	有
1-99		六ヶ所エンジニアリング株式会社		青森県上北郡六ヶ所村大字尾敷字上尾敷22番地258	1,295,800	着工手続、施工管理、除雪ボール取付、ケーシングパイプ製作、交換及び取付、スライドボール取付、報告書作成業務	有
1-100		六ヶ所エンジニアリング株式会社		青森県上北郡六ヶ所村大字尾敷字上尾敷22番地258	4,730,000	着工手続、施工管理、消火配管等の補修、塗装補修、保温補修、PT検査、耐圧試験、通水試験、パネルヒーター補修、報告書作成業務	有
1-101		六ヶ所エンジニアリング株式会社		青森県上北郡六ヶ所村大字尾敷字上尾敷22番地258	1,210,000	着工手続、施工管理、冷却水配管の補修、塗装補修、通水テスト、報告書作成業務	有
1-102		古河電池株式会社 東北支店		宮城県仙台市青葉区国分町3丁目6番地1号	1,083,500	直流電源装置保守点検、着工手続、施工管理、直流電源装置の保守、点検、報告書作成	有
1-103		株式会社北栄電業社		青森県青森市久須志4丁目20番9号	4,295,500	新規灯具及び電源ユニット並びにホール取付アダプタ等資機材一式の手配、灯具12基の取替、既設ボール12基の塗装及び防水処理絶縁抵抗測定及び点灯試験、撤去した 外灯具等の廃棄処分	有
1-104		六ヶ所エンジニアリング株式会社		青森県上北郡六ヶ所村大字尾敷字上尾敷22番地258	4,015,000	着工手続、施工管理、貯蔵基地ボイラー室内連続ブロー排水配管の補修、配管製作及び補修、PT検査、塗装補修、報告書作成業務	有
1-105		附田建設株式会社		青森県上北郡六ヶ所村大字尾敷字二又23番地2	4,455,000	現場管理、仮設安全対策工事、資機材手配等、タンク大走り亀裂補修	有
1-106		附田建設株式会社		青森県上北郡六ヶ所村大字尾敷字二又23番地2	1,133,000	現場管理、鉄板運搬、鉄板設置、撤去作業	有
1-107		附田建設株式会社		青森県上北郡六ヶ所村大字尾敷字二又23番地2	4,675,000	現場管理、仮設安全対策、産廃処理、報告書作成業務	有
1-107-1		伊勢屋金網工業株式会社 八戸営業所		青森県三戸郡階上町若前東1丁目9番91号	1,780,000	フェンス支柱、控柱、胴縁、金網の交換、基礎ブロック設置	有
1-108		開発電業株式会社		青森県八戸市八太郎5丁目21番1号	4,730,000	着工手続、施工管理、電気トレース一式交換、付帯作業(保温材の脱着他)、報告書作成業務	有
1-109		六ヶ所エンジニアリング株式会社		青森県上北郡六ヶ所村大字尾敷字上尾敷22番地258	2,090,000	着工手続、施工管理、漏水原因調査、配管補修、報告書作成業務	有
1-109-1		株式会社インテリアかしわや		青森県上北郡横浜町字横浜19番地3	1,276,000	不具合箇所の内装解体・復旧工事	有
1-110		六ヶ所エンジニアリング株式会社		青森県上北郡六ヶ所村大字尾敷字上尾敷22番地258	2,475,000	着工手続、施工管理、貯蔵基地ガードベースンおよび流量測定ピットの手摺補修、報告書作成業務	有
1-111		株式会社ウイズソル		広島県広島市西区南観音6丁目2番13号	3,619,000	工事施工管理・安全管理、原油小径配管放射線透過試験及びFCR検査、報告書作成	有
1-112		東京計装株式会社 仙台営業所		宮城県仙台市泉区泉中央1丁目13番4号	4,111,800	着工手続、施工管理、タンク液面計測長テープ交換作業、動作確認、指示値確認、調整、報告書作成業務	有
1-113		六ヶ所エンジニアリング株式会社		青森県上北郡六ヶ所村大字尾敷字上尾敷22番地258	4,532,000	着工手続、施工管理、作業足場設置及び撤去、配管補修、PT及びRT検査、耐圧試験、塗装補修、報告書作成業務	有
1-114		むつ小川原メンテナンス株式会社		青森県八戸市沼館1丁目13番3号	3,740,000	含油排水タンク元弁への閉止板取付・取外し等立会い、工事設計(施工計画・詳細工程・工事施工体制)、工事現場の安全、品質、施工、工程の管理、点検記録、完成図書、検収の受審等	有
1-114-1		六ヶ所エンジニアリング株式会社		青森県上北郡六ヶ所村大字尾敷字上尾敷22番地258	2,915,000	含油排水タンク元弁への閉止板取付・取外し、バルブ保温ケース脱着・コーキング塗布、残油処理養生、リークテスト立会い	有
1-115		株式会社IHI原動機 東北支店		宮城県仙台市青葉区柏木一丁目2番45号	3,520,000	施工管理(安全・工程・品質管理)、部品手配、点検、補修、修繕、整備報告書等作成業務	有
1-116		六ヶ所エンジニアリング株式会社		青森県上北郡六ヶ所村大字尾敷字上尾敷22番地258	2,035,000	着工手続、施工管理、海底配管二重管潜水回収、ピット蓋取外し/復旧、センサー取外し/復旧助成、報告書作成業務	有
1-117		システム機工株式会社		東京都港区芝浦1丁目8番10号	1,540,000	工事の現場監督、施工管理、報告書作成業務	有
1-117-1		株式会社平井建設工業		青森県青森市緑3丁目8番2号	1,186,500	タンク浮屋根上の清掃	有
1-118		六ヶ所エンジニアリング株式会社		青森県上北郡六ヶ所村大字尾敷字上尾敷22番地258	4,235,000	着工手続、施工管理、A地区U字側溝清掃現場管理、作業船管理場のU字側溝及び排水樹土砂回収、清掃、A地区、作業船管理場内の回収土砂の運搬、敷き均し、報告書作成業務	有
1-118-1		株式会社にいりガーデン		青森県むつ市赤川町4番地54	1,650,000	A地区U字側溝及び排水樹土砂回収、清掃	有
1-119		六ヶ所エンジニアリング株式会社		青森県上北郡六ヶ所村大字尾敷字上尾敷22番地258	2,409,000	着工手続、施工管理、作業足場設置、撤去、閉止板取付け、取外し、塗装補修、報告書作成業務	有

階層No	再委託先	再々委託先	左記以降の委託先	住 所	支出実績額(税込)	業務の範囲	精算の有無
1-120		株式会社岡山建設		青森県上北郡六ヶ所村大字倉内字笹崎1050番地1	3,663,000	着工手続き、施工管理、報告書作成業務	有
1-120-1			株式会社漆畑建築板金	青森県上北郡東北町字外姥沢前平79番地の203	1,740,000	屋根板金、破風補修工事業務	有
1-121		六ヶ所エンジニアリング株式会社		青森県上北郡六ヶ所村大字尾敷字上尾敷22番地258	1,265,000	着工手続、施工管理、報告書作成業務、閉止板製作、浮力調整タンク補修、浮力調整タンク気密試験	有
1-122		株式会社島山土木工業		青森県上北郡六ヶ所村大字倉内字笹崎232番地14	1,760,000	着工手続、施工管理、報告書作成業務、仮設安全対策、仮設物撤去、産業廃棄物の運搬処分	有
1-123		システム機工株式会社		東京都港区芝浦1丁目8番10号	1,320,000	着工手続、施工管理、資機材調達、マンホール閉鎖業務、報告書作成業務	有
1-124		六ヶ所エンジニアリング株式会社		青森県上北郡六ヶ所村大字尾敷字上尾敷22番地258	2,420,000	着工手続、施工管理、配管製作、配管補修、PT検査、通気試験、塗装補修、報告書作成業務	有
1-125		六ヶ所エンジニアリング株式会社		青森県上北郡六ヶ所村大字尾敷字上尾敷22番地258	2,497,000	着工手続、施工管理、配管製作、配管補修、PT検査、通水試験、塗装補修、保温補修、報告書作成業務	有
1-126		六ヶ所エンジニアリング株式会社		青森県上北郡六ヶ所村大字尾敷字上尾敷22番地258	2,728,000	着工手続、施工管理、外灯補修(SCFR工法による補修、塗装補修)、報告書作成業務	有
1-127		六ヶ所エンジニアリング株式会社		青森県上北郡六ヶ所村大字尾敷字上尾敷22番地258	1,837,000	着工手続、施工管理、当て板補修、PT検査、通水試験、塗装補修、保温補修、報告書作成業務	有
1-128		青森ノーマ株式会社		青森県青森市第二間屋町1丁目7番2	2,065,800	消防用設備の不具合補修工事	有
1-129		株式会社那須環境技術センター		栃木県那須塩原市青木22番地152	1,270,060	全体工程管理及び交換作業、報告書作成	有
1-130		東北ドック鉄工株式会社		宮城県塩釜市北浜4丁目14番1号	64,782,300	施工管理、資材手配、・第二たかまこ丸定期検査及び一般修理工事、報告書作成、提出	有
1-130-1			ダイハツディーゼル東日本株式会社 仙台支店	宮城県青葉区本町2丁目2番3号	1,240,000	両舷ガバナアクチュエータ及びサーボドライバー点検整備	有
1-130-2			株式会社小野寺鐵工所	宮城県気仙沼市朝日町22番地8	4,565,000	主機整備工事	有
1-130-3			ナカシマプロペラ株式会社 東京支店	東京都港区西新橋1丁目13番1号	4,650,000	CPP開放整備立会い及び遠隔機械装置追従発信機整備	有
1-131		角清造船株式会社		青森県八戸市沼館4丁目7番37号	21,010,000	点検整備、官庁申請手続き及び立会い検査代行	有
1-131-1			株式会社佐々木塗装店	青森県八戸市青葉2丁目10番5号	5,060,000	船体外板塗装工事	有
1-131-2			モリ電機	青森県八戸市白銀町字三島下85番地5号	1,757,800	ポンプ、電動機オーバーホール	有
1-131-3			東日本タグボート株式会社	青森県八戸市豊洲3番地11	3,300,000	曳航作業	有
1-132		角清造船株式会社		青森県八戸市沼館4丁目7番37号	5,894,350	施工管理、点検整備、塗装作業	有
1-132-1			エムエス工業株式会社 江陽工場	青森県八戸市桔梗野工業団地2丁目8番15号	1,074,700	主機関データ記録書作成、プロペラ軸抜き出し清掃及び発電機、補機等点検部品交換作業	有
1-133		株式会社アイテック		青森県三沢市鹿中1丁目525番1号	5,390,000	原油タンク定期測量、移送配管敷設下測定、貯蔵基地道路横断埋設配管レベル測定、貯蔵基地内法面変動観測	有
1-134		株式会社ウイズソル		広島県広島市西区南観音6丁目2番13号	5,478,000	全体の工事施工管理、安全管理、連続板厚測定検査及び報告書作成	有
1-135		株式会社ウイズソル		広島県広島市西区南観音6丁目2番13号	9,845,000	全体の工事施工管理、安全管理、ガイド波装置によるスクリーニング検査及び報告書作成	有
1-136		株式会社ウイズソル		広島県広島市西区南観音6丁目2番13号	10,769,000	全体の工事施工管理、安全管理、目視検査、放射線透過試験RT検査及び報告書作成	有
1-137		六ヶ所エンジニアリング株式会社		青森県上北郡六ヶ所村大字尾敷字上尾敷22番地258	15,235,000	既設スプリングハンガー取外し、新規スプリングハンガー取付け、付属部品(再用品)整備復旧	有
1-137-1			有限会社ホウト工業	青森県八戸市長苗代2丁目17番6号	1,430,000	仮設足場設置、撤去	有
1-137-2			株式会社カシワバラ・コーポレーション 青森営業所	青森県青森市桂木3丁目7番12号	2,200,000	新規取付け部品及び転用品の防食塗装	有
1-138		開発電業株式会社		青森県八戸市八太郎5丁目21番1号	1,078,000	更新に必要な書類作成、資機材の手配	有
1-139		株式会社那須環境技術センター		栃木県那須塩原市青木22番地152	214,005,000	工事全体監督、足場架設、産廃処分、アスベスト調査	有
1-139-1			新菱冷熱工業株式会社 東北支社	宮城県仙台市青葉区国分町3丁目6番地1号	99,000,000	撤去掘付工事監督、各種試験対応、架台制作、土木工事対応	有
1-139-1-1			八戸通運株式会社	青森県八戸市城下1丁目1番地9号	23,881,000	撤去工事、搬入掘付工事、クレーン作業、重量搬入	有
1-139-1-2			藤野保温工業株式会社 仙台支店	宮城県仙台市青葉区二日町14番地15号	10,780,000	保温、ラッキング撤去設置工事	有
1-139-2			株式会社大見産業	広島県尾道市向島町9515番地の1	29,700,000	排気管製作、運搬搬入	有
1-139-3			石原汽機株式会社	栃木県大田原市浅香2丁目3番5号	5,500,000	溶接、溶断作業、雑工事対応	有
1-140		六ヶ所エンジニアリング株式会社		青森県上北郡六ヶ所村大字尾敷字上尾敷22番地258	54,450,000	現地調査及び設計業務、配管補修(取替)、耐圧試験	有

階層No	再委託先	再々委託先	左記以降の委託先	住 所	支出実績額(税込)	業務の範囲	精算の有無
1-140-1			株式会社カシワバラ・コーポレーション 青森営業所	青森県青森市桂木3丁目7番12号	2,189,000	新規配管塗装補修	有
1-140-2			東北金属検査株式会社	青森県八戸市沼館1丁目13番3号	3,509,000	配管溶接部PT検査(全数)、配管溶接部RT検査(突合せ溶接部の5%抜き取り)	有
1-141		むつ小川原メンテナンス株式会社		青森県八戸市沼館1丁目13番3号	9,482,000	エアフォームチャンバー定期整備の業務管理、高発泡消火設備定期整備の業務管理、工事設計(施工計画・詳細工程・工事施工体制)、工事現場の安全、品質・工程管理、点検記録、完成図書の作成、検収の受審等	有
1-141-1			六ヶ所エンジニアリング株式会社	青森県上北郡六ヶ所村大字尾敷字上尾敷22番地258	6,160,000	ウェザーシールド部養生、放水テスト用具及びサニターホース、プロボーション閉止板等設置・撤去、高発泡整備の作業床、コンプレッサー、閉止板、圧力計、フラッシング用具等設置及び撤去、目視点検、機能点検	有
1-142		TMES株式会社		東京都港区芝浦3丁目1番21号	5,478,000	着工手続き、現場管理、報告書作成、資材調達等	有
1-143		美和電気工業株式会社 六ヶ所支店		青森県上北郡六ヶ所村大字尾敷字野附210番地1	21,340,000	施工管理、安全管理、技術管理、機器手配及び納期管理、工場立会試験対応、現地据付調整、撤去工事	有
1-143-1			横河ソリューションサービス株式会社	東京都武蔵野市中町2丁目9番32号	5,500,000	機器設計、工場立会試験対応、現地据付調整	有
1-144		開発電業株式会社		青森県八戸市八太郎5丁目21番1号	1,100,000	新規発信器調達業務	有
1-145		三菱電機プラントエンジニアリング株式会社 東日本本部東北支社		宮城県仙台市青葉区花京院1丁目1番20号	39,490,000	受配電設備の点検整備、6kV受配電設備シーケンステスト 低圧配電盤電子部品(EMC)交換作業、全般取り纏め業務	有
1-145-1			株式会社TMEIC	東京都中央区京橋3丁目1番1号	14,333,000	低圧配電盤電子部品(EMC)の製作手配および図書作成業務	有
1-145-2			株式会社ミナミ	神奈川県綾瀬市蓼川3丁目5番18号	2,486,770	高低圧盤内機器の点検整備	有
1-145-3			株式会社エクシオジャパン	神奈川県相模原市南区東林間1丁目4番1号	1,399,200	低圧配電盤電子部品(EMC)交換作業	有
1-146		株式会社カシワバラ・コーポレーション 青森営業所		青森県青森市桂木3丁目7番12号	49,346,000	施工管理、着工手続、作業員手配、担当エリアの配管塗装補修、配管架台塗装補修	有
1-146-1			有限会社ホト工業	青森県八戸市長苗代2丁目17番6号	8,800,000	足場組立・解体	有
1-146-2			株式会社相内	青森県上北郡六ヶ所村大字倉内字笹崎1024番地6	5,819,000	配管塗装補修	有
1-146-3			株式会社大馬	青森県十和田市東一番町5番51-66号	7,172,000	配管架台塗装補修	有
1-147		株式会社日章アドミニブラン		埼玉県北葛飾郡杉戸町大字木津内467番地1	11,000,000	スロップタンク2基の内部開放・清掃及び付帯工事、現場監督及び施工管理全般	有
1-147-1			株式会社シムラ	神奈川県川崎市川崎区浜町4丁目4番9号	1,403,182	資機材調達・清掃及び開放に伴う付帯工事	有
1-148		トーヨー工業株式会社		青森県上北郡六ヶ所村大字尾敷字野附211番地2号	4,070,000	ホイストクレーンの定期検査工事	有
1-149		株式会社HHI原動機 東北支店		宮城県仙台市青葉区柏木一丁目2番45号	9,746,000	貯蔵基地・中継基地のエンジン定期整備工事全般の施工管理	有
1-149-1			エムエス工業株式会社 江陽工場	青森県八戸市桔梗野工業団地2丁目8番15号	1,408,000	中継基地・貯蔵基地エンジン整備	有
1-150		美和電気工業株式会社 六ヶ所支店		青森県上北郡六ヶ所村大字尾敷字野附210番地1	12,760,000	提出図書作成、巡回点検、トラブル対応、部品交換、ソフトウェアバックアップおよびウイルス検査、作業報告書作成	有
1-150-1			横河ソリューションサービス株式会社	東京都武蔵野市中町2丁目9番32号	5,830,000	CENTUM、Prosafe-RS、管理用計算機保守契約(製品及びシステム間い合わせ、トラブル対応助成)	有
1-151		東京計装株式会社 仙台営業所		宮城県仙台市泉区泉中央1丁目13番4号	7,700,000	液面計の点検作業、受信計の点検作業	有
2	苦東石油備蓄株式会社			東京都千代田区内幸町二丁目2番3号	7,313,415,424	石油備蓄基地の運転、管理、整備、修繕及び保全業務	有
2-1		出光エンジニアリング株式会社 北海道事業所		千葉県千葉市美浜区中瀬2丁目6番地1ワールドビジネスガーデンマリブイースト34階	1,822,700,000	現場施工管理	有
2-1-1			山九株式会社 苫小牧支店	福岡県北九州市門司区港町6番7号	569,228,000	現場施工	有
2-1-1-1			株式会社ササキ	北海道苫小牧市豊川町3丁目12番4号	5,280,000	現場施工	有
2-1-1-2			株式会社日本電溶	北海道苫小牧市字沼ノ端255番地284	119,112,400	現場施工	有
2-1-1-3			日本製鋼所M&E株式会社 苫小牧サービス支店	北海道室蘭市茶津町4番地	3,300,000	現場施工	有
2-1-1-4			日本工業検査株式会社 苫小牧営業所	神奈川県川崎市川崎区本町1丁目5番地16	1,870,000	現場施工	有
2-1-1-5			シンヨー株式会社 北海道営業所	神奈川県川崎市川崎区大川町8番6号	4,268,000	現場施工	有
2-1-1-6			有限会社仁興業	北海道室蘭市中島町4丁目17番23号	4,202,000	現場施工	有
2-1-2		株式会社カシワバラ・コーポレーション 北海道営業所		山口県岩国市山手町1丁目5番16号	154,770,000	現場施工	有
2-1-2-1			株式会社相沢建設	北海道苫小牧市東開町1丁目16番7号	4,247,100	現場施工	有
2-1-3		建装工業株式会社 北海道支店		東京都港区西新橋3丁目11番1号	103,180,000	現場施工	有

階層No	再委託先	再々委託先	左記以降の委託先	住 所	支出実績額(税込)	業務の範囲	精算の有無
2-1-3-1			株式会社相沢建設	北海道苫小牧市東開町1丁目16番7号	16,610,000	現場施工	有
2-1-4			シンヨー株式会社 北海道営業所	神奈川県川崎市川崎区大川町8番6号	143,935,000	現場施工	有
2-1-4-1			株式会社相沢建設	北海道苫小牧市東開町1丁目16番7号	15,400,000	現場施工	有
2-1-5			旭興産株式会社 北海道営業所	東京都新宿区新宿1丁目1番14号	95,590,000	現場施工	有
2-1-5-1			有限会社モリシタ	北海道苫小牧市澄川町5丁目1番12号	25,982,000	現場施工	有
2-1-5-2			株式会社ユウシン	北海道苫小牧市新中野町3丁目5番20号	21,800,000	現場施工	有
2-1-6			ソーワエンジニアリング株式会社 苫小牧事業所	兵庫県神戸市東灘区魚崎南町2丁目8番28号	19,305,000	現場施工	有
2-1-7			日本製鋼所M&E株式会社 苫小牧サービス支店	北海道室蘭市茶津町4番地	29,260,000	現場施工	有
2-1-8			日本工業検査株式会社 苫小牧営業所	神奈川県川崎市川崎区本町1丁目5番地16	36,685,000	現場施工	有
2-1-9			非破壊検査株式会社 苫小牧営業所	大阪府大阪市北区天満4丁目16番9号	19,360,000	現場施工	有
2-1-10			東亜非破壊検査株式会社 苫小牧出張所	福岡県北九州市八幡東区山王1丁目13番15号	19,250,000	現場施工	有
2-1-11			株式会社きんでん 北海道支社	大阪府大阪市北区本庄東2丁目3番41号	50,699,000	現場施工	有
2-1-11-1			古川電気工事株式会社	北海道苫小牧市一松町2番地9	19,470,000	現場施工	有
2-1-12			TBグローバルテクノロジーズ株式会社 札幌支店	東京都中央区京橋2丁目2番1号	90,530,000	現場施工	有
2-1-13			株式会社澤木塗装工業	秋田県男鹿市船川港船川字海岸通り一丁目10番地9	8,514,000	現場施工	有
2-1-14			エンドレスハウザージャパン株式会社	東京都新宿区西新宿3丁目20番2号	3,795,000	現場施工	有
2-1-15			中央機械工具株式会社	北海道苫小牧市船見町2丁目8番25号	1,540,000	現場施工	有
2-1-15-1			櫻護膜株式会社	東京都渋谷区笹塚1丁目21番17号	1,320,000	現場施工	有
2-1-16			システム機工株式会社 苫小牧営業所	東京都港区芝浦3丁目8番10号	10,670,000	現場施工	有
2-1-17			株式会社ウィズソル 室蘭出張所	広島県広島市西区南観音6丁目2番13号	4,400,000	現場施工	有
2-2	横河商事株式会社			東京都品川区西五反田3-6-21	9,240,000	運転管理システムの統括管理。保守サービスと管理全般。	有
2-2-1			横河ソリューションサービス株式会社	東京都武蔵野市中町2-9-32	8,360,000	運転管理システムの保守サービスと管理全般。	有
2-3	横河商事株式会社			東京都品川区西五反田3-6-21	118,250,000	運転管理システム更新の統括管理。設計業務と更新に係る作業全般。	有
2-3-1			横河ソリューションサービス株式会社	東京都武蔵野市中町2-9-32	102,300,000	運転管理システムの設計業務と更新に係る現地調査。	有
2-3-2			エンドレスハウザージャパン株式会社	東京都府中市日新町5-70-3	7,260,000	運転管理システム更新に関わるリモートタンクゲージシステムの設計業務。	有
2-3-3			株式会社共和電業	北海道札幌市中央区北九条西15-28-196	4,510,000	運転管理システム更新に関わる地震計システムの設計業務。	有
2-4	株式会社明電舎 北海道支店			北海道札幌市東区北13条東6丁目1番23号	1,197,900	直流電源装置更新工事に付随する全体工程管理	有
2-5	栗林機工株式会社 本社			北海道室蘭市寿町3丁目4番2号	119,350,000	消火栓納品および交換取付工事 これら工事の品質・工程・安全管理	有
2-6	栗林機工株式会社			北海道室蘭市寿町3丁目4番2号	70,400,000	消火栓更新工事及び付随する工事の全体工程・現場管理	有
2-6-1			株式会社川田建設	北海道白老郡白老町字石山15番地	20,350,000	消火栓に伴う土木一式工事	有
2-6-2			関西保温工業株式会社 苫小牧事業所	北海道苫小牧市北榮町2丁目26番1号	5,500,000	消火栓設置に伴う防食工事	有
2-6-3			有限会社まるふ	北海道苫小牧市幸町2丁目6番4号	4,312,000	消火栓撤去設置工事	有
2-7	株式会社きんでん 苫小牧営業所			北海道苫小牧市若草町1-3-7	7,920,000	自火災報知設備更新に付随する工事の全体工程管理	有
2-7-1			有限会社防災工業	北海道苫小牧市日新町1-5-4	5,027,000	自火災報知設備更新に付随する既設設備の更新	有
2-8	株式会社きんでん 苫小牧営業所			北海道苫小牧市若草町1-3-7	1,232,000,000	特高変圧器、ケーブルの更新	有
2-8-1			北海道富士電機株式会社 苫小牧営業所	北海道苫小牧市新開町3丁目17番4号	397,980,000	特別高圧変圧器、製作・撤去・据付・付帯ケーブル敷設	有

階層No	再委託先	再々委託先	左記以降の委託先	住 所	支出実績額(税込)	業務の範囲	精算の有無
2-8-2			株式会社FEN	東京都江東区木場 2-7-23 第一びる本館 3階	118,030,000	特別高圧ケーブル 撤去・敷設	有
2-8-3			株式会社アクティオ エンジニアリング事業部	東京都江東区新砂3-6- 41東京DLセンター オフィス棟3階	56,903,000	仮設発電機 設置・調整	有
2-8-4			山九株式会社 苫小牧支店	北海道苫小牧市新明町 3丁目4番13号	11,440,000	特別高圧ケーブル 付帯物撤去・仮設油配管敷設撤去	有
2-8-5			古川電気工事株式会社	北海道苫小牧市一本松町 2番地9	23,320,000	仮設電気工事 他業者助成	有
2-8-6			株式会社セリック	富山県高岡市江尻 334-1	1,232,000	特高変圧器 抜油作業	有
2-9			北海道富士電機株式会社 苫小牧営業所	北海道札幌市中央区大通東7丁目12番9	36,300,000	無停電電源装置の機器製作・既設撤去・新設搬入・据付・仮設電源工事の施工	有
2-9-1			富士電機株式会社 北海道支社	北海道札幌市中央区北1条東2丁目5番2号札幌泉第一ビル	28,050,000	無停電電源装置の機器製作・試験	有
2-9-2			株式会社山口電気機械工務所 苫小牧支店	北海道苫小牧市一本松町8番地2	4,510,000	無停電電源装置・既設撤去・新設搬入、仮設電源工事	有
2-9-3			古河電池株式会社 北海道支店	北海道札幌市白石区栄通14-1-20	1,298,000	無停電電源装置・既設バッテリー撤去・新設バッテリー据付	有
2-10			出光エンジニアリング株式会社 北海道事業所	千葉県千葉市美浜区中瀬2丁目6番地1ワールドビジネスガーデンマリブイースト34階	389,400,000	現場施工管理	有
2-10-1			ソーエンジニアリング株式会社 苫小牧事業所	兵庫県神戸市東灘区魚崎南町2丁目8番28号	14,025,000	現場施工	有
2-10-2			中央機械工具株式会社	北海道苫小牧市船見町2丁目8番25号	2,832,500	現場施工	有
2-10-3			株式会社きんでん 北海道支社	大阪府大阪市北区本庄東2丁目3番41号	3,905,000	現場施工	有
2-10-3-1			古川電気工事株式会社	北海道苫小牧市一本松町2番地9	3,410,000	現場施工	有
2-11			株式会社デック 北海道営業所	北海道札幌市白石区本郷通7丁目南3-9くぼたビル202	208,758,000	当該工事全体における現場(工程・品質)管理	有
2-11-1			関西保温工業株式会社 苫小牧事業所	北海道苫小牧市北栄町2-25-2	9,350,000	足場・保温工事 (現場管理)	有
2-11-1-1			株式会社ササキ	北海道苫小牧市豊川町3丁目12番4号	4,180,000	足場・保温工事 (現場管理)	有
2-11-2			株式会社日本電溶	北海道苫小牧市字沼ノ端255-284	8,800,000	配管溶接工事	有
2-11-3			株式会社丸福佐々木興業	北海道室蘭市海岸町2-4-14	21,120,000	脱液・水押助勢	有
2-11-4			株式会社きんでん 苫小牧営業所	北海道苫小牧市若草町1-3-7	5,280,000	電気・計装工事	有
2-11-4-1			古川電気株式会社	北海道苫小牧市一本松町2番地9	2,200,000	電気・計装工事	有
2-12			山九株式会社	東京都中央区勝どき6丁目5番23号	18,370,000	令和6年度ブリザーバルブ検査整備工事にかかる施工及び施工管理一式	有
2-12-1			栗林機工株式会社	北海道室蘭市寿町3丁目4番2号	4,950,000	ブリザーバルブ分解検査・整備作業及び施工監理	有
2-12-1-1			サンケイ機工株式会社	北海道苫小牧市新開町2丁目4番6号	2,200,000	ブリザーバルブ分解検査・整備作業	有
2-13			出光エンジニアリング株式会社 北海道事業所	千葉県千葉市美浜区中瀬2丁目6番地1ワールドビジネスガーデンマリブイースト34階	385,000,000	現場施工管理	有
2-13-1			株式会社カシワバラ・コーポレーション 北海道営業所	山口県岩国市山手町1丁目5番16号	184,250,000	現場施工	有
2-13-2			建装工業株式会社 北海道支店	東京都港区西新橋3丁目11番1号	83,600,000	現場施工	有
2-13-3			株式会社きんでん 北海道支社	大阪府大阪市北区本庄東2丁目3番41号	5,830,000	現場施工	有
2-13-3-1			古川電気工事株式会社	北海道苫小牧市一本松町2番地9	1,430,000	現場施工	有
2-14			日本製鋼所M&E株式会社	北海道室蘭市茶津町4番地	51,150,000	検査工事及び工事全体の工程管理	有
2-14-1			関西保温工業株式会社 苫小牧事業所	北海道苫小牧市北栄町2-26-1	20,460,000	保温解体・復旧、足場組立・解体	有
2-15			株式会社中村塗装店 本社	東京都品川区上大崎3-6-4	29,645,000	配管・架台及び消火設備等の塗装補修工事及びほか付随する工事の全体工程管理	有
2-15-1			株式会社相沢建設 本社	北海道苫小牧市東開町1-16-7	9,900,000	仮設足場設置・撤去工事	有
2-15-2			株式会社木村塗装興業 本社	北海道小樽市銭函3丁目505-3	7,700,000	塗装工事	有
2-15-3			株式会社苫小牧清掃社 本社	北海道苫小牧市字糸井402番地14	65,230	産廃処理業務	有
2-15-4			有限会社苫小牧広告美術社 本社	北海道苫小牧市住吉町1丁目9番16号	2,653,530	看板(文字書き)工事	有

階層No	再委託先	再々委託先	左記以降の委託先	住 所	支出実績額(税込)	業務の範囲	精算の有無
2-16		システム機工株式会社		東京都港区芝浦3丁目8番10号	203,170,000	洗浄工事および付随する工事の資機材調達及び全体工程管理	有
2-16-1			サンケイ機工株式会社	北海道苫小牧市新開町2丁目4-6	30,109,277	仮設設備設置、撤去及び24時間作業、タンク内部清掃工事の労務 第一班	有
2-16-2			合同会社青山機工	北海道苫小牧市しらかば町2丁目13番8号	11,010,714	仮設設備設置、撤去及び24時間作業、タンク内部清掃工事の労務 第二班	有
2-16-3			株式会社カシワバラ・コーポレーション 北海道営業所	北海道苫小牧市沼ノ端中央4-4-11	5,225,000	洗浄工事および付随する工事の労務の内、外部養生作業	有
2-17		出光エンジニアリング株式会社 北海道事業所		千葉県千葉市美浜区中瀬2丁目6番地1ワールドビジネスガーデンマリブイースト34階	2,156,000	苫東備蓄安全衛生協議会の運営	有
2-18		株式会社サンコーシヤ 北海道支店		北海道札幌市中央区南2条西10丁目1-4	1,359,600	気象情報の提供業務	有
2-19		山本浄化興業株式会社		北海道苫小牧市字勇払165番地4	1,147,910	苫小牧東部国家石油備蓄基地構内の浄化槽保守点検及び汲取り清掃業務	有
2-20		株式会社コクサク		北海道札幌市豊平区月寒東二条16丁目1番89号	64,000,000	植栽管理作業の全体工程管理、芝刈労務	有
2-20-1			株式会社緑土興産	北海道旭川市末広東一条7丁目7番9号	2,510,000	目土作業	有
2-21		栗林機工株式会社		北海道室蘭市寿町3丁目4番2号	79,420,000	貯水池の遮水シート調査及び概略改修設計及び調査に必要な清掃及び発生物の対応 これら工事の品質・工程・安全管理	有
2-21-1			とませい株式会社	北海道苫小牧市柳町2丁目2番8号	31,367,677	貯水池及び貯水槽内部発生物の回収	有
2-21-2			株式会社タイホーエンジニアリング	北海道札幌市白石区米里五条1丁目4番5号	10,076,000	発生物回収助勢並びに仮置場造成 仮設工一式	有
2-21-3			三ツ星ベルト株式会社	東京都中央区日本橋2丁目3番4号	2,255,000	貯水池遮水シートの破損及び劣化状況の調査判定	有
2-21-4			有限会社まるふ	北海道苫小牧市幸町2丁目6番4号	2,959,000	発生物回収助勢	有
2-22		建装工業株式会社		東京都港区西新橋三丁目11番1号	25,245,000	建屋外壁補修及びそれに付随する工事の全体工程管理	有
2-22-1			有限会社佐藤塗装興業	北海道苫小牧市字植苗129番地254	6,270,000	建屋外壁補修及びそれに付随する工事の塗装・防水・下地補修・左官工事	有
2-22-2			株式会社相沢建設	北海道苫小牧市東開町1丁目16番7号	12,650,000	建屋外壁補修及びそれに付随する工事の足場仮設工事	有
2-23		システム機工株式会社		東京都港区芝浦3丁目8番10号	230,890,000	洗浄工事および付随する工事の資機材調達及び全体工程管理	有
2-23-1			サンケイ機工株式会社	北海道苫小牧市新開町2丁目4-6	19,163,496	仮設設備設置、撤去及び24時間作業、タンク内部清掃工事の労務 第一班	有
2-23-2			合同会社青山機工	北海道苫小牧市しらかば町2丁目13番8号	33,840,983	仮設設備設置、撤去及び24時間作業、タンク内部清掃工事の労務 第二班	有
2-23-3			株式会社カシワバラ・コーポレーション 北海道営業所	北海道苫小牧市沼ノ端中央4-4-11	4,345,000	洗浄工事および付随する工事の労務の内、外部養生作業	有
2-24		沼田測量設計株式会社		北海道苫小牧市日吉町1丁目2番12号	1,925,000	タンク基礎の測定を行い不等沈下の発生及びその状況を確認する。	有
2-25		山九株式会社		北海道苫小牧市新明町3丁目4番13号	2,145,000	移送取扱所配管定期点検の施工及び施工管理一式	有
2-26		株式会社きんでん 苫小牧営業所		北海道苫小牧市若草町1-3-7	1,529,000	接地抵抗測定に付随する工事の全体工程管理	有
2-27		山九株式会社		北海道苫小牧市新明町3丁目4番13号	1,188,000	開放タンク越冬養生解除工事の施工及び施工管理一式	有
2-28		大日本塗料北海道株式会社		北海道札幌市白石区中央2条1丁目5-1	2,189,000	タンク塗装補修率確認工事の全体工程管理及び監督業務	有
2-28-1			日塗エンジニアリング株式会社 大阪営業所	大阪府大阪市西淀川区西島2-25-2	1,540,000	タンク塗装補修率確認工事の調査業務	有
2-29		大日本塗料北海道株式会社		北海道札幌市白石区中央2条1丁目5-1	2,189,000	配管等塗装補修率確認工事の全体工程管理及び監督業務	有
2-29-1			日塗エンジニアリング株式会社 大阪営業所	大阪府大阪市西淀川区西島2-25-2	1,540,000	配管等塗装補修率確認工事の調査業務	有
2-30		出光エンジニアリング株式会社 北海道事業所		千葉県千葉市美浜区中瀬2丁目6番地1ワールドビジネスガーデンマリブイースト34階	1,397,000	活線絶縁診断の実施	有
2-31		北海道日野自動車株式会社 苫小牧		北海道苫小牧市新明町1丁目3番11号	1,650,154	消防車輛等、法定点検	有
2-32		ソーワエンジニアリング株式会社		兵庫県神戸市東灘区魚崎南町2丁目8番28号	2,189,000	タンクルーフ上閉止板取外及び他付随する工事の全体工程管理	有
2-33		ソーワエンジニアリング株式会社		兵庫県神戸市東灘区魚崎南町2丁目8番28号	2,189,000	タンクルーフ上閉止板取外及び他付随する工事の全体工程管理	有
2-34		旭興産株式会社 北海道出張所		北海道苫小牧市東開町4丁目19-23	2,167,000	融雪排水作業(タンク屋根上)	有
2-35		ソーワエンジニアリング株式会社		兵庫県神戸市東灘区魚崎南町2丁目8番28号	1,672,000	吹溜り防止堰の閉止板等整備及び他付随する工事の全体工程管理	有
2-36		三菱電機ビルソリューションズ株式会社 北海道支社札幌支店		北海道札幌市北区北7条西2丁目8番地1(札幌北ビル内)	19,890,000	空調設備保守点検	有

階層No	再委託先	再々委託先	左記以降の委託先	住 所	支出実績額(税込)	業務の範囲	精算の有無
2-37			株式会社明電エンジニアリング 北海道支店	北海道札幌市東区北十三条東6丁目1番23号	1,650,000	高圧電動機絶縁診断	有
2-38			株式会社明電エンジニアリング 北海道支店	北海道札幌市東区北十三条東6-1-23	2,035,000	受変電設備診断業務	有
2-39			危険物保安技術協会 危険物保安技術協会	東京都港区虎ノ門4丁目3番13号	1,334,640	特定屋外タンクの浮き屋根の点検に係る技術援助	有
2-40			危険物保安技術協会 危険物保安技術協会	東京都港区虎ノ門4丁目3番13号	1,342,120	特定屋外タンクの浮き屋根の点検に係る技術援助	有
2-41			危険物保安技術協会 危険物保安技術協会	東京都港区虎ノ門4丁目3番13号	1,317,920	特定屋外タンクの浮き屋根の点検に係る技術援助	有
2-42			危険物保安技術協会 危険物保安技術協会	東京都港区虎ノ門4丁目3番13号	1,317,720	特定屋外タンクの浮き屋根の点検に係る技術援助	有
2-43			危険物保安技術協会 危険物保安技術協会	東京都港区虎ノ門4丁目3番13号	1,317,920	特定屋外タンクの浮き屋根の点検に係る技術援助	有
2-44			危険物保安技術協会 危険物保安技術協会	東京都港区虎ノ門4丁目3番13号	1,317,720	特定屋外タンクの浮き屋根の点検に係る技術援助	有
2-45			日鉄テックスエンジ株式会社 室蘭支店	北海道室蘭市仲町12	1,958,000	漏油検知器検査整備工事の全体管理	有
2-46			日鉄テックスエンジ株式会社 室蘭支店	北海道室蘭市仲町12	1,562,000	油膜検知器検査整備工事の全体管理	有
2-47			横河商事株式会社	東京都品川区西五反田3-6-21	1,401,400	点検作業における製品発注、点検作業の全体工程管理	有
2-47-1			横河ソリューションサービス株式会社	東京都武蔵野市中町2-9-32	1,265,000	点検作業における使用部品の発注、点検作業	有
2-48			日鉄テックスエンジ株式会社 室蘭支店	北海道室蘭市仲町12	2,112,000	リモートゲージ検査整備工事の全体管理	有
2-48-1			エンドレスハウザージャパン株式会社 府中オペレーションセンター	東京都府中市日新町5-70-3	1,248,500	リモートゲージ検査整備工事及びその他附随する工事	有
2-49			危険物保安技術協会 危険物保安技術協会	東京都港区虎ノ門4丁目3番13号	1,375,120	特定屋外タンクの安全対策等の見直しに伴う技術援助技術援助	有
2-50			危険物保安技術協会 危険物保安技術協会	東京都港区虎ノ門4丁目3番13号	1,371,160	特定屋外タンクの安全対策等の見直しに伴う技術援助技術援助	有
2-51			危険物保安技術協会 危険物保安技術協会	東京都港区虎ノ門4丁目3番13号	1,350,520	特定屋外タンクの安全対策等の見直しに伴う技術援助技術援助	有
2-52			敷島機器株式会社	北海道札幌市東区北7条東18丁目1-35	1,177,000	消火ポンプ用ディーゼルエンジン(SF-P211B-D)の普通検査	有
2-53			日本道路株式会社 北海道支店	北海道札幌市豊平区月寒東1条16丁目1番43号	1,793,000	巡回道路不陸整正工事、工程管理、資材管理	有
2-54			日本製鋼所M&E株式会社	北海道室蘭市茶津町4番地	19,250,000	検査工事及び工事全体の工程管理	有
2-55			山九株式会社	東京都中央区勝どき6丁目5番23号	60,720,000	令和6年度環境設備検査整備工事にかかる施工及び施工管理一式	有
2-55-1			株式会社ササキ	北海道苫小牧市豊川町3丁目12番4号	3,480,400	静機器の開放点検及び動機械の分解整備等の施工	有
2-55-2			ソーワエンジニアリング株式会社	兵庫県神戸市東灘区魚崎南町2丁目8番28号	5,720,000	ピット清掃・点検、ろ材抜出作業	有
2-55-3			北海道リサイクルセンター株式会社	北海道苫小牧市新開町4丁目4番12号	2,630,694	産業廃棄物の収集・運搬	有
2-55-3-1			空知興産株式会社	北海道滝川市東町1丁目1番9号	2,162,160	産業廃棄物の処分	有
2-56			日本ギア工業株式会社 札幌事業所	北海道札幌市白石区米里3条2丁目8号1番	20,350,000	電動弁アクチュエーター検査整備工事	有
2-56-1			株式会社パワーテック	北海道砂川市宮城の沢8号3番	5,940,000	点検用足場作成解体	有
2-57			栗林機工株式会社	北海道室蘭市寿町3丁目4番2号	22,429,000	貯水槽内部の清掃及び発生物の対応 これら工事の品質・工程・安全管理	有
2-57-1			とませい株式会社	北海道苫小牧市柳町2丁目2番8号	4,587,000	貯水槽内部発生物の回収	有
2-57-2			株式会社タイホーエンジニアリング	北海道札幌市白石区米里五条1丁目4番5号	4,125,000	発生物回収助勢並びに仮置場造成 仮設工一式	有
2-57-3			有限会社まるふ	北海道苫小牧市幸町2丁目6番4号	3,784,000	発生物回収助勢	有
2-58			株式会社デック 北海道営業所	北海道札幌市白石区本郷七丁目南3-9くぼたビル202	33,000,000	基地内地盤沈下等による不具合補修ほか付随する工事全体工程管理	有
2-59			山九株式会社 苫小牧支店	北海道苫小牧市新明町3丁目4番13号	2,090,000	SU-C81A/B中間整備工事の施工及び施工管理。	有
2-59-1			中央機械工具株式会社	北海道苫小牧市船見町2丁目8番25号	1,100,000	SU-C81A/B中間整備工事に必要は部品の手配及びメーカー作業員の調整・施工。	有
2-60			株式会社デック 北海道営業所	北海道札幌市白石区本郷三丁目南3-9くぼたビル202	2,101,000	原油ドレン取替およびほか付随する工事の全体工程管理	有
2-61			山九株式会社	北海道苫小牧市新明町3丁目4番13号	2,090,000	防災監視塔1階弁書排風機補修の施工及び施工管理一式	有

階層No	再委託先	再々委託先	左記以降の委託先	住 所	支出実績額(税込)	業務の範囲	精算の有無
2-62		関西保温工業株式会社		北海道苫小牧市北栄町2丁目26-1	1,903,000	補修工事の全体工程及び施工管理	有
2-63		栗林機工株式会社		北海道室蘭市寿町3丁目4番2号	2,189,000	補修ほか付随する工事の品質・工程・安全管理	有
2-64		株式会社デック 北海道営業所		北海道札幌市白石区本郷三丁目南3-9くぼたビル202	1,606,000	原油ドレン取替およびほか付随する工事の全体工程管理	有
2-65		栗林機工株式会社		北海道室蘭市寿町3丁目4番2号	1,430,000	補修ほか付随する工事の品質・工程・安全管理	有
2-66		栗林機工株式会社		北海道室蘭市寿町3丁目4番2号	1,287,000	補修ほか付随する工事の品質・工程・安全管理	有
2-67		株式会社デック 北海道営業所		北海道札幌市白石区本郷三丁目南3-9くぼたビル202	2,189,000	固定泡消火配管補修およびほか付随する工事の全体工程管理	有
2-68		ソーワエンジニアリング株式会社株式会社 苫小牧事業所		兵庫県神戸市東灘区魚崎南町2丁目8番28号	1,259,500	排水中和槽及び他付随する工事の全体工程管理	有
2-69		関西保温工業株式会社		北海道苫小牧市北栄町2丁目26-1	1,694,000	補修工事の全体工程及び施工管理	有
2-70		株式会社デック 北海道営業所		北海道札幌市白石区本郷三丁目南3-9くぼたビル202	2,189,000	原油ドレン取替およびほか付随する工事の全体工程管理	有
2-70-1			株式会社ティクス IKS	東京都港区芝4-11-1	2,090,000	プラスチックバックシン取替業務	有
2-71		山九株式会社		北海道苫小牧市新明町3丁目4番13号	1,716,000	SU-P75Bモーター 異音補修工事の施工及び施工管理一式	有
2-72		山九株式会社		北海道苫小牧市新明町3丁目4番13号	2,167,000	SZ-K33モーター 異音補修工事の施工及び施工管理一式	有
2-73		エンドレスハウザージャパン株式会社 オペレーションセンター		東京都府中市日新町5-70-3	1,856,800	MDP-III型受信器不具合補修	有
2-74		関西保温工業株式会社		北海道苫小牧市北栄町2丁目26-1	1,848,000	補修工事の全体工程及び施工管理	有
2-75		山九株式会社		北海道苫小牧市新明町3丁目4番13号	1,100,000	本工事の施工及び施工管理一式	有
2-76		株式会社デック 北海道営業所		北海道札幌市白石区本郷三丁目南3-9くぼたビル202	2,189,000	蒸気配管等補修およびほか付随する工事の全体工程管理	有
2-77		山九株式会社		北海道苫小牧市新明町3丁目4番13号	1,386,000	本工事の施工及び施工管理一式	有
2-78		山九株式会社		北海道苫小牧市新明町3丁目4番13号	1,980,000	本工事の施工及び施工管理一式	有
2-79		山本浄化興業株式会社		北海道苫小牧市字勇払165番地の4	1,705,000	ST-T1廻りの配管・会所・ドレンピットの洗浄 SZ-PT41の洗浄 SZ-PT50仮設移送設備の設置・撤去	有
2-80		株式会社デック 北海道営業所		北海道札幌市白石区本郷三丁目南3-9くぼたビル202	2,189,000	要処理ピット蓋取替およびほか付随する工事の全体工程管理	有
2-81		株式会社デック 北海道営業所		北海道札幌市白石区本郷三丁目南3-9くぼたビル202	2,189,000	冷却水配管等補修およびほか付随する工事の全体工程管理	有
2-82		山本浄化興業株式会社		北海道苫小牧市字勇払165番地4	1,991,000	基地内の要処理排水管及びピット清掃工事	有
2-83		株式会社きんでん 苫小牧営業所		北海道苫小牧市若草町1-3-7	1,892,000	SZ-PT14レベル計取替補修に付随する工事の全体工程管理	有
2-84		株式会社デック 北海道営業所		北海道札幌市白石区本郷三丁目南3-9くぼたビル202	1,870,000	ST-P12縁切り工事およびほか付随する工事の全体工程管理	有
2-85		山九株式会社		北海道苫小牧市新明町3丁目4番13号	1,650,000	SZ-P11B分解調査工事の施工及び施工管理一式	有
2-86		山九株式会社		北海道苫小牧市新明町3丁目4番13号	1,980,000	I工区蒸気配管補修工事の施工及び施工管理一式	有
2-87		北海道富士電機株式会社		北海道札幌市中央区大通東7丁目12番9	1,529,000	工事監督、現場管理	有
2-88		山九株式会社		北海道苫小牧市新明町3丁目4番13号	1,716,000	協力会休憩所行き埋設スチーム配管補修工事の施工及び施工管理一式	有
2-89		北海道石油共同備蓄株式会社		東京都中野区本町1丁目32番2号	940,911,518	原油貯蔵設備等に係る業務委託全般管理業務	有
2-89-1			山九株式会社 千葉支店 苫小牧支店	北海道苫小牧市新明町3丁目4番地13号	4,141,617	屋外給水施設仕切弁補修に関わる工事計画、施工管理一式	有
2-89-2			山九株式会社 千葉支店 苫小牧支店	北海道苫小牧市新明町3丁目4番地13号	1,239,489	消火栓副弁補修に関わる工事計画、施工管理一式	有
2-89-3			出光エンジニアリング株式会社 北海道事業所	北海道苫小牧市字静川307番2号	1,857,361	排水処理設備の凍結対策解除助勢作業	有
2-89-4			出光エンジニアリング株式会社 北海道事業所	北海道苫小牧市字静川307番2号	3,021,957	浮上油回収ポンプの補修	有
2-89-4-1			山九株式会社 千葉支店	千葉県市原市白金町4丁目63号	1,861,106	浮上油回収ポンプの補修	有
2-89-5			出光エンジニアリング株式会社 北海道事業所	北海道苫小牧市字静川307番2号	9,669,000	ST-T113タンクの液面計取替補修	有
2-89-5-1			エンドレスハウザージャパン株式会社	東京都府中市日新町5丁目70番地3	4,620,000	ST-T113タンクの液面計取替補修	有

階層No	再委託先	再々委託先	左記以降の委託先	住 所	支出実績額(税込)	業務の範囲	精算の有無
2-89-5-2			山九株式会社 千葉支店	千葉県市原市白金町4丁目63号	1,760,000	ST-T113タンクの液面計取替補修	有
2-89-6			出光エンジニアリング株式会社 北海道事業所	北海道苫小牧市字静川307番2号	7,546,000	ST-T116タンクの液面計取替補修	有
2-89-6-1			エンドレスハウザージャパン株式会社	東京都府中市日新町5丁目70番地3	3,300,000	ST-T116タンクの液面計取替補修	有
2-89-6-2			山九株式会社 千葉支店	千葉県市原市白金町4丁目63号	1,760,000	ST-T116タンクの液面計架台製作、取付	有
2-89-7			出光エンジニアリング(元請)株式会社 北海道事業所	北海道苫小牧市字静川307番2号	4,796,000	タンクボーン内部の点検作業	有
2-89-7-1			山九(再委託先)株式会社 千葉支店	千葉県市原市白金町4丁目63号	3,080,000	タンクボーン内部の点検作業	有
2-89-8			山九株式会社 苫小牧支店	北海道苫小牧市新明町3丁目4番地13号	8,052,000	屋外給水施設仕切弁補修に関わる工事計画、施工管理一式	有
2-89-9			出光エンジニアリング株式会社 北海道事業所	北海道苫小牧市字静川307番2号	3,344,000	原油タンクアリアーバルブの点検整備	有
2-89-9-1			ワコ工業株式会社	北海道札幌市白石区中央三条2丁目1番50号	2,310,000	原油タンクアリアーバルブの点検整備	有
2-89-10			出光エンジニアリング株式会社 北海道事業所	北海道苫小牧市字静川307番2号	2,761,000	原油タンクの凍結対策解除作業	有
2-89-10-1			山九株式会社 千葉支店	千葉県市原市白金町4丁目63号	1,309,000	原油タンクの凍結対策解除作業	有
2-89-11			出光エンジニアリング株式会社 北海道事業所	北海道苫小牧市字静川307番2号	1,628,458	北貯水池のシート補修	有
2-89-11-1			株式会社川田建設	北海道白老郡白老町字石山15番地	1,260,416	北貯水池のシート補修	有
2-89-12			山九株式会社 苫小牧支店	北海道苫小牧市新明町3丁目4番地13号	2,090,000	消火栓副弁補修に関わる工事計画、施工管理一式	有
2-89-13			株式会社川田建設	北海道白老郡白老町字石山15番地	17,193,000	造園業、構内全域芝生・樹木等管理作業及び作業の全体工程管理	有
2-89-13-1			株式会社川田興産	北海道白老郡白老町字石山15番地	1,980,000	造園工事、構内全域の芝生管理作業	有
2-89-14			株式会社川田建設	北海道白老郡白老町字石山15番地	7,964,000	造園業、構内全域芝生・樹木等管理作業及び作業の全体工程管理	有
2-89-15			出光エンジニアリング株式会社 北海道事業所	北海道苫小牧市字静川307番2号	19,437,000	タンク元電動弁のハンガー取替補修	有
2-89-15-1			山九株式会社 千葉支店	千葉県市原市白金町4丁目63号	12,870,000	タンク元電動弁のハンガー取替補修	有
2-89-16			株式会社川田建設	北海道白老郡白老町字石山15番地	2,310,000	土木工事、仕切弁補修に伴う周辺掘削、埋戻し等の作業	有
2-89-17			出光エンジニアリング株式会社 北海道事業所	北海道苫小牧市字静川307番2号	1,038,400	堤内U字溝補修の事前調査	有
2-89-18			出光エンジニアリング株式会社 北海道事業所	北海道苫小牧市字静川307番2号	4,991,250	北貯水池南側の法面補修	有
2-89-18-1			株式会社川田建設	北海道白老郡白老町字石山15番地	3,529,166	北貯水池南側の法面補修	有
2-89-19			出光エンジニアリング株式会社 北海道事業所	北海道苫小牧市字静川307番2号	2,321,000	タンクドレンピットポンプのオフィス挿入	有
2-89-19-1			山九株式会社 千葉支店	千葉県市原市白金町4丁目63号	1,100,000	タンクドレンピットポンプのオフィス挿入	有
2-89-20			出光エンジニアリング株式会社 北海道事業所	北海道苫小牧市字静川307番2号	8,591,000	ST-T115タンクの受入助勢	有
2-89-20-1			システム機工株式会社	東京都港区芝浦3丁目8番10号	5,445,000	ST-T115タンクの受入助勢	有
2-89-21			出光エンジニアリング株式会社 北海道事業所	北海道苫小牧市字静川307番2号	9,009,000	タンク元電動弁駆動部の分解点検検査	有
2-89-21-1			日本ギア工業株式会社 札幌事業所	北海道札幌市白石区米里3条2丁目8番1号	6,930,000	タンク元電動弁駆動部の分解点検検査	有
2-89-22			株式会社川田建設	北海道白老郡白老町字石山15番地	1,639,000	建設業、タンク沈下測定等に付随する作業の全体工程管理	有
2-89-22-1			株式会社タナカコンサルティング	北海道苫小牧市新開町2丁目1番3号	1,000,000	タンク沈下測定等の作業	有
2-89-23			山九株式会社 苫小牧支店	北海道苫小牧市新明町3丁目4番地13号	3,091,000	消火栓副弁補修に関わる工事計画、施工管理一式	有
2-89-24			出光エンジニアリング株式会社 北海道事業所	北海道苫小牧市字静川307番2号	3,058,000	中仕切堤の不具合部補修	有
2-89-24-1			株式会社川田建設	北海道白老郡白老町字石山15番地	1,870,000	中仕切堤の不具合部補修	有
2-89-25			出光エンジニアリング株式会社 北海道事業所	北海道苫小牧市字静川307番2号	7,821,000	堤内のU字溝補修	有
2-89-25-1			株式会社川田建設	北海道白老郡白老町字石山15番地	5,280,000	堤内のU字溝補修	有

階層No	再委託先	再々委託先	左記以降の委託先	住 所	支出実績額(税込)	業務の範囲	精算の有無
2-89-26			出光エンジニアリング株式会社 北海道事業所	北海道苫小牧市字静川307番2号	4,377,531	No.3二次変電所の定期検査	有
2-89-26-1			北海道富士電機株式会社 苫小牧営業所	北海道苫小牧市新開町3丁目17番4号	3,463,829	No.3二次変電所の定期検査	有
2-89-27			出光エンジニアリング株式会社 北海道事業所	北海道苫小牧市字静川307番2号	3,913,191	自家用発電機の定期検査	有
2-89-27-1			株式会社守谷商会 北海道支店	北海道札幌市中央区北1条西4丁目1番地2	3,033,191	自家用発電機の定期検査	有
2-89-28			出光エンジニアリング株式会社 北海道事業所	北海道苫小牧市字静川307番2号	1,542,808	排水処理設備の電気負荷設備定期検査	有
2-89-28-1			北海道富士電機株式会社 苫小牧営業所	北海道苫小牧市新開町3丁目17番4号	1,348,085	排水処理設備の電気負荷設備定期検査	有
2-89-29			出光エンジニアリング株式会社 北海道事業所	北海道苫小牧市字静川307番2号	9,196,000	No.4二次変電所の定期検査	有
2-89-29-1			北海道富士電機株式会社 苫小牧営業所	北海道苫小牧市新開町3丁目17番4号	7,425,000	No.4二次変電所の定期検査	有
2-89-29-2			株式会社守谷商会 北海道支店	北海道札幌市中央区北1条西4丁目1番地2	1,210,000	No.4二次変電所の定期検査	有
2-89-30			出光エンジニアリング株式会社 北海道事業所	北海道苫小牧市字静川307番2号	1,375,000	T109のSTMヘッダー配管補修	有
2-89-31			株式会社川田建設	北海道白老郡白老町字石山15番地	2,739,000	土木工事,仕切弁補修に伴う周辺掘削,埋戻し等の作業	有
2-89-32			出光エンジニアリング株式会社 北海道事業所	北海道苫小牧市字静川307番2号	9,779,000	原油タンク廻りの蒸気配管撤去	有
2-89-32-1			株式会社川田建設	北海道白老郡白老町字石山15番地	3,300,000	原油タンク廻りの蒸気配管撤去	有
2-89-32-2			関西保温工業株式会社 苫小牧営業所	北海道苫小牧市北栄町2丁目26番1号	1,100,000	原油タンク廻りの蒸気配管撤去	有
2-89-33			出光エンジニアリング株式会社 北海道事業所	北海道苫小牧市字静川307番2号	3,289,000	電動弁プラスチックパッキンの入替補修	有
2-89-33-1			ワコオ工業株式会社	北海道札幌市白石区中央三条2丁目1番50号	2,640,000	電動弁プラスチックパッキンの入替補修	有
2-89-34			出光エンジニアリング株式会社 北海道事業所	北海道苫小牧市字静川307番2号	2,583,829	ボイラー付属設備の機械部分の定期検査	有
2-89-34-1			山九株式会社 千葉支店	千葉県原市白金町4丁目63号	1,969,702	ボイラー付属設備の機械部分の定期検査	有
2-89-35			出光エンジニアリング株式会社 北海道事業所	北海道苫小牧市字静川307番2号	7,579,000	東雨水セパレーターの上流配管補修	有
2-89-35-1			株式会社川田建設	北海道白老郡白老町字石山15番地	4,730,000	東雨水セパレーターの上流配管補修	有
2-89-36			出光エンジニアリング株式会社 北海道事業所	北海道苫小牧市字静川307番2号	1,705,000	原油タンク水切りバルブの凍結防止作業	有
2-89-36-1			山九株式会社 千葉支店	千葉県原市白金町4丁目63号	1,210,000	原油タンク水切りバルブの凍結防止作業	有
2-89-37			出光エンジニアリング株式会社 北海道事業所	北海道苫小牧市字静川307番2号	1,991,000	原油配管ドレンラインの凍結防止作業	有
2-89-37-1			山九株式会社 千葉支店	千葉県原市白金町4丁目63号	1,353,000	原油配管ドレンラインの凍結防止作業	有
2-89-38			株式会社川田建設	北海道白老郡白老町字石山15番地	1,023,000	土木工事,消火栓副弁補修に伴う周辺掘削,埋戻し等の作業	有
2-89-39			出光エンジニアリング株式会社 北海道事業所	北海道苫小牧市字静川307番2号	2,486,000	変圧器の寿命診断	有
2-89-39-1			北海道富士電機株式会社 苫小牧営業所	北海道苫小牧市新開町3丁目17番4号	2,420,000	変圧器の寿命診断	有
2-89-40			出光エンジニアリング株式会社 北海道事業所	北海道苫小牧市字静川307番2号	2,703,659	Yo-T4タンクの清掃作業	有
2-89-40-1			ソーワエンジニアリング株式会社	兵庫県神戸市東灘区魚崎南町2丁目8番28号	1,685,106	Yo-T4タンクの清掃作業	有
2-89-41			出光エンジニアリング株式会社 北海道事業所	北海道苫小牧市字静川307番2号	10,709,787	2号機発電機用のエンジン分解点検検査	有
2-89-41-1			山九株式会社 千葉支店	千葉県原市白金町4丁目63号	7,066,212	2号機発電機用のエンジン分解点検検査	有
2-89-42			出光エンジニアリング株式会社 北海道事業所	北海道苫小牧市字静川307番2号	1,228,255	含油配管のバージ作業	有
2-89-43			出光エンジニアリング株式会社 北海道事業所	北海道苫小牧市字静川307番2号	4,285,416	北貯水池シートの追加補修	有
2-89-43-1			株式会社川田建設	北海道白老郡白老町字石山15番地	3,277,083	北貯水池シートの追加補修	有
2-89-44			出光エンジニアリング株式会社 北海道事業所	北海道苫小牧市字静川307番2号	1,482,250	北貯水池南側吸込ピット廻りの不具合部補修	有
2-89-44-1			株式会社川田建設	北海道白老郡白老町字石山15番地	1,210,000	北貯水池南側吸込ピット廻りの不具合部補修	有

階層No	再委託先	再々委託先	左記以降の委託先	住 所	支出実績額(税込)	業務の範囲	精算の有無
2-89-45			出光エンジニアリング株式会社 北海道事業所	北海道苫小牧市字静川307番2号	1,760,000	含油配管のバーシ作業	有
2-89-45-1			山九株式会社 千葉支店	千葉県市原市白金町4丁目63号	1,320,000	含油配管のバーシ作業	有
2-89-46			出光エンジニアリング株式会社 北海道事業所	北海道苫小牧市字静川307番2号	1,091,200	蒸気配管のエアフロー作業	有
2-89-47			出光エンジニアリング株式会社 北海道事業所	北海道苫小牧市字静川307番2号	1,441,000	堤内含油バタ弁の駆動部点検作業	有
2-89-47-1			ワコ工業株式会社	北海道札幌市白石区中央三条2丁目1番50号	1,045,000	堤内含油バタ弁の駆動部点検作業	有
2-89-48			出光エンジニアリング株式会社 北海道事業所	北海道苫小牧市字静川307番2号	1,868,595	含油配管減肉部の取替補修	有
2-89-48-1			山九株式会社 千葉支店	千葉県市原市白金町4丁目63号	1,235,744	含油配管減肉部の取替補修	有
2-89-49			出光エンジニアリング株式会社 北海道事業所	北海道苫小牧市字静川307番2号	1,232,000	ST-T109地区の蒸気仕切弁取替補修	有
2-89-50			出光エンジニアリング株式会社 北海道事業所	北海道苫小牧市字静川307番2号	3,982,000	含油配管の減肉調査作業	有
2-89-50-1			株式会社シーエックスアール 千葉営業所	千葉県市原市青柳2丁目16番10号	3,876,400	含油配管の減肉調査作業	有
2-89-51			出光エンジニアリング株式会社 北海道事業所	北海道苫小牧市字静川307番2号	2,464,000	原油タンク凍結対策作業	有
2-89-51-1			山九株式会社 千葉支店	千葉県市原市白金町4丁目63号	1,298,000	原油タンク凍結対策作業	有
2-89-52			出光エンジニアリング株式会社 北海道事業所	北海道苫小牧市字静川307番2号	1,662,638	C-F2Aの定期検査	有
2-89-52-1			山九株式会社 千葉支店	千葉県市原市白金町4丁目63号	1,123,404	C-F2Aの定期検査	有
2-89-53			出光エンジニアリング株式会社 北海道事業所	北海道苫小牧市字静川307番2号	2,057,000	操縦設備の保溫補修	有
2-89-54			出光エンジニアリング株式会社 北海道事業所	北海道苫小牧市字静川307番2号	6,092,595	排水処理設備の計装設備定期検査	有
2-89-54-1			ソーワエンジニアリング株式会社	兵庫県神戸市東灘区魚崎南町2丁目8番28号	2,808,510	排水処理設備の計装設備定期検査	有
2-89-55			出光エンジニアリング株式会社 北海道事業所	北海道苫小牧市字静川307番2号	3,332,765	排水処理の静機械設備定期検査	有
2-89-55-1			山九株式会社 千葉支店	千葉県市原市白金町4丁目63号	1,497,872	排水処理の静機械設備定期検査	有
2-89-56			出光エンジニアリング株式会社 北海道事業所	北海道苫小牧市字静川307番2号	6,160,000	排水処理の動機械設備定期検査	有
2-89-56-1			山九株式会社 千葉支店	千葉県市原市白金町4丁目63号	4,119,148	排水処理の動機械設備定期検査	有
2-89-57			出光エンジニアリング株式会社 北海道事業所	北海道苫小牧市字静川307番2号	8,591,000	ST-T116のタンク受入れ助勢作業	有
2-89-57-1			システム機工株式会社	東京都港区芝浦3丁目8番10号	5,445,000	ST-T116のタンク受入れ助勢作業	有
2-89-58			出光エンジニアリング株式会社 北海道事業所	北海道苫小牧市字静川307番2号	1,133,000	タンクローリングラダーの点検整備	有
2-89-59			出光エンジニアリング株式会社 北海道事業所	北海道苫小牧市字静川307番2号	2,728,000	含油配管の減肉調査作業	有
2-89-59-1			株式会社シーエックスアール 千葉営業所	千葉県市原市青柳2丁目16番10号	2,420,000	含油配管の減肉調査作業	有
2-89-60			出光エンジニアリング株式会社 北海道事業所	北海道苫小牧市字静川307番2号	3,201,702	含油配管の減肉調査作業	有
2-89-60-1			関西保温工業株式会社 苫小牧事業所	北海道苫小牧市北栄町2丁目26番1号	1,497,872	含油配管の減肉調査作業	有
2-89-61			出光エンジニアリング株式会社 北海道事業所	北海道苫小牧市字静川307番2号	2,178,000	ST-T116のタンク大走り補修	有
2-89-61-1			株式会社川田建設	北海道白老郡白老町字石山15番地	1,760,000	ST-T116のタンク大走り補修	有
2-89-62			山九株式会社株式会社 苫小牧支店	北海道苫小牧市新明町3丁目4番地13号	4,191,000	配管取替補修に関わる工事計画、施工管理一式	有
2-89-63			出光エンジニアリング株式会社 北海道事業所	北海道苫小牧市字静川307番2号	5,845,446	C-P2Aの定期検査	有
2-89-63-1			山九株式会社 千葉支店	千葉県市原市白金町4丁目63号	4,306,382	C-P2Aの定期検査	有
2-89-64			山九株式会社 苫小牧支店	北海道苫小牧市新明町3丁目4番地13号	9,933,000	配管取替補修に関わる工事計画、施工管理一式	有
2-89-64-1			住商メタルワゴン鋼管株式会社 北海道営業所	北海道登別市幌別町2丁目26番	1,013,100	配管アルミナイズ加工及び輸送費	有
2-89-65			山九株式会社 苫小牧支店	北海道苫小牧市新明町3丁目4番地13号	1,044,765	排水処理設備含油配管補修に関わる工事計画、施工管理一式	有

階層No	再委託先	再々委託先	左記以降の委託先	住 所	支出実績額(税込)	業務の範囲	精算の有無
2-89-66			出光エンジニアリング株式会社 北海道事業所	北海道苫小牧市字静川307番2号	1,606,000	ST-T109タンクウェア「フード」等の清掃	有
2-89-66-1			ソーワエンジニアリング株式会社	兵庫県神戸市東灘区魚崎南町2丁目8番28号	1,100,000	ST-T109タンクウェア「フード」等の清掃	有
2-89-67			株式会社川田建設	北海道白老郡白老町字石山15番地	1,683,000	含油配管等取替補修に伴い作業範囲等の除雪作業	有
2-89-68			出光エンジニアリング株式会社 北海道事業所	北海道苫小牧市字静川307番2号	2,156,000	ST-T113のタンク犬走り補修	有
2-89-68-1			株式会社川田建設	北海道白老郡白老町字石山15番地	1,650,000	ST-T113のタンク犬走り補修	有
2-89-69			出光エンジニアリング株式会社 北海道事業所	北海道苫小牧市字静川307番2号	1,097,191	ボイラー排水ポンプの定期検査	有
2-89-70			横河商事株式会社 北海道営業所	東京都品川区西五反田3-6-21	7,736,511	運転管理システム保守点検の統括管理。保守作業と管理全般。	有
2-89-70-1			横河ソリューションサービス株式会社 北海道営業所	東京都武蔵野市中町2-9-32	7,032,885	運転管理システム保守点検の統括管理。保守作業と管理全般。	有
2-89-71			出光エンジニアリング株式会社 北海道事業所	北海道苫小牧市字静川307番2号	13,254,541	北貯水池シートの全面調査	有
2-89-71-1			株式会社川田建設	北海道白老郡白老町字石山15番地	10,083,333	北貯水池シートの全面調査	有
2-89-72			出光エンジニアリング株式会社 北海道事業所	北海道苫小牧市字静川307番2号	1,441,916	北貯水池の水移送作業	有
2-89-72-1			株式会社川田建設	北海道白老郡白老町字石山15番地	1,109,166	北貯水池の水移送作業	有
2-89-73			出光エンジニアリング株式会社 北海道事業所	北海道苫小牧市字静川307番2号	13,254,541	北貯水池南側の連結ブロック補修	有
2-89-73-1			株式会社川田建設	北海道白老郡白老町字石山15番地	9,831,250	北貯水池南側の連結ブロック補修	有
2-90			北海道ビル総合管理株式会社	北海道苫小牧市元中野町3丁目9番12号	57,552,003	警備業務	有
2-91			株式会社魚国総本社	大阪府大阪市中央区道修町1丁目 6番19号	13,893,000	食堂運営	有
2-92			北海道ビル総合管理株式会社	北海道苫小牧市元中野町3丁目9番12号	8,509,600	清掃業務	有
2-93			新和産業株式会社	北海道苫小牧市新明町1丁目3番14号	42,154,662	社員等の通勤、備蓄基地内・外の連絡等のバス運行並びに車両管理に関する一切の業務	有
2-94			山九株式会社	東京都中央区勝どき6丁目5番23号	3,014,000	暖房設備検査整備工事にかかる施工及び施工管理一式	有
2-95			山九株式会社	東京都中央区勝どき6丁目5番23号	35,629,000	令和6年度用役設備検査整備工事にかかる施工及び施工管理一式	有
2-95-1			千代田工販株式会社 北海道支店	北海道札幌市中央区北2条西3丁目 太陽生命ビル6階	18,975,000	ボイラ・軟水装置類機に係る保守及び定期点検	有
2-95-1-1			株式会社IH汎用ボイラ 札幌SC	北海道札幌市中央区北3条西1丁目1-13 サンメモリア8F	11,880,000	ボイラ本体他保守及び定期点検	有
2-95-1-1-1			内外化学製品株式会社 札幌営業所	北海道札幌市白石区東札幌4条1丁目2-20	7,205,000	軟水装置、中和装置定期点検	有
2-96			山九株式会社	東京都中央区勝どき6丁目5番23号	102,850,000	令和6年度動機検査整備工事(令和5年度分)にかかる施工及び施工管理一式	有
2-96-1			株式会社ササキ	北海道苫小牧市豊川町3丁目12番4号	6,265,600	回転機の分解整備・点検作業	有
2-96-2			敷島機器株式会社	北海道札幌市東区北7条東18丁目1-35	23,650,000	エンジンの分解整備・点検作業	有
2-96-3			関西保温工業株式会社	北海道苫小牧市北栄町2丁目26-1	1,298,000	動機検査整備工事に係る保温工事の施工	有
2-96-4			佐原商事株式会社	東京都中央区日本橋茅場町3丁目9番10号	1,760,000	SF-P11B分解整備・点検作業のSV業務	有
2-96-5			横河商事株式会社	北海道苫小牧市泉町2-1-4	2,640,000	原油ポンプ付帯の計装機器分解整備・点検・校正作業及び施工管理	有
2-96-5-1			横河ソリューションサービス株式会社	東京都武蔵野市中町2-9-32	2,368,300	原油ポンプ付帯の計装機器分解整備・点検・校正作業	有
3	白島石油備蓄株式会社			東京都千代田区神田錦町2丁目9番地	8,556,947,873	白島国家石油備蓄基地の操業に係る業務	有
3-1			コスモエンジニアリング株式会社	東京都品川区東品川2丁目5番8号	334,730,000	陸上施設(海城・計装電気)定期点検業務 施工管理	有
3-1-1			三井造船特機エンジニアリング株式会社 マリン・メンテ事業部	東京都台東区柳橋1丁目20番4号	4,730,000	通船棧橋定期点検	有
3-1-2			株式会社白海	福岡県北九州市若松区響町3丁目1番33号	6,930,000	浮沈式オイルフェンス点検(海上作業)	有
3-1-2-1			株式会社廣瀬産業海事工業所	福岡県北九州市門司区浜町2番8号	4,862,000	浮沈式オイルフェンス定期点検(海上作業)	有
3-1-3			鈴英株式会社	東京都豊島区北大塚2丁目11番14号	1,122,000	浮沈式オイルフェンス点検(指導)	有

階層No	再委託先	再々委託先	左記以降の委託先	住 所	支出実績額(税込)	業務の範囲	精算の有無
3-1-4			株式会社高田工業所 八幡支社	福岡県北九州市八幡西区築地町1番1号	2,310,000	防火設備定期点検(機器)電動弁気密試験他	有
3-1-5			深田工業株式会社 東京支社	東京都港区三田3丁目1番5号	5,445,000	防火設備定期点検(機器)等圧弁点検	有
3-1-6			日鉄テックスエンジニアリング株式会社 八幡支店	福岡県北九州市戸畑区大字戸畑464番23号	1,650,000	回転機器定期点検(海水ポンプ用モーター)	有
3-1-7			高田工業所株式会社 八幡支社	福岡県北九州市八幡西区築地町1番1号	7,370,000	回転機器定期点検(横軸両吸込み渦巻ポンプ)	有
3-1-8			株式会社クリタス 九州支店	福岡県福岡市博多区東比恵2丁目2番地40号	7,700,000	用水供給設備定期点検取り纏め	有
3-1-8-1			株式会社ホクエイ	福岡県北九州市門司区奥田4丁目7番1号	1,540,000	用水供給設備定期点検(飲料水貯蔵タンク点検・ミネライザー整備)	有
3-1-9			有限会社水ロマン工房	熊本県山鹿市菊鹿町木野3590番	7,590,000	用水供給設備定期点検 汚濁除去用浄水器点検	有
3-1-10			株式会社三興 大阪支店	大阪府大阪市西区土佐堀1丁目6番20号	3,300,000	不燃性ガス供給設備・室素発生装置点検 計装設備点検	有
3-1-11			ヤンマーエネルギーシステム株式会社 北九州サポートセンター	福岡県北九州市若松区北湊町7番1号	20,680,000	消火ポンプ用エンジン点検	有
3-1-12			株式会社白海	福岡県北九州市若松区響町3丁目1番33号	36,190,000	浮沈式オイルフェンス補修(海上作業)	有
3-1-12-1			株式会社廣瀬産業海事工業所	福岡県北九州市門司区浜町2番8号	25,520,000	浮沈式オイルフェンス補修(海上作業)補助作業	有
3-1-13			鈴英株式会社	東京都豊島区北大塚2丁目11番14号	18,612,000	浮沈式オイルフェンス補修(指導、資材製作)	有
3-1-14			高田工業所株式会社 八幡支社	福岡県北九州市八幡西区築地町1番1号	2,420,000	回転機器定期点検(横型遠心渦巻ポンプ)	有
3-1-15			日鉄テックスエンジニアリング株式会社 八幡支店	福岡県北九州市戸畑区大字戸畑464番23号	1,413,500	回転機器定期点検(海水ポンプ用モーター)	有
3-1-16			高田工業所株式会社 八幡支社	福岡県北九州市八幡西区築地町1番1号	1,320,000	ローディングアーム定期点検(グリス塗布)	有
3-2			白島テクノサポート株式会社	福岡県北九州市若松区響町1丁目108番地	273,781,200	陸上警備防災業務、海上警備防災業務、通船運航等業務および乗下船管理物資運搬業務	有
3-2-1			西日本海運株式会社	福岡県北九州市門司区西海岸1丁目3番1号	67,743,094	乗下船管理・綱取物資運搬等業務	有
3-3			西日本海運株式会社	福岡県北九州市門司区西海岸1丁目3番1号	1,050,836,724	通船・防災船定期備船(コスモス・アイリス2・はくりゅう・群青1号・2号・3号・ひまわり)	有
3-3-1			株式会社小門造船	山口県下関市伊崎町2丁目13番34号	61,663,338	令和6年度 コスモス 定期検査工事 船舶整備、修繕、定期検査受検工事	有
3-3-1-1			株式会社IHI原動機	東京都千代田区外神田2丁目14番5号	10,073,800	令和6年度 コスモス 定期検査工事 主機関及び減速機分解、組立等の整備技術指導及び、遠隔操縦装置点検	有
3-3-2			株式会社小門造船	山口県下関市伊崎町2丁目13番34号	44,000,000	令和6年度 コスモス 中間検査工事 船舶整備、修繕、中間検査受検工事	有
3-3-2-1			株式会社IHI原動機	東京都千代田区外神田2丁目14番5号	9,900,000	令和6年度 コスモス 中間検査工事 主機関及び減速機分解、組立等の整備技術指導及び、遠隔操縦装置点検	有
3-3-3			株式会社小門造船	山口県下関市伊崎町2丁目13番34号	41,800,000	令和6年度 群青1号 定期検査工事 船舶整備、修繕、定期検査受検工事	有
3-3-4			株式会社小門造船	山口県下関市伊崎町2丁目13番34号	49,500,000	令和6年度 群青2号 定期検査工事 船舶整備、修繕、定期検査受検工事	有
3-3-5			株式会社小門造船	山口県下関市伊崎町2丁目13番34号	33,000,000	令和6年度 群青3号 定期検査工事 船舶整備、修繕、定期検査受検工事	有
3-3-6			株式会社小門造船	山口県下関市伊崎町2丁目13番34号	33,000,000	令和6年度 ひまわり 定期検査工事 船舶整備、修繕、定期検査受検工事	有
3-3-7			MHI下関エンジニアリング株式会社	山口県下関市彦島江の浦町6丁目16番1号	22,000,000	令和6年度はくりゅう定期検査工事 船舶整備、修繕、中間検査受検工事	有
3-4			株式会社ウェザーニューズ	千葉県千葉市美浜区中瀬1丁目3番地	9,526,000	気象海象の予測、データ取得、管理、分析業務	有
3-5			三洋テクノマリン株式会社 九州支社	福岡県福岡市博多区神屋町10番15号	6,490,000	水質及び藻場調査業務、報告書作成、大気質及び気象データの評価・解析・報告書作成	有
3-6			株式会社にしけいメンテナンス	福岡県福岡市博多区店屋町5番10号	17,820,000	島内及び本土事務所施設清掃業務	有
3-7			北九西鉄タクシー株式会社	福岡県北九州市 八幡東区昭和2丁目6番15号	6,820,000	車両の運転・清掃・整備(車検を含む修理全般)及び事故処理に関する全般	有
3-8			一般社団法人北九州エコタウンネットワーク	福岡県北九州市若松区向洋町10番地20号	5,995,000	白島展示館運営管理	有
3-9			新日本給食株式会社	福岡県北九州市八幡東区勝山1丁目2番19号	16,830,000	基地食堂運営管理業務(メニューの作成および食材調達、調理作業、食堂・厨房の維持管理等)	有
3-10			白島テクノサポート株式会社	福岡県北九州市若松区響町1丁目108番地	140,420,500	基地保全業務のうち、基地施設の保全管理を統括する備蓄会社工務課を援助する業務	有
3-10-1			日揮株式会社 大分事務所	大分県大分市三佐古新田1300番地	14,883,000	油系・ガス系配管の点検作業等	有
3-10-1-1			株式会社新日本テスコム	大分県大分市三佐1279番地の2	6,006,000	油系・ガス系配管の点検作業等(非破壊検査)	有

階層No	再委託先	再々委託先	左記以降の委託先	住 所	支出実績額(税込)	業務の範囲	精算の有無
3-11		光進電気工業株式会社		東京都目黒区自由が丘1丁目20番19号	10,703,000	気象観測部及び気象海象表示システム部の点検及び業務全般取纏の業務	有
3-11-1			株式会社アクセス21	山口県下関市大字綾羅木944番1号	1,734,700	海象観測部の点検	有
3-11-2			株式会社響灘潜水	福岡県北九州市若松区小竹1549番地	2,379,300	水中部の点検	有
3-12		オーテック電子株式会社		東京都千代田区神田鍛冶町3丁目3番地12	5,060,000	乗下船管理システムに係る点検業務全般	有
3-12-1			株式会社ティールネット	富山県富山市萩原439番地1	1,166,000	レンタルサーバー点検業務、ソフトウェア更新業務	有
3-13		コスモエンジニアリング株式会社		東京都品川区東品川2丁目5番8号	59,950,000	一次防油堤重防食部塗装、日常塗装の施工管理	有
3-13-1			橋本防蝕株式会社	福岡県北九州市若松区大字安瀬64番地107	38,060,000	基地内塗装工事 塗装作業	有
3-14		若築建設株式会社		東京都目黒区下目黒2丁目23番18号	62,700,000	東防波堤ケーソン本体補修工(含浸工法)、縦係留アーム継手部補修、コンクリートひび割れ補修工	有
3-14-1			株式会社白海	福岡県北九州市若松区響町3丁目1番33号	26,400,000	東防波堤ケーソン本体補修工、各工種仮設工・雑工	有
3-14-1-1			株式会社社栄	福岡県北九州市若松区北浜2丁目4番8号	8,800,000	外海側足場架設、縦係留アーム足場工、雑工	有
3-14-1-2			有限会社矢野興業	福岡県北九州市若松区北浜2丁目4番10号	2,200,000	鋼製足場製作設置	有
3-14-2			株式会社ナカボーテック 九州支店	福岡県福岡市中央区大名2丁目4番22号	5,500,000	縦係留アーム継手部補修工	有
3-14-3			松本工業	福岡県福岡市博多区西月隈3丁目20番9号	6,050,000	東防波堤ケーソン補修工(含浸工・ひび割れ補修)、コンクリートひび割れ補修工(断面修復)	有
3-14-4			橋本防蝕株式会社	福岡県北九州市若松区大字安瀬64番地107	2,750,000	泊地側足場工	有
3-15		内山緑地建設株式会社		福岡県久留米市田主丸町地徳3558番地1	11,770,000	緑地管理業務全般	有
3-15-1			日東緑化	福岡県北九州市若松区高須南5丁目3番57号	7,040,000	緑地管理業務の作業労務	有
3-16		商船三井テクノトレード株式会社		東京都千代田区神田錦町2丁目2番地1	151,800,000	貯蔵船における塗膜状態調査および塗装における保全管理全般	有
3-16-1			丸栄産業株式会社	福岡県北九州市小倉南区大字石原町130番地12	33,264,000	上甲板暴露部艀装品塗装、モーター室ポンプ室塗装の現場管理、安全管理 対象船:白島三号〜七号	有
3-16-1-1			長谷川塗装工業有限公司	福岡県北九州市八幡西区町上津役西4丁目6番17号	28,336,000	上甲板暴露部艀装品塗装作業、モーター室ポンプ室塗装作業 対象船:白島三号〜七号	有
3-16-2			北九鋼材工業株式会社	福岡県北九州市若松区南二島4丁目15番1号	14,555,200	上甲板暴露部艀装品塗装、モーター室ポンプ室塗装の現場管理、安全管理 対象船:白島一号〜二号	有
3-16-2-1			株式会社神崎塗研	福岡県行橋市稲童2171番地70	12,700,050	上甲板暴露部艀装品塗装作業、モーター室ポンプ室塗装作業 対象船:白島一号〜二号	有
3-16-3			株式会社白海	福岡県北九州市若松区響町3丁目1番33号	5,168,900	上甲板清掃作業の現場管理、安全管理	有
3-16-3-1			株式会社社栄	福岡県北九州市若松区北浜2丁目4番8号	4,290,000	上甲板清掃作業	有
3-16-4			橋本防蝕株式会社	福岡県北九州市若松区大字安瀬64番地107	5,856,400	貯蔵船外舷乾舷部及び水線部の塗装、高所部塗装、足場仮設作業の現場管理、安全管理および資機材手配	有
3-17		若築建設株式会社		東京都目黒区下目黒2丁目23番18号	51,700,000	建屋鋼製扉補修工(取替工法・カバー工法)	有
3-17-1			株式会社白海	福岡県北九州市若松区響町3丁目1番33号	6,600,000	仮設工・コンクリート撤去復旧	有
3-17-2			文化シャッター株式会社 北九州営業所	福岡県北九州市小倉北区西港町124番11号	11,000,000	鋼製扉取替補修	有
3-17-3			橋本防蝕株式会社	福岡県北九州市若松区大字安瀬64番地107	2,750,000	扉塗装工	有
3-18		コスモエンジニアリング株式会社		東京都品川区東品川2丁目5番8号	114,180,000	陸上施設(陸域部)定期点検業務の施工管理	有
3-18-1			真弓興業株式会社	大阪府堺市堺区大浜中町2丁目1番25号	4,840,000	防火火設備定期点検6ヶ月(法定点検)	有
3-18-2			株式会社高田工業所	福岡県北九州市八幡西区築地町1番1号	1,760,000	回転機器定期点検	有
3-18-3			日鉄テックスエンジ株式会社 八幡支店	福岡県北九州市戸畑区大字戸畑464番23号	1,177,000	空気供給設備定期点検(電動機点検)	有
3-18-4			株式会社三興 大阪支店	大阪府大阪市西区土佐堀1丁目6番20号	1,430,000	空気供給設備定期点検(計装品点検)	有
3-18-5			株式会社IHI回転機械エンジニアリング 福岡事業所	福岡県福岡市南区清水4丁目4番34号	14,080,000	空気供給設備定期点検(圧縮機点検)	有
3-18-6			ヤンマーエネルギーシステム株式会社 北九州サポートセンター	福岡県北九州市若松区北浜町7番1号	4,620,000	消火ポンプ用エンジン点検(補機点検)	有
3-18-7			株式会社高田工業所 八幡支社	福岡県北九州市八幡西区築地町1番1号	14,300,000	安全弁等定期点検	有

階層No	再委託先	再々委託先	左記以降の委託先	住 所	支出実績額(税込)	業務の範囲	精算の有無
3-18-8			株式会社志磨テック	福岡県北九州市八幡西区夕原町4番6号	1,595,000	クレーン定期点検	有
3-18-9			真弓興業株式会社	大阪府堺市堺区大浜中町2丁目1番25号	5,170,000	防火火設備定期点検12カ月(法定点検)	有
3-18-10			高田工業所株式会社 八幡支社	福岡県北九州市八幡西区築地町1番1号	2,640,000	防火火設備定期点検6&12カ月(通水試験)	有
3-19		コスモエンジニアリング株式会社		東京都品川区東品川2丁目5番8号	23,991,000	自家発電設備No.1発電機エンジン排気管保温補修工事全体の施工管理	有
3-19-1			株式会社高田工業所	福岡県北九州市八幡西区築地町1番1号	10,670,000	保温取替・清掃・検査・当て板補修	有
3-19-2			橋本防蝕株式会社	福岡県北九州市若松区大字安瀬64番地107	6,655,000	エンジン排気管保温補修工事の塗装工事、仮設足場工事	有
3-20		扶桑電通株式会社 九州支店		福岡県福岡市博多区博多駅前1丁目18番7号	1,663,200	基地側電話設備の保守点検業務	有
3-21		オーテック電子株式会社		東京都千代田区神田鍛冶町3丁目3番地12	3,520,000	海域監視レーダーに係る点検業務全般	有
3-22		株式会社統組		福岡県北九州市八幡東区末広町1番3号	3,960,000	浄化槽設備等維持管理業務(島内・本土側事務所・展示館・安瀬詰)	有
3-23		日鉄テックスエンジ株式会社 八幡支店		福岡県北九州市戸畑区大字戸畑464番23号	2,151,600	本土側事務所・白鳥展示館電気設備定期点検業務	有
3-24		コスモエンジニアリング株式会社		東京都品川区東品川2丁目5番8号	1,925,000	原油配管汚油回収助働工事 施工管理	有
3-24-1			株式会社高田工業所 八幡支社	福岡県北九州市八幡西区築地町1番1号	1,100,000	原油配管汚油回収助働工事 配管工事	有
3-25		株式会社エコー		東京都台東区北上野2丁目6番4号	2,178,000	保安・防災業務効率化の検討に係る業務	有
3-26		西日本産業株式会社		福岡県北九州市戸畑区天籟寺1丁目6番17-1号	2,717,000	温水ボイラー定期点検、浴槽循環ろ過装置定期点検	有
3-27		コスモエンジニアリング株式会社		東京都品川区東品川2丁目5番8号	3,542,000	陸上施設配管補修工事 施工管理	有
3-27-1			株式会社高田工業所 八幡支社	福岡県北九州市八幡西区築地町1番1号	1,760,000	陸上施設配管補修工事 配管工事	有
3-28		若築建設株式会社		東京都目黒区下目黒2丁目23番18号	1,595,000	係留ローラー製作、取替補修	有
3-29		コスモエンジニアリング株式会社		東京都品川区東品川2丁目5番8号	2,640,000	電気設備保安点検 施工管理	有
3-30		コスモエンジニアリング株式会社		東京都品川区東品川2丁目5番8号	2,134,000	水質測定装置点検 施工管理	有
3-31		コスモエンジニアリング株式会社		東京都品川区東品川2丁目5番8号	2,134,000	水質測定装置点検その2 施工管理	有
3-32		コスモエンジニアリング株式会社		東京都品川区東品川2丁目5番8号	4,290,000	陸上施設修繕工事(鋼材補修) 施工管理	有
3-32-1			株式会社高田工業所 八幡支社	福岡県北九州市八幡西区築地町1番1号	2,178,000	陸上施設修繕工事(鋼材補修) 鉄工工事	有
3-33		コスモエンジニアリング株式会社		東京都品川区東品川2丁目5番8号	2,640,000	電気設備保安点検その2 施工管理	有
3-34		環境テクノス株式会社		福岡県北九州市戸畑区中原新町2番4号	2,068,000	ばい煙測定・サンプリング・分析・報告書の作成	有
3-35		ダイキンエアテック株式会社 北九州営業所		福岡県北九州市小倉北区西港町3番4号	3,179,000	基地側(管理棟、厚生棟、マリン棟)・本土側(事務所、展示館)の空調設備フィルター清掃及びデータ測定、No.2協力会社詰所空調補修(2F)	有
3-36		株式会社マシン商会		福岡県北九州市門司区浜町12番26号	1,100,000	携帯ガス検知器他定期校正	有
3-37		コスモエンジニアリング株式会社		東京都品川区東品川2丁目5番8号	1,892,000	一次防油堤二条目歩廊脱落復旧の施工管理	有
3-37-1			株式会社高田工業所 八幡支社	福岡県北九州市八幡西区築地町1番1号	1,001,000	一次防油堤二条目歩廊脱落復旧 鉄工工事	有
3-38		コスモエンジニアリング株式会社		東京都品川区東品川2丁目5番8号	3,685,000	浮沈式オイルフェンス浮標灯取付・撤去の施工管理	有
3-38-1			株式会社白海	福岡県北九州市若松区響町3丁目1番33号	1,232,000	浮沈式オイルフェンス浮標灯取付・撤去 海上作業	有
3-39		商船三井テクノトレード株式会社		東京都千代田区神田錦町2丁目2番地1	4,840,000	油圧制御弁補修工事における施工管理業務	有
3-40		商船三井テクノトレード株式会社		東京都千代田区神田錦町2丁目2番地1	3,861,000	計装設備構成部品取替補修工事における施工管理業務	有
3-41		コスモエンジニアリング株式会社		東京都品川区東品川2丁目5番8号	1,353,000	空気供給設備冷却水ポンプモーター補修の施工管理	有
3-42		若築建設株式会社		東京都目黒区下目黒2丁目23番18号	4,620,000	資機材準備・運搬・搬入、エアファンダー類補修	有
3-42-1			株式会社白海	福岡県北九州市若松区響町3丁目1番33号	1,320,000	エアファンダー類補修	有
3-43		コスモエンジニアリング株式会社		東京都品川区東品川2丁目5番8号	2,805,000	生活排水処理設備生活排水ポンプ吐出配管補修の施工管理	有

階層No	再委託先	再々委託先	左記以降の委託先	住 所	支出実績額(税込)	業務の範囲	精算の有無
3-43-1			株式会社クリタス 九州支店	福岡県福岡市博多区東比恵2丁目2番地40号	1,804,000	生活排水処理設備生活排水ポンプ吐出配管補修	有
3-44		日邦無線電機株式会社		福岡県北九州市戸畑区銀座2丁目6番8号	1,210,000	No.1協力会社詰所照明取替工事の施工管理全般	有
3-45		コスモエンジニアリング株式会社		東京都品川区東品川2丁目5番8号	4,895,000	R6年度含油排水受入配管バイパスライン設置の施工管理	有
3-45-1			株式会社高田工業所 八幡支社	福岡県北九州市八幡西区築地町1番1号	3,300,000	R6年度含油排水受入配管バイパスライン設置	有
3-46		コスモエンジニアリング株式会社		東京都品川区東品川2丁目5番8号	1,661,000	天井クレーン補修の施工管理	有
3-47		コスモエンジニアリング株式会社		東京都品川区東品川2丁目5番8号	1,683,000	泡原液サンプリング・消火性能確認試験の施工管理	有
3-48		コスモエンジニアリング株式会社		東京都品川区東品川2丁目5番8号	1,925,000	貯蔵船白島二号ギヤングウェイラダー補修の施工管理	有
3-49		コスモエンジニアリング株式会社		東京都品川区東品川2丁目5番8号	1,595,000	貯蔵船白島八号ギヤングウェイ側-108ブルワークラダー手摺製作・取付けの施工管理	有
3-50		コスモエンジニアリング株式会社		東京都品川区東品川2丁目5番8号	3,905,000	東護岸スロップ配管仕切弁補修の施工管理	有
3-50-1			株式会社高田工業所 八幡支社	福岡県北九州市八幡西区築地町1番1号	1,100,000	東護岸スロップ配管仕切弁補修	有
3-51		コスモエンジニアリング株式会社		東京都品川区東品川2丁目5番8号	4,950,000	シーバース配管橋P-7含油水配管補修の施工管理	有
3-51-1			株式会社高田工業所 八幡支社	福岡県北九州市八幡西区築地町1番1号	3,300,000	シーバース配管橋P-7含油水配管補修	有
3-52		日邦無線電機株式会社		福岡県北九州市戸畑区銀座2丁目6番8号	3,520,000	安瀬中継基地電柱取替および照明補修の施工管理全般	有
3-53		コスモエンジニアリング株式会社		東京都品川区東品川2丁目5番8号	4,950,000	シーバース配管橋手摺補修の施工管理	有
3-53-1			株式会社高田工業所 八幡支社	福岡県北九州市八幡西区築地町1番1号	2,530,000	シーバース配管橋手摺補修	有
3-54		扶桑電通株式会社 九州支店		福岡県福岡市博多区博多駅前1丁目18番7号	1,650,000	防爆型電話機の取替業務	有
3-55		コスモエンジニアリング株式会社		東京都品川区東品川2丁目5番8号	4,180,000	接地極補修工事の施工管理	有
3-56		コスモエンジニアリング株式会社		東京都品川区東品川2丁目5番8号	3,740,000	鉛蓄電池劣化診断業務の施工管理	有
3-57		コスモエンジニアリング株式会社		東京都品川区東品川2丁目5番8号	1,265,000	凝集槽PH計補修の施工管理	有
3-58		若築建設株式会社		東京都目黒区下目黒2丁目23番18号	4,785,000	エアフエグー補修補修の施工管理	有
3-59		山九株式会社 重量機工部		福岡県北九州市若松区安瀬64番地1	3,410,000	原油払出作業に係る荷役作業準備、安全防災監視の補助業務等	有
3-60		コスモエンジニアリング株式会社		東京都品川区東品川2丁目5番8号	2,310,000	緊急遮断弁開閉作動助勢の施工管理	有
3-61		商船三井テクノトレード株式会社		東京都千代田区神田錦町2丁目2番地1	17,050,000	貯蔵船甲板上油圧配管継手部のうち、発錆箇所の取替補修および書類作成等の付帯作業、保全管理全般	有
3-61-1			有限会社フエンコム	福岡県北九州市門司区田野浦海岸5番1号	3,264,800	貯蔵船甲板上油圧配管継手部のうち、発錆箇所の取替補修作業、現場管理、安全管理、品質管理	有
3-62		ジャパン マリンユナイテッド株式会社		神奈川県横浜市西区みなとみらい4丁目4番2号	5,390,000	低圧泡消火配管板厚検査工事の施工計画、工程管理、安全管理、品質管理、報告書作成等	有
3-62-1			株式会社ウィズソル	広島県広島市西区南観音6丁目2番13号	2,887,786	超音波連続板厚測定装置を使用して、板厚検査を行い、配管内部の腐食状況を報告する。	有
3-63		コスモエンジニアリング株式会社		東京都品川区東品川2丁目5番8号	352,550,000	陸上施設計装・電気設備定期点検業務全体の施工管理	有
3-63-1			新川電機株式会社 北九州支店	福岡県北九州市八幡東区中央2丁目23番2号	5,500,000	管理用・制御用計算機システム点検(システムサポート)	有
3-63-2			安武科学器械株式会社 北九州営業所	福岡県北九州市小倉北区井堀3丁目8番18号	9,515,000	水質測定装置(TNP計)に関わる部品調達、点検者調整	有
3-63-3			株式会社新大倉	福岡県北九州市小倉北区真鶴2丁目5番16号	8,800,000	ディーゼルエンジン付帯計装設備点検 点検者調整	有
3-63-3-1			有限会社東洋電気計装	福岡県北九州市小倉北区中井5丁目11番13号	3,652,000	ディーゼルエンジン付帯計装設備点検 点検作業	有
3-63-4			株式会社オオツカデザイン 白杵工場	大分県白杵市下ノ江1284番地	142,967,000	ディーゼルエンジン-1エンジン点検	有
3-63-5			ジェーエムエンジニアリング株式会社	福岡県北九州市門司区松原1丁目2番2号	6,270,000	ディーゼルエンジン-3機器点検	有
3-63-6			株式会社高田工業所 八幡支社	福岡県北九州市八幡西区築地町1番1号	1,287,000	ディーゼルエンジン-4機器点検	有
3-63-7			日鉄テックスエージ株式会社 八幡支店	福岡県北九州市戸畑区大字戸畑464番23号	1,056,000	ディーゼルエンジン-5電動機点検	有
3-63-8			富士電機株式会社 小倉営業所	福岡県北九州市小倉北区下道津1丁目2番1号	1,485,000	自家発電設備(中央配電室直流電源盤)点検	有

階層No	再委託先	再々委託先	左記以降の委託先	住 所	支出実績額(税込)	業務の範囲	精算の有無
3-63-9			日鉄テックスエンジニアリング株式会社 八幡支店	福岡県北九州市戸畑区大字戸畑464番23号	1,815,000	配電設備(地区電気室機器高圧盤他)点検	有
3-63-10			株式会社戸上電機製作所	佐賀県佐賀市大財北町1番1号	8,470,000	低圧配電盤の点検	有
3-63-11			株式会社白海	福岡県北九州市若松区響町3丁目1番33号	5,775,000	資機材搬入・搬出 海上作業	有
3-63-11-1			長門建設株式会社	福岡県北九州市小倉南区葛原5丁目6番2号	3,960,000	資機材搬入・搬出(起重機船)	有
3-64	株式会社エコー			東京都台東区北上野2丁目6番4号	9,350,000	港湾施設の詳細点検に係る業務	有
3-65	コスモエンジニアリング株式会社			東京都品川区東品川2丁目5番8号	27,610,000	中間フランジボルトナット補修工事全体の施工管理	有
3-65-1		山九株式会社 重量機工部		福岡県北九州市若松区安瀬64番地1	17,050,000	フレキシブルホース中間フランジボルトナット取替	有
3-66	日鉄テクノロジー株式会社 西日本営業部			大阪府大阪市中央区北浜4丁目5番33号	1,089,000	原油配管の超音波探傷器を用いた板厚測定 of 施工管理全般	有
3-67	ジャパン マリンユナイテッド株式会社			神奈川県横浜市西区みなとみらい4丁目4番2号	1,139,435,000	泊地内検査工事の施工計画、工程管理、安全管理、品質管理、報告書作成等	有
3-67-1		プランテラス株式会社		山口県下関市秋根上町3丁目2番29号	173,725,530	付帯工事、安全対策工事、諸管継装設備工事	有
3-67-2		中間設備工業株式会社		福岡県中間市七重町26番24号	54,692,000	付帯工事、船仮設工事、陸上設備の設置工事	有
3-67-3		丸栄産業株式会社		福岡県北九州市小倉南区大字石原町130番地12	95,645,000	船仮設工事、放爆ハッチデッキフランジ部防食対策、陸上設備の設置工事、防食塗装 外板塗装工事	有
3-67-4		株式会社カナデビアエンジニアリング		大阪府大阪市大正区鶴町2丁目15番26号	75,086,000	船仮設工事 電力供給設備設置工事、エレベータ設置、安全対策工事、陸上設備の設置	有
3-67-5		若築建設株式会社 九州支店		福岡県北九州市若松区浜町1丁目4番7号	6,050,000	無収縮モルタルの圧縮強度試験、陸上設備の設置工事 係留金物設置、技術管理	有
3-67-6		株式会社社栄		福岡県北九州市若松区北浜2丁目4番8号	152,044,574	安全対策工事	有
3-67-7		日本通運株式会社 下関支店		山口県下関市東大和町2丁目6番2号	5,280,000	船仮設工事 旧仮設電源設備撤去、分電盤移設工事	有
3-67-8		株式会社バグラス		福岡県北九州市戸畑区福柳木2丁目13番20号	16,801,097	船体構造 船側および船底外板(水中部) 請負工事、船体構造(電気防食装置) 請負工事	有
3-67-9		古河産業株式会社 九州支店		福岡県福岡市博多区博多駅前3丁目2番1号	21,120,000	ドローンによる貯油タンク内構造検査	有
3-67-10		株式会社L.C.K		長崎県長崎市みなと坂2丁目8番5号	53,895,360	No.1,7貯油タンクへの海水漲水後の残水処理	有
3-67-11		株式会社有明エンジニアリング		熊本県玉名郡長洲町大字有明1番地	132,000,000	放爆ハッチ整備	有
3-67-12		株式会社エクセノヤマミズ		東京都千代田区神田紺屋町17番地	36,245,000	諸管継装設備(タンク洗浄機) 整備 左舷側	有
3-67-13		株式会社エクセノヤマミズ		東京都千代田区神田紺屋町17番地	36,245,000	諸管継装設備(タンク洗浄機) 整備 右舷側	有
3-67-14		山九株式会社 北九州支店		福岡県北九州市門司区港町6番7号	6,028,000	乗下船タワーおよび歩廊橋設置	有
3-67-15		株式会社ナカボーテック		東京都中央区新川1丁目17番21号	1,364,000	船体構造(電気防食装置) アルミアノード目視検査	有
3-67-16		富士電子工業株式会社		山口県下関市長府扇町8番5号	7,530,600	船体構造(非破壊検査、板厚計測)工事	有
3-67-17		菱洋株式会社		東京都千代田区外神田2丁目2番17号	4,510,000	防食塗装 外板塗装工事 ポリウレタ塗装	有
3-67-18		関門検査サービス株式会社		山口県下関市長府豊城町11番30号	1,258,400	船仮設工(検査工事に伴う点検・整備)非破壊検査(歩廊橋)	有
3-67-19		洞海マリンサービス株式会社		福岡県北九州市若松区山手町3番9号	22,570,460	クレーン台船改造工事	有
3-68	商船三井テクノトレード株式会社			東京都千代田区神田錦町2丁目2番地1	182,600,000	貯蔵船泊地内検査工事における施工管理業務	有
3-69	若築建設株式会社			東京都目黒区下目黒2丁目23番18号	181,500,000	工場製作工事、資機材の陸上運搬、仮設工事、防舷材及び受衝板の移設工事	有
3-69-1		株式会社白海		福岡県北九州市若松区響町3丁目1番33号	70,400,000	防舷材移設工事	有
3-69-1-1			株式会社社栄	福岡県北九州市若松区北浜2丁目4番8号	16,500,000	吊り架台組立、防舷材取外、取付	有
3-69-2		株式会社バグラス		福岡県北九州市戸畑区福柳木2丁目13番20号	19,800,000	防舷材水中運搬工	有
3-69-2-1			株式会社宝山	福岡県北九州市若松区大字安瀬1番地13	1,650,000	防舷材移設工事の車両運転、雑工	有
3-69-3		ダイヤモンド機工株式会社		福岡県福岡市城南区南片江2丁目30番21号	1,100,000	コンクリート削孔	有
3-69-3-1			有限会社矢野興業	福岡県北九州市若松区北浜2丁目4番10号	5,500,000	吊り架台製作、取付	有

階層No	再委託先	再々委託先	左記以降の委託先	住 所	支出実績額(税込)	業務の範囲	精算の有無
3-69-4			株式会社宮本クレーン工業	福岡県北九州市若松区大字安瀬59番地5	5,720,000	防舷材移設工事のクレーン作業	有
3-70		株式会社桐友		福岡県北九州市小倉北区田町12番9号	11,550,000	港湾構造物の挙動計測および基準点測量の計画策定、全体管理	有
3-71		ジャパン マリンユナイテッド株式会社		神奈川県横浜西区みなとみらい4丁目4番2号	53,471,000	水封タンク電気防食追設工事の施工計画、工程管理、安全管理、品質管理、報告書作成等	有
3-71-1			プランテラス株式会社	山口県下関市秋根上町3丁目2番29号	15,029,740	アルミアノード追設工事。準備工事作業現場における、指示、監督、指導	有
3-72		若築建設株式会社		東京都目黒区下目黒2丁目23番18号	99,000,000	工場製作工事、仮設工、係船ドルフィン改良工、係船ドルフィン塗装工、船舶・機械・器具等の準備手配、資機材の運搬	有
3-72-1			株式会社白海	福岡県北九州市若松区響町3丁目1番33号	48,400,000	仮設工 ドルフィン改良工、資機材運搬工	有
3-72-1-1			株式会社社栄	福岡県北九州市若松区北浜2丁目4番8号	11,000,000	資機材運搬、チッピング、削孔	有
3-72-1-2			株式会社宝山	福岡県北九州市若松区大字安瀬1番地13	1,320,000	係留システム改良の車両運転、雑工	有
3-72-1-3			有限会社矢野興業	福岡県北九州市若松区北浜2丁目4番10号	4,400,000	アンカーフレーム製作取付	有
3-72-2			橋本防蝕株式会社	福岡県北九州市若松区大字安瀬64番地107	8,800,000	仮設工 ドルフィン塗装工	有
3-72-3			松本工業	福岡県福岡市博多区西月隈3丁目20番9号	19,360,000	無収縮モルタル打設、型枠支保工	有
3-72-4			株式会社バグラス	福岡県北九州市戸畑区福柳木2丁目13番20号	1,650,000	水中運搬、水中作業	有
3-72-5			株式会社宮本クレーン工業	福岡県北九州市若松区大字安瀬59番地5	1,430,000	係留システム改良のクレーン作業	有
3-73		若築建設株式会社		東京都目黒区下目黒2丁目23番18号	20,571,100	工場製作工事、資機材の輸送、工場製作物の受入検査、仮設工事、取外し吊りチェーン架台工場整備・設置・移設	有
3-73-1			株式会社白海	福岡県北九州市若松区響町3丁目1番33号	13,200,000	吊りチェーン架台製作、取付、取外	有
3-73-1-1			有限会社矢野興業	福岡県北九州市若松区北浜2丁目4番10号	6,600,000	吊りチェーン架台製作、取付	有
3-73-2			株式会社バグラス	福岡県北九州市戸畑区福柳木2丁目13番20号	1,100,000	架台中運搬	有
3-74		ジャパン マリンユナイテッド株式会社		神奈川県横浜西区みなとみらい4丁目4番2号	34,100,000	高圧泡消火配管(本管左舷)更新工事の施工計画、工程管理、安全管理、品質管理、報告書作成等	有
3-74-1			若築建設株式会社 九州支店	福岡県北九州市若松区浜町1丁目4番7号	10,780,000	作業現場における、運搬作業槽設置・撤去、配管取外し・取外し配管切断、新規配管取付作業の指示、監督、指導	有
3-74-2			丸栄産業株式会社	福岡県北九州市小倉南区大字石原町130番地12	1,012,000	作業現場における、塗装・防食作業の指示、監督、指導	有
3-75		ジャパン マリンユナイテッド株式会社		神奈川県横浜西区みなとみらい4丁目4番2号	50,270,000	低圧泡消火配管更新工事(白島五号)の施工計画、工程管理、安全管理、品質管理、報告書作成等	有
3-75-1			若築建設株式会社 九州支店	福岡県北九州市若松区浜町1丁目4番7号	3,300,000	作業現場における、運搬作業槽設置・撤去、配管取外し・取外し配管切断、新規配管取付作業の指示、監督、指導	有
3-75-1-1			株式会社白海	福岡県北九州市若松区響町3丁目1番33号	1,100,000	作業現場における、運搬作業槽設置・撤去、配管取外し・取外し配管切断、新規配管取付作業	有
3-76		株式会社エコー		東京都台東区北上野2丁目6番4号	22,550,000	港湾施設の現状調査	有
3-77		ジャパン マリンユナイテッド株式会社		神奈川県横浜西区みなとみらい4丁目4番2号	215,507,600	散水配管更新工事の施工計画、工程管理、安全管理、品質管理、報告書作成等	有
3-77-1			若築建設株式会社 九州支店	福岡県北九州市若松区浜町1丁目4番7号	106,700,000	作業現場における、運搬作業槽設置・撤去、散水配管取外し・取外し配管切断、新規配管取付作業の指示、監督、指導	有
3-77-1-1			株式会社白海	福岡県北九州市若松区響町3丁目1番33号	46,200,000	作業現場における、運搬作業槽設置・撤去、散水配管取外し・取外し配管切断、新規配管取付作業	有
3-77-2			丸栄産業株式会社	福岡県北九州市小倉南区大字石原町130番地12	9,482,000	作業現場における、塗装・防食作業の指示、監督、指導	有
3-77-2-1			有限会社長谷川塗装工業	福岡県北九州市八幡西区町上津役西4丁目6番17号	4,180,000	塗装・防食作業	有
3-78		商船三井テクノトレード株式会社		東京都千代田区神田錦町2丁目2番地1	46,750,000	貯蔵船ホースタワー・ポンプ室照明更新工事における施工管理業務	有
3-78-1			新生マリック株式会社	山口県宇部市今村北3丁目11番5号	6,688,000	ホースタワー・貯蔵船室内のLED照明器具取替作業現場管理、安全管理	有
3-78-2			橋本防蝕株式会社	福岡県北九州市若松区大字安瀬64番地107	2,508,000	ホースタワー・貯蔵船室内のLED照明器具取替における足場仮設作業の現場管理、安全管理	有
3-79		商船三井テクノトレード株式会社		東京都千代田区神田錦町2丁目2番地1	90,028,400	固定式泡放射射砲駆動部の劣化による機器、システムの更新工事における保全管理全般(白島五号)	有
3-79-1			有限会社フエンコム	福岡県北九州市門司区田野浦海岸5番1号	12,243,000	固定式泡放射射砲駆動部取替作業、現場管理、安全管理、品質管理	有
3-79-1-1			株式会社アイテック	長崎県雲仙市南串山町乙2600番地	1,656,600	固定式泡放射射砲駆動部取替作業、品質確認	有
3-79-1-2			出川工業株式会社	福岡県北九州市戸畑区正津町8番36号	1,148,400	固定式泡放射射砲駆動部取替作業	有

階層No	再委託先	再々委託先	左記以降の委託先	住 所	支出実績額(税込)	業務の範囲	精算の有無
3-79-1-3			大洋電化株式会社	福岡県北九州市門司区新開4番5号	1,320,000	固定式泡放射砲駆動部取替及び防爆型端子箱設置における新規電線敷設作業	有
3-79-2		株式会社祥建		福岡県北九州市小倉南区石原町262番地1	5,621,000	固定式泡放射砲の防爆型端子箱設置作業	有
3-79-3		株式会社カシワテック		東京都港区高輪4丁目5番4号	2,625,700	固定式泡放射砲駆動部取替時の現場指導、動作確認試験	有
3-80	商船三井テクノトレード株式会社			東京都千代田区神田錦町2丁目2番地1	177,287,000	固定式泡放射砲駆動部更新工事における施工管理業務	有
3-81	コスモエンジニアリング株式会社			東京都品川区東品川2丁目5番8号	328,526,000	No.1発電機コイル更新工事の施工管理	有
3-81-1		山九株式会社 重量機工部		福岡県北九州市若松区安瀬64番地1	15,180,000	発電機搬出入	有
3-81-2		株式会社オオツカダイゼル 白杵工場		大分県白杵市下ノ江1284番地	8,800,000	機器取り外し・復旧	有
3-82	コスモエンジニアリング株式会社			東京都品川区東品川2丁目5番8号	20,680,000	基地内水銀灯更新工事全体の施工管理	有
3-82-1		株式会社新大倉		福岡県北九州市小倉北区真鶴2丁目5番16号	2,475,000	基地内水銀灯25灯の撤去、更新作業	有
3-82-2		橋本防蝕株式会社		福岡県北九州市若松区大字安瀬64番地107	7,150,000	塗装仕様書の泊地内水銀灯(25基)を高所作業車を使用して塗装	有
3-83	株式会社エコー			東京都台東区北上野2丁目6番4号	7,480,000	港湾施設に関する現地工事・点検・調査に係る補助業務	有
3-84	コスモエンジニアリング株式会社			東京都品川区東品川2丁目5番8号	116,600,000	陸上施設含油水管更新工事全体の施工管理	有
3-84-1		橋本防蝕株式会社		福岡県北九州市若松区大字安瀬64番地107	6,820,000	含油水管更新工事の塗装工事、仮設足場工事	有
3-85	コスモエンジニアリング株式会社			東京都品川区東品川2丁目5番8号	77,418,000	シーバース泡モニター更新工事(F-091、092) 施工管理	有
3-85-1		深田工業株式会社		愛知県名古屋市中北区上飯田西町3丁目5番地	55,550,000	新規泡放射砲製作、現地搬入、据付指導、完成検査対応	有
3-85-1-1			藤田計装株式会社	東京都大田区大森中2丁目1番1号701	4,983,000	据付助勢、作動調整作業	有
3-85-2		株式会社高田工業所 八幡支社		福岡県北九州市八幡西区築地町1番1号	3,135,000	シーバース泡モニター更新工事(F-091、092)旧品駆動部撤去、新規駆動部設置	有
3-86	若築建設株式会社			東京都目黒区下目黒2丁目23番18号	194,700,000	準備工事、受衝板取外し・設置および泊地内水中運搬、検査前下地処理および健全性評価、鋼材補修、重防食等塗装等、雑工	有
3-86-1		株式会社白海		福岡県北九州市若松区響町3丁目1番33号	77,000,000	準備工事、受衝板取外し・設置・運搬、鋼材補修・雑工	有
3-86-1-1			株式会社社栄	福岡県北九州市若松区北浜2丁目4番8号	16,500,000	吊り架台組立、受衝板取外、取付	有
3-86-1-2			株式会社宝山	福岡県北九州市若松区大字安瀬1番地13	1,650,000	受衝板改良工事の車両運搬、雑工	有
3-86-1-3			有限会社矢野興業	福岡県北九州市若松区北浜2丁目4番10号	8,800,000	鋼材補修、吊り架台製作、取付	有
3-86-2		橋本防蝕株式会社		福岡県北九州市若松区大字安瀬64番地107	25,300,000	重防食塗装	有
3-86-3		株式会社バグラス		福岡県北九州市戸畑区福柳2丁目13番20号	3,300,000	受衝板水中運搬工	有
3-86-4		株式会社宮本クレーン工業		福岡県北九州市若松区大字安瀬59番地5	2,860,000	受衝板改良工事のクレーン作業	有
3-87	商船三井テクノトレード株式会社			東京都千代田区神田錦町2丁目2番地1	418,000,000	船舶安全法、消防法の検査に対応するための貯蔵船設備・機器の点検・保守・整備における保全管理全般、関係官庁に提出する書類の作成	有
3-87-1		新生マリック株式会社		山口県宇部市今村北3丁目11番5号	40,117,000	貯蔵船における機装品、防火設備、荷役設備等の電気機器等の保守メンテナンス、現場管理、安全管理	有
3-87-2		有限会社フエンコム		福岡県北九州市門司区田野浦海岸5番1号	27,457,100	船級検査に係る機器開放点検整備作業、現場管理、安全管理、品質管理	有
3-87-2-1			株式会社アイテック	長崎県雲仙市南串山町乙2600番地	3,066,800	船級検査に係る機器開放点検整備作業、品質確認	有
3-87-2-2			出川工業株式会社	福岡県北九州市戸畑区正津町8番36号	3,564,000	船級検査に係る機器開放点検整備作業	有
3-87-2-3			株式会社アプロティクス	福岡県北九州市小倉北区京町4丁目1番24号	4,301,000	貯蔵船における機装品、防火設備、荷役設備等の回転機・諸弁等の保守メンテナンス	有
3-87-3		株式会社佐々木エンタープライズ		福岡県北九州市小倉南区徳吉東2丁目9番35号	28,685,800	貯蔵船における機装品、防火設備、荷役設備等の回転機・諸弁等の保守メンテナンス、現場管理、安全管理	有
3-87-4		北九鋼材工業株式会社		福岡県北九州市若松区南二島4丁目15番1号	2,904,000	二酸化炭素容器弁の取替作業、現場管理、安全管理	有
3-87-4-1			株式会社岩永工業	福岡県北九州市八幡西区夕原町12番2号	2,530,000	二酸化炭素容器弁の取替・設置作業	有
3-87-4-1-1			共栄機工株式会社	福岡県北九州市八幡東区松尾町17番35号	1,320,000	二酸化炭素容器弁の取替作業	有
3-88	コスモエンジニアリング株式会社			東京都品川区東品川2丁目5番8号	690,987,000	発電機制御機器の更新工事 施工管理	有

階層No	再委託先	再々委託先	左記以降の委託先	住 所	支出実績額(税込)	業務の範囲	精算の有無
3-89			コスモエンジニアリング株式会社	東京都品川区東品川2丁目5番8号	24,937,000	電気用計算機システム更新工事 施工管理	有
3-90			コスモエンジニアリング株式会社	東京都品川区東品川2丁目5番8号	4,840,000	油系配管内外面腐食検査 施工管理	有
3-90-1			非破壊検査株式会社	大阪府大阪市西区北堀江1丁目18番14号	3,245,000	油系配管内外面腐食検査 検査工事	有
3-91			ジャパン マリンユナイテッド株式会社	神奈川県横浜市西区みなとみらい4丁目4番2号	149,556,000	貯蔵船舶積検査の施工計画、工程管理、安全管理、品質管理、再々委託先の管理、報告書作成等	有
3-91-1			株式会社バグラス	福岡県北九州市戸畑区福柳木2丁目13番20号	14,425,000	水中検査	有
3-91-2			中間設備工業株式会社	福岡県中間市七重町26番24号	23,480,000	ポンプ室海水弁・海水ストレーナーボックスの整備	有
3-91-2-1			株式会社石田鉄工	福岡県中間市中央2丁目6番17号	8,800,000	ポンプ室海水弁・海水ストレーナーボックスの整備補助作業	有
3-92			コスモエンジニアリング株式会社	東京都品川区東品川2丁目5番8号	15,180,000	陸上施設修繕工事その2 施工管理	有
3-92-1			株式会社高田工業所 八幡支社	福岡県北九州市八幡西区築地町1番1号	8,910,000	一次防油堤手摺・昇降ラダー補修	有
3-93			コスモエンジニアリング株式会社	東京都品川区東品川2丁目5番8号	22,700,000	一次防油堤1,2,3条目歩廊(スライドハイク)補修の施工管理	有
3-93-1			株式会社高田工業所 八幡支社	福岡県北九州市八幡西区築地町1番1号	15,400,000	一次防油堤1,2,3条目歩廊(スライドハイク)補修	有
3-94			コスモエンジニアリング株式会社	東京都品川区東品川2丁目5番8号	3,762,000	燃料油タンクXV駆動用計装空配管取替補修の施工管理	有
3-94-1			株式会社高田工業所 八幡支社	福岡県北九州市八幡西区築地町1番1号	2,640,000	燃料油タンクXV駆動用計装空配管取替補修	有
3-95			株式会社ブイメンテ	福岡県北九州市若松区北湊町3番24号	5,665,000	LED灯具振替作業、航路標識灯の1年点検	有
3-95-1			株式会社ゼニライトブイ 九州営業所	福岡県福岡市東区水谷2丁目3番9号	1,842,720	LED灯具の整備(オーバーホール)、航路標識灯のメーカー点検、交換部品	有
3-95-2			株式会社佐々木エンタープライズ	福岡県北九州市小倉南区徳吉東2丁目9番35号	1,476,200	作業足場の搬入・仮設・撤去・搬出	有
4	福井石油備蓄株式会社			東京都千代田区内幸町二丁目2番3号	2,898,785,140	石油備蓄基地の運転、管理、整備、修繕及び保全業務	有
4-1			北陸プラントサービス株式会社	富山県富山市草島字鶴田1番1	45,650,000	工事計画・工事管理業務・機器分解・点検業務・物品調達業務	有
4-1-1			株式会社坪田電工	福井県坂井市丸岡町磯部新保4丁目20番1	10,406,000	電気工事施工管理・電線管等塗装・現地工事・足場仮設解体	有
4-1-2			轟産業株式会社	福井県福井市毛矢3丁目2番4号	5,445,000	タンク機器設備点検	有
4-1-3			日本工装株式会社	東京都中央区日本橋1丁目16番7号	1,562,000	弁分解指導	有
4-1-4			東海メンテナンス株式会社	岡山県岡山市北区岩田町2番26号	1,650,000	機器分解点検校正	有
4-1-5			アズビル株式会社	富山県富山市牛島町18番7号アーバンプレイスビル6階	1,397,000	地震計、電磁流量計点検	有
4-2			協和テクノロジズ株式会社	大阪府大阪市北区中崎1丁目2番23号	27,500,000	海域計装システム全般に関する作業及び管理業務	有
4-2-1			日本電気株式会社 北陸支社	石川県金沢市広岡三丁目3番11号	1,186,680	海域計装データ処理装置に関する作業(ソフトウェアサポートサービス)	有
4-2-2			NECソリューションイノベータ株式会社	東京都江東区新木場1丁目18番7号	1,487,200	海域計装データ処理装置に関する作業(点検)	有
4-2-3			株式会社マルツ電波	福井県福井市豊島2丁目6番7号	3,740,000	海域監視レーダー装置に関する作業、TM/TC装置に関する作業	有
4-3			レイズネクスト株式会社	神奈川県横浜市中区桜木町1丁目1番地8	4,675,000	元請会社に求められる現場代理人(兼主任技術者)の配置、全工事範囲に掛る顧客工事工程に基づく工事計画の立案、実施工程の管理、発注管理、施工管理、安全管理	有
4-3-1			株式会社三国	福井県坂井市三国町新保40号6番地	2,970,000	ビット清掃工事、含油水移送工事、工程管理	有
4-4			株式会社岸グリーンサービス	石川県加賀市新保町カ33番地	96,800,000	全体工程管理、北工区の芝生維持管理、樹木等維持管理、敷砂利部除草剤散布工事	有
4-4-1			株式会社グリーンシェルター	福井県坂井市丸岡町小黒70号6番地1	43,571,000	南工区の芝生維持管理、樹木等維持管理、敷砂利部除草剤散布工事	有
4-5			アジア海洋株式会社	東京都中央区八丁堀3-25-9 Daiwa八丁堀駅前ビル西館5F	22,000,000	海底配管状況調査の計画、報告業務及び全体工程管理。	有
4-5-1			株式会社セア・プラス	神奈川県横浜市長区十日市場町822番地10	12,331,000	調査機器を用いての調査業務。	有
4-6			北陸プラントサービス株式会社	富山県富山市草島字鶴田1番1	7,700,000	工事計画・工事管理業務・機器分解、点検業務・物品調達業務	有
4-6-1			協和金属工業株式会社 小松支店	石川県金沢市古府2丁目105番地	1,392,600	配管取外し復旧、点検請負業務	有
4-7			レイズネクスト株式会社	神奈川県横浜市中区桜木町1丁目1番地8	283,660,300	元請会社に求められる現場代理人(兼監理技術者)の配置、全工事範囲に掛る顧客工事工程に基づく工事計画の立案、実施工程の管理、発注管理、施工管理、安全管理	有

階層No	再委託先	再々委託先	左記以降の委託先	住 所	支出実績額(税込)	業務の範囲	精算の有無
4-7-1			株式会社山崎塗装店	福井県福井市文京2丁目2番1号	11,000,000	塗装補修・検査前処理工事、工程管理	有
4-7-2			株式会社野村塗装店	福井県福井市学園2丁目6番10号	18,953,000	塗装補修・検査前処理工事、工程管理	有
4-7-3			株式会社三国	福井県坂井市三国三国町新保40号6番地	23,540,000	付属品取外し、取付け、補修工事、工程管理	有
4-7-3-1			株式会社法美社	福井県福井市里別所新町505番地	4,594,646	付属品取外し、取付け、補修助勢工事	有
4-7-4			TBグローバルテクノロジーズ株式会社	東京都中央区京橋2-2-1京橋エドグラン28階	10,369,700	スイベルジョイント部品購入、分解整備工事	有
4-7-5			大日本塗料株式会社	東京都大田区蒲田5-13-23TOKYU REIT蒲田ビル8階	3,465,000	底部塗膜調査工事、工程管理	有
4-7-6			キンカ株式会社	岐阜県岐阜市領下1723番地の3	3,740,000	付属弁バルブ整備工事、工程管理	有
4-7-7			京浜化工株式会社 水島事業所	岡山県倉敷市瀬通2丁目1	1,947,000	非破壊検査欠陥部溶接補修工事、工程管理	有
4-7-8			瀬美運輸株式会社 関東支店	神奈川県厚木市上依知3014番地4	1,452,000	プラストマシン運搬	有
4-7-9			株式会社ウイズノル	広島県広島市西区南観音6丁目2番13号	39,769,730	タンク及び付属品非破壊検査工事、工程管理	有
4-7-10			株式会社シーエックスアール 名古屋営業所	愛知県知多市北浜町25番地	2,420,000	ゲージボール非破壊検査工事、工程管理	有
4-7-11			株式会社HIT	福井県あわら市下番第72号12番地4	15,908,090	タンクシール取外し、取付け、工程管理	有
4-7-12			酒井電機株式会社	福井県福井市つくも1丁目2番17号	3,196,490	仮設電気工事、タンクシール付属部品購入	有
4-7-13			住商メタルワン 鋼管株式会社	岡山県倉敷市連島3丁目5番1号	2,028,345	工用資材購入	有
4-7-14			櫻護謨株式会社	大阪府大阪市北区南森町1-2-25 南森町ISビル5階	54,489,160	タンクシール製作、取付け助勢工事	有
4-8			株式会社グリーンシェルター	福井県坂井市丸岡町小黒70-6-1	17,039,000	地盤補修工事	有
4-8-1			西田工業株式会社	福井県坂井市春江町針原17-13-1	3,109,370	平板ブロック工	有
4-9			株式会社石川工務店	福井県あわら市市姫五丁目19番12号	24,640,000	防止堤内締取り整地及び盛土工事、芝張り工事、全体の施工及び工程管理	有
4-10			レイズネクスト株式会社	神奈川県横浜市中区桜木町1丁目1番地8	44,880,000	元請会社に求められる現場代理人(兼主任技術者/非選任)の配置、全工事範囲に掛る顧客工事工程に基づく工事計画の立案、実施工程の管理、発注管理、施工管理、安全管理	有
4-10-1			株式会社三国	福井県坂井市三国三国町新保40号6番地	17,655,000	タンク等点検、用施設点検等工事、工程管理	有
4-10-1-1			株式会社法美社	福井県福井市里別所新町505番地	8,774,046	タンク等点検、用施設点検等助勢	有
4-10-2			キンカ株式会社	岐阜県岐阜市領下1723番地の3	1,980,000	付属弁分解整備、工程管理	有
4-10-3			宇野酸素株式会社	福井県坂井市三国町新保61-2-1	1,193,285	資材・消耗品、熱中症対策物品購入	有
4-11			北陸プラントサービス株式会社	富山県富山市草島字鶴田1番1	26,400,000	工事計画・工事管理業務・機器分解、点検業務・物品調達業務	有
4-11-1			八洲電機株式会社	東京都港区新橋3丁目1番1号	7,865,000	特高変電所他電気設備点検業務、現場管理	有
4-11-2			株式会社ジェスクホリウチ 福井支店	福井県福井市手寄1丁目15番4号	2,739,000	直流電源装置他点検工事計画・工事管理業務	有
4-11-3			三菱電機プラントエンジニアリング株式会社	東京都台東区東上野5丁目24番8号	2,871,000	低圧・高圧盤電気設備点検業務	有
4-11-4			株式会社電陽社	富山県富山市奥井町17番38号	2,888,600	計算機システムの点検及び電気室内変換器点検業務	有
4-11-5			北電テクノサービス株式会社	富山県富山市牛島町13番15号	1,155,000	高圧電動機絶縁診断業務、高圧ケーブル絶縁診断業務	有
4-12			レイズネクスト株式会社	神奈川県横浜市中区桜木町1丁目1番地8	151,741,700	元請会社に求められる現場代理人(兼監理技術者)の配置、全工事範囲に掛る顧客工事工程に基づく工事計画の立案、実施工程の管理、発注管理、施工管理、安全管理	有
4-12-1			株式会社三国	福井県坂井市三国町新保40号6番地	81,268,000	工用資機材設置撤去、タンク内クリーニング工事、工程管理	有
4-12-1-1			株式会社法美社	福井県福井市里別所新町505番地	27,079,071	工用資機材設置撤去、タンク内クリーニング工事助勢	有
4-12-2			酒井電機株式会社	福井県福井市つくも1丁目2番17号	3,960,000	工用仮設電気設備設置撤去工事、工程管理	有
4-12-3			宇野酸素株式会社	福井県坂井市三国町新保61-2-1	15,692,444	溶解作業時に必要な工用室素ガス、消耗品等購入	有
4-12-4			住商メタルワン 鋼管株式会社	岡山県倉敷市連島3丁目5番1号	2,557,500	仮設バルブ、仕切り板購入	有
4-12-5			株式会社小坂研究所	埼玉県三郷市鷹野3-63	2,052,600	仮設ポンプ整備	有

階層No	再委託先	再々委託先	左記以降の委託先	住 所	支出実績額(税込)	業務の範囲	精算の有無
4-13		レイズネクト株式会社		神奈川県横浜市中区桜木町1丁目1番地8	18,590,000	元請会社に求められる現場代理人(兼主任技術者)の配置、全工事範囲に掛る顧客工事工程に基づく工事計画の立案、実施工程の管理、発注管理、施工管理、安全管理	有
4-13-1			株式会社HIT	福井県あわら市上番33-6	5,775,000	工食用足場設置撤去、工事範囲清掃、工食用資材設置撤去工事、工程管理	有
4-13-2			京浜化工株式会社	岡山県倉敷市潮通2-1	3,300,000	タンク側板補修工事、工程管理	有
4-13-3			株式会社山崎塗装店	福井県福井市文京2丁目2-1	1,100,000	付属設備塗装補修工事、工程管理	有
4-14		株式会社ジェスクホリウチ 福井支店		福井県福井市手寄1丁目15番4号	131,813,000	発電機及び付帯機器 更新	有
4-14-1			ニシハツ株式会社 名古屋営業所	愛知県名古屋市中区東区文教台2丁目806	57,200,000	発電機製造、現地試験、	有
4-14-1-1			株式会社グイヤ空調	佐賀県武雄市山内町大字大野7762番地2	2,200,000	ダクトの購入	有
4-14-2			株式会社新生	愛知県名古屋市中区平針4丁目2108番地	23,705,000	搬入・据付、配管、ダクト施工	有
4-15		北陸プラントサービス株式会社		富山県富山市草島字鶴田1番1	6,050,000	工事計画・工事管理業務・機器分解・点検業務・物品調達業務	有
4-15-1			曉産業株式会社	福井県福井市大手3丁目11番4号	1,100,000	自動火災報知器点検	有
4-16		新潟造船株式会社		新潟県新潟市中央区入船町四丁目3776番地	122,595,000	船舶の修繕	有
4-16-1			株式会社ハイメックスキタヤマ	新潟県新潟市中央区東入船町3775番地	3,000,000	船舶内燃機関及び部品の製造修理	有
4-16-2			有限会社イマノエンジニアリング	新潟県新潟市中央区東入船町3775	3,000,000	船舶内燃機関及び部品の製造修理	有
4-17		北陸プラントサービス株式会社		富山県富山市草島字鶴田1番1	44,660,000	工事計画, 工事管理業務	有
4-17-1			株式会社日立国際電気 北陸営業所	石川県金沢市西念1丁目1番3号	39,600,000	各種システム詳細設計, 機器手配・製作	有
4-18		株式会社ジェスクホリウチ 福井支店		福井県福井市手寄1丁目15番4号	9,768,000	液面高さ監視装置の更新	有
4-18-1			東京計装株式会社 大阪支店	大阪府大阪市北区鶴野町1番9号 梅田ゲートタワー13階	5,500,000	液面高さ監視装置の現地調整	有
4-19		株式会社HHI原動機 本社		東京都千代田区外神田二丁目14番5号	35,409,000	エンジン点検工事	有
4-19-1			有限会社橋口エンジニアリングサービス	山口県周南市三笹町23番12号	7,068,600	エンジン分解・清掃・組立	有
4-20		株式会社電陽社 本社		富山県富山市奥井町17番38号	15,147,000	全体管理工程、保守管理、書類作成(完成図書等)	有
4-20-1			横河ソリューションサービス株式会社 北陸支店	石川県金沢市いひなほ2-11	13,632,301	点検業務、保守管理	有
4-21		福井備蓄保安サービス株式会社		福井県福井市石新保町38字1番地	327,617,056	福井国家石油備蓄基地における防災警備業務及びその他関連業務	有
4-22		伏木海陸運送株式会社		富山県伏木湊町5番1号	2,408,598	大容量泡放射システム運用訓練資機材搬送に係わるトラックへの積込み、取り出し、格納業務	有
4-23		レイズネクト株式会社		神奈川県横浜市中区桜木町1丁目1番地8	2,024,000	元請会社に求められる現場代理人(兼主任技術者/非選任)の配置及び工事範囲に掛る顧客工事に基づく工事計画の立案、実施工程管理、発注管理、安全管理、県防災訓練に係る誘導・支援	有
4-23-1			株式会社HIT	福井県あわら市下番第72号12番地4	1,540,000	重機等の操作、資機材設定、県防災訓練に係る誘導	有
4-24		福井備蓄マリン株式会社		福井県坂井市三国町米納津50字臨海1番	330,663,238	福井基地の緊急放出に備えた原油荷役業務とその関連業務、作業船舶の運航管理業務、海域施設の保守点検業務、付属船舶けい留施設の運転管理業務、広域防災訓練業務、マリンホース脱着訓練業務、海底配管防錆剤採取作業及びその関連業務、海域の安全防災に関する業務	有
4-24-1			株式会社三国	福井県坂井市三国町新保40号6番地	11,770,000	広域防災訓練業務(2024年度) 広域防災を目的に、油流出事故等の海上災害が発生した場合に備えた訓練業務	有
4-24-2			アジア海洋株式会社	東京都中央区八丁堀3丁目25番9号	13,365,000	海底配管防錆剤採取(トドリ潜水作業)・海底配管防錆剤採取(作業船)及びその関連業務、 作業船舶「新おしま」搭載の潜水設備一式の機器の点検・分解整備、潜水設備の点検・整備(注検査受検)	有
4-25		北陸千代田株式会社 本社		石川県金沢市広岡1-5-23 金沢第一ビル 3階	17,765,000	基地内清掃業務(令和6年度)	有
4-26		福井備蓄保安サービス株式会社		福井県福井市石新保町38字1番地	7,603,200	三ツ屋住宅の管理、清掃、食事提供等の業務	有
4-27		スバル食品株式会社		福井県福井市森行町24号1番地	10,824,000	基地内職員様へ「昼食・夕食・夜食」の食事提供	有
4-28		福井タクシー株式会社株式会社		福井県福井市西開3丁目510-1	6,682,715	業務車輛運行管理業務	有
4-29		アジア海洋株式会社		東京都中央区入船2丁目2番2号	106,535,000	海域施設の潜水点検業務及び管理業務	有
4-29-1			株式会社泊野海洋	福岡県北九州市八幡西区陣原4丁目6-10-1	7,165,295	海域施設の潜水点検業務	有
4-29-1-1			(個人事業主)佐藤雄一	静岡県下田市吉佐美2337-12	1,722,105	海域施設の潜水点検業務	有
4-29-2			有限会社深江海洋作業	広島県江田島市能美町高田3883-4	3,288,000	海域施設の潜水点検業務	有

階層No	再委託先	再々委託先	左記以降の委託先	住 所	支出実績額(税込)	業務の範囲	精算の有無
4-29-3			シンコー高圧洗浄株式会社	神奈川県横浜市戸塚区上矢部町2091番地23	1,064,800	海域施設の超高圧洗浄業務	有
4-29-4			非破壊検査株式会社	大阪府大阪市北区天満4丁目16番9号	1,870,000	海域施設の非破壊検査業務	有
4-29-5			株式会社アクアスペース	東京都江東区古石場2丁目14番6号アクアビル	1,026,380	海域施設の潜水点検業務	有
4-29-6			株式会社ダイブキュー	埼玉県三郷市岩野木218-1	2,209,180	海域施設の潜水点検業務	有
4-29-7			倉敷潜水株式会社	岡山県倉敷市児島味野1丁目7番29号	1,535,810	海域施設の潜水点検業務	有
4-29-8			株式会社J Dive	沖縄県中頭郡北谷町字桑江488番地2	2,796,910	海域施設の潜水点検業務	有
4-29-9			東北海洋作業株式会社	青森県三戸郡階上町大字道仏字耳ヶ吹2番29	1,163,536	海域施設の潜水点検業務	有
4-30		株式会社ナカボーテック 大阪支店		大阪府大阪市淀川区宮原3丁目5番24号 新大阪第一生命ビル	3,080,000	直流電源装置機能点検(第2電気室)、接続箱及び配線点検、電位測定	有
4-30-1		アジア海洋株式会社		東京都中央区八丁堀3丁目25番9号	1,749,000	直流電源装置機能点検(第2電気室)、接続箱及び配線点検、電位測定	有
4-30-2		有限会社門脇防蝕		大阪府岸和田市葛城町898番13号	220,000	直流電源装置機能点検(第2電気室)、接続箱及び配線点検、電位測定	有
4-31		五洋建設株式会社 福井営業所		福井県敦賀市蓬萊町11番4号	3,410,000	南水路専用護岸陽極板補修工事の全体請負業務	有
4-31-1		株式会社ナカボーテック 大阪支店		大阪府大阪市淀川区宮原三丁目5番24号	2,090,000	南水路専用護岸陽極板補修工事に関連した陽極取替工事	有
4-32		五洋建設株式会社 福井営業所		福井県敦賀市蓬萊町11番4号	3,190,000	南水路護岸空洞調査の全体請負業務	有
4-32-1		中部地質株式会社 本社		石川県金沢市森戸1丁目228番地	2,090,000	南水路護岸鋼矢板等調査工事に関連した調査業務	有
4-32-1-1			株式会社田中地質コンサルタント 本社	福井県越前市国高二丁目324番地7	1,400,000	南水路護岸鋼矢板等調査工事に関連した調査業務	有
4-33		協和テクノロジーズ株式会社		大阪府大阪市北区中崎1丁目2番23号	2,271,500	視程計取替工事全般に関する作業及び管理業務	有
4-34		北陸プラントサービス株式会社		富山県富山市草島字鶴田1番1	3,630,000	工事計画・工事管理業務・機器分解、点検業務・物品調達業務	有
4-35		レイズネクスト株式会社		神奈川県横浜市中区桜木町1丁目1番地8	3,300,000	元請会社に求められる現場代理人(兼監理技術者)の配置、顧客工事工程に基づく工事計画の立案、実施工程の管理、発注管理、施工管理、安全管理	有
4-35-1		株式会社三国		福井県坂井市三国町新保40号6番地	1,925,000	マンホール製作・取付け他休止対応工事、工程管理	有
4-36		株式会社福井環境分析センター		福井県越前市北府2丁目1番5号	2,110,460	排水分析、排ガスおよび悪臭測定	有
4-37		三浦工業株式会社 福井支店		福井県福井市高柳1丁目403番地	1,826,000	点検・採水役務・休缶処理及び解除作業(5回実施)	有
4-38		福井緑地建設株式会社		福井県福井市若栄町1148番地1	1,042,800	芝生管理(除草剤散布、施肥、病害虫防除)、樹木管理(施肥、病害虫防除)、全体施工管理	有
4-39		銀扇福井株式会社		福井県福井市板垣4-715	1,045,000	操油作業用無線設備点検、保安作業用無線設備点検、防災相互無線設備点検	有
4-40		北信テレネックス株式会社 福井支店		福井県坂井市丸岡町熊堂第3号7番地1-11	1,633,500	電話設備点検及び放送設備点検	有
4-41		レイズネクスト株式会社 名古屋事業所		愛知県東海市大田町東畑1109番地	1,955,800	元請け会社に求められる現場代理人(兼主任技術者)の配置、全工事範囲に掛かる顧客工事工程に基づく工事計画の立案、実施工程の管理、発注管理、施工管理、安全管理	有
4-41-1		株式会社三国		福井県坂井市三国町新保40号6番地	1,023,000	仕切弁取外し、取付け、点検・整備、工程管理	有
4-42		レイズネクスト株式会社 名古屋事業所		愛知県東海市大田町東畑1109番地	1,579,600	元請け会社に求められる現場代理人(兼主任技術者)の配置、全工事範囲に掛かる顧客工事工程に基づく工事計画の立案、実施工程の管理、発注管理、施工管理、安全管理	有
4-42-1		株式会社三国		福井県坂井市三国町新保40号6番地	1,050,000	配管製作、取付け、工程管理	有
4-43		福井県環境保全協業組合		福井県福井市角折町第8号3番地	1,739,380	汚水処理設備の維持管理業務	有
4-44		株式会社ヤギテック		福井県福井市三ツ屋1丁目414	2,066,900	ポンプの部品交換	有
4-45		北陸プラントサービス株式会社 福井事業所		福井県坂井市三国町新保57-1-6	2,145,000	攪拌機の購入および取替工事、全体の工程管理	有
4-45-1		株式会社協和パッキン商会 福井営業所		福井県福井市飯塚町7-35-2	1,210,000	攪拌機の購入	有
4-46		ダイキン工業株式会社株式会社 サービス本部 中部サービス部		愛知県名古屋市中区南十一番町四丁目3番地	1,034,000	空調機保守点検作業	有
4-47		レイズネクスト株式会社 名古屋事業所		愛知県東海市大田町東畑1109番地	2,113,100	元請け会社に求められる現場代理人(兼主任技術者)の配置、全工事範囲に掛かる顧客工事工程に基づく工事計画の立案、実施工程の管理、発注管理、施工管理、安全管理	有
4-47-1		山崎塗装店株式会社		福井県福井市文京2丁目2-1	1,023,000	塗装補修工事、工程管理	有
4-48		株式会社ウィズソル		広島県広島市西区南観音6丁目2番13号	1,628,000	原油配管埋設部等検査業務全体の工事施工管理・安全管理、原油配管埋設部等検査業務のハイパワーガイド波検査及び報告書作成	有

階層No	再委託先	再々委託先	左記以降の委託先	住 所	支出実績額(税込)	業務の範囲	精算の有無
4-49		株式会社システック牛島 本社		富山県富山市才覚寺606	2,172,500	電動弁アクチュエーター点検工事	有
4-49-1			島津産機システムズ株式会社 大阪支店	大阪府大阪市淀川区宮原3-5-24 新大阪第一生命ビルディング8F	1,540,000	電動弁アクチュエーター点検工事	有
4-50		轟産業株式会社 テクノポート		福井県坂井市三国町山岸39	1,496,000	L-814レベル計更新工事 現場監督、物品及び調整作業	有
4-51		三越建設工業株式会社		福井県坂井市三国町竹松2-14-3	1,834,800	工事全体の工程管理、安全管理、書類作成	有
4-52		酒井電機株式会社		福井県福井市つくも1丁目2番17号	2,035,000	照明器具のLED交換作業、発注管理、施工管理、安全管理	有
4-53		レイズネクスト株式会社 名古屋事業所		愛知県東海市大田町東畑1109番地	1,300,200	元請会社に求められる現場代理人(兼主任技術者)の配置、全工事範囲に掛る顧客工事工程に基づく工事計画の立案、実施工程の管理、発注管理、施工管理、安全管理	有
4-54		レイズネクスト株式会社 名古屋事業所		愛知県東海市大田町東畑1109番地	1,960,200	元請会社に求められる現場代理人(兼主任技術者)の配置、全工事範囲に掛る顧客工事工程に基づく工事計画の立案、実施工程の管理、発注管理、施工管理、安全管理	有
4-54-1			株式会社三国	福井県坂井市三国三国町新保40号6番地	1,056,000	外階段踏板補修、工程管理	有
4-55		レイズネクスト株式会社 名古屋事業所		愛知県東海市大田町東畑1109番地	1,185,800	元請会社に求められる現場代理人(兼主任技術者)の配置、全工事範囲に掛る顧客工事工程に基づく工事計画の立案、実施工程の管理、発注管理、施工管理、安全管理	有
4-56		北陸ブランドサービス株式会社 福井事業所		福井県坂井市三国町新保57-1-6	1,351,900	電線管工事及び他付随する工事、全体の工程管理	有
4-57		轟産業株式会社 テクノポート		福井県坂井市三国町山岸39	1,100,000	漏油検知器・油膜検知器点検作業	有
4-58		株式会社サカイエステック 福井市		福井県福井市成和2-1009-2	2,018,500	スプリンクラー補修に関する工程調整、管理、材料手配、スプリンクラー補修配管、産業廃棄物処分	有
4-59		株式会社電陽社 福井営業所		福井県福井市和田東1丁目1001番地	1,804,000	全体管理工程、保守管理、書類作成(完成図書等)	有
4-59-1			横河ソリューションサービス株式会社 中部支社	愛知県名古屋市中区大須1-1-19	1,093,400	光ケーブル調査業務、保守管理	有
4-60		レイズネクスト株式会社 名古屋事業所		愛知県東海市大田町東畑1109番地	1,433,300	元請会社に求められる現場代理人(兼主任技術者)の配置、全工事範囲に掛る顧客工事工程に基づく工事計画の立案、実施工程の管理、発注管理、施工管理、安全管理	有
4-61		株式会社石川工務店		福井県あわら市市姫五丁目19番12号	1,353,000	路面清掃、車線設置、施工管理、安全管理	有
4-62		レイズネクスト株式会社 名古屋事業所		愛知県東海市大田町東畑1109番地	2,119,700	元請会社に求められる現場代理人(兼主任技術者)の配置、全工事範囲に掛る顧客工事工程に基づく工事計画の立案、実施工程の管理、発注管理、施工管理、安全管理	有
4-62-1			株式会社三国	福井県坂井市三国三国町新保40号6番地	1,100,000	配管製作・取替工事、工程管理	有
4-63		レイズネクスト株式会社 名古屋事業所		愛知県東海市大田町東畑1109番地	2,125,200	元請会社に求められる現場代理人(兼主任技術者)の配置、全工事範囲に掛る顧客工事工程に基づく工事計画の立案、実施工程の管理、発注管理、施工管理、安全管理	有
4-64		あいでん株式会社		福井県坂井市丸岡町一本田35-27-1	1,045,000	給排水・電気設備点検他修繕工事及び工程管理	有
4-65		轟産業株式会社 テクノポート		福井県坂井市三国町山岸39	1,166,000	原油ポンプ室ITV相違補修工事 現場監督、エンコーダ及びデコーダ更新作業	有
4-66		レイズネクスト株式会社 名古屋事業所		愛知県東海市大田町東畑1109番地	1,404,700	元請会社に求められる現場代理人(兼主任技術者)の配置、全工事範囲に掛る顧客工事工程に基づく工事計画の立案、実施工程の管理、発注管理、施工管理、安全管理	有
4-67		レイズネクスト株式会社 名古屋事業所		愛知県東海市大田町東畑1109番地	1,381,600	元請会社に求められる現場代理人(兼主任技術者)の配置、全工事範囲に掛る顧客工事工程に基づく工事計画の立案、実施工程の管理、発注管理、施工管理、安全管理	有
4-68		レイズネクスト株式会社 名古屋事業所		愛知県東海市大田町東畑1109番地	1,960,200	元請会社に求められる現場代理人(兼主任技術者)の配置、全工事範囲に掛る顧客工事工程に基づく工事計画の立案、実施工程の管理、発注管理、施工管理、安全管理	有
4-68-1			株式会社三国	福井県坂井市三国三国町新保40号6番地	1,430,000	鋼材取替工事、工程管理	有
4-69		三国車輛工業株式会社 本社		福井県坂井市三国町山岸36-16-1	1,401,544	車検整備	有
4-70		株式会社石川工務店 福井県		福井県あわら市市姫五丁目19番12号	1,672,000	含油マンホール3箇所及び横管2箇所の漏洩箇所特定及び補修方法の提案	有
4-71		中部地質株式会社 本社		石川県金沢市森戸1丁目228番地	1,265,000	南水路護岸の地耐力調査業務	有
4-72		協和テクノロジズ株式会社		大阪府大阪市北区中崎1丁目2番23号	2,134,000	レーダー塔UPSバッテリー交換工事全般に関する作業及び管理業務	有
4-72-1			株式会社ジーエス電池商会	大阪府大阪市中央区谷町1丁目6番8号	1,155,000	レーダー塔UPSバッテリー交換工事に関する工場修理及び現地取付・調整作業	有
4-73		株式会社石川工務店 福井県		福井県あわら市市姫五丁目19番12号	1,551,000	既設路面清掃、新規区画線設置	有
4-74		北信テレネックス株式会社 福井支店		福井県坂井市丸岡町熊堂第3号7番地1-11	1,371,700	対象の放送スピーカ及び付帯設備の修繕作業	有
4-75		株式会社HHI原動機 大阪支店		大阪府大阪市中央区淡路町3丁目3番10号	2,035,000	冷却器 満流探傷試験	有
4-76		福井ボイラー工業株式会社		福井県福井市二の宮二丁目二番七号	1,837,000	管理事務所内に設置してあるボイラー及び圧力容器の性能検査受検整備	有
4-77		株式会社ヤギテック		福井県福井市三ツ屋1丁目414	1,813,900	ファンコイル補修工事	有
4-78		轟産業株式会社 テクノポート		福井県坂井市三国町山岸39	2,156,000	TK-106,TK-126タンクゲージシステム補修工事 現場監督	有

階層No	再委託先	再々委託先	左記以降の委託先	住 所	支出実績額(税込)	業務の範囲	精算の有無
4-78-1			エンドレスハウザージャパン株式会社	東京都府中市日新町5-70-3	1,650,000	TK-106,TK-126タンクゲージシステム補修作業	有
4-79			レイズネクスト株式会社 名古屋事業所	愛知県東海市大田町東畑1109番地	2,113,100	元請会社に求められる現場代理人(兼主任技術者)の配置、全工事範囲に掛る顧客工事工程に基づく工事計画の立案、実施工程の管理、発注管理、施工管理、安全管理	有
4-79-1			株式会社山崎塗装店	福井県福井市文京2丁目2-1	1,023,000	塗装補修工事、工程管理	有
4-80			レイズネクスト株式会社 名古屋事業所	愛知県東海市大田町東畑1109番地	2,040,500	元請会社に求められる現場代理人(兼主任技術者)の配置、全工事範囲に掛る顧客工事工程に基づく工事計画の立案、実施工程の管理、発注管理、施工管理、安全管理	有
4-80-1			株式会社山崎塗装店	福井県福井市文京2丁目2-1	1,210,000	塗装補修工事、工程管理	有
4-81			レイズネクスト株式会社 名古屋事業所	愛知県東海市大田町東畑1109番地	1,193,500	元請会社に求められる現場代理人(兼主任技術者)の配置、全工事範囲に掛る顧客工事工程に基づく工事計画の立案、実施工程の管理、発注管理、施工管理、安全管理	有
4-82			株式会社ウイズノル	広島県広島市西区南観音6丁目2番13号	2,035,000	D地区原油配管検査業務全体の工事施工管理・安全管理、超音波肉厚測定検査、報告書作成	有
4-83			株式会社サカイエステック 福井市	福井県福井市成和2-1009-2	1,097,800	空調配管点検に関する工程調整、管理、材料手配、スレーブ分解清掃、減圧弁調整弁ナット弛み点検、温度調節機能点検、産業廃棄物処分	有
4-84			株式会社サカイエステック 福井市	福井県福井市成和2-1009-2	1,702,800	建家換気扇等点検に関する工程調整、管理、防虫網(LPフィルター含む)の取り外し・清掃・復旧、ボイラー室⑤の防虫網取替(足場設置解体含む)	有
4-85			酒井電機株式会社	福井県福井市つくも1丁目2番17号	1,430,000	照明器具のLED交換作業、発注管理、施工管理、安全管理	有
4-86			株式会社技研設計	福井県福井市舞臺町第6号3番地1	1,243,000	原油タンク本体沈下測定、原油タンク基礎沈下測定、地内配管スリーパー基礎沈下測定、小型タンク沈下測定、設備機器等沈下測定、境界フェンス基礎沈下測定、小型タンクエリア防油堤レベル測定	有
4-87			非破壊検査株式会社 本社	大阪府大阪市西区北堀江1丁目18番14号	2,167,000	ECVピット内原油配管のLyt技術による減肉率測定	有
4-88			三越建設工業株式会社	福井県坂井市三国町竹松2-14-3	1,914,000	工事全体の工程管理、安全管理、書類作成	有
4-89			北陸プラントサービス株式会社 福井事業所	福井県坂井市三国町新保57-1-6	1,461,900	電線管工事及び他付随する工事、全体の工程管理	有
4-90			株式会社サカイエステック 福井市	福井県福井市成和2-1009-2	1,914,000	中庭等散水設備補修に関する工程調整、管理、材料手配、スプリンクラー補修配管、産業廃棄物処分	有
4-91			レイズネクスト株式会社 名古屋事業所	愛知県東海市大田町東畑1109番地	1,479,500	元請会社に求められる現場代理人(兼主任技術者)の配置、全工事範囲に掛る顧客工事工程に基づく工事計画の立案、実施工程の管理、発注管理、施工管理、安全管理	有
4-92			あいでん株式会社	福井県坂井市丸岡町一本田35-27-1	1,116,500	給排水・電気設備点検他修繕工事及び工程管理	有
4-93			レイズネクスト株式会社 名古屋事業所	愛知県東海市大田町東畑1109番地	1,444,300	元請会社に求められる現場代理人(兼主任技術者)の配置、全工事範囲に掛る顧客工事工程に基づく工事計画の立案、実施工程の管理、発注管理、施工管理、安全管理	有
4-93-1			株式会社HIT	福井県あわら市下番第72号12番地4	1,012,000	アース線補修工事、工程管理	有
4-94			株式会社半澤組	福井県坂井市三国町三国東6-5-13	1,870,000	コンクリート取壊し、掘削、埋戻し、コンクリート舗装	有
4-95			株式会社石川工務店 福井県	福井県あわら市市姫五丁目19番12号	1,452,000	道路補修工事(①2号門付近、②船舶管理事務所前、③1号門付近)	有
4-96			土牧電機株式会社	福井県福井市大願寺2丁目6番24号	1,859,000	新規照明等手配・照明取替工事及び全体行程・施工管理	有
4-97			株式会社サカイエステック 福井市	福井県福井市成和2-1009-2	1,538,900	保全センタートイレ補修に関する工程調整、管理、材料手配、産業廃棄物処分	有
4-98			三越建設工業株式会社	福井県坂井市三国町竹松2-14-3	2,035,000	工事全体の工程管理、安全管理、書類作成	有
4-99			レイズネクスト株式会社 名古屋事業所	愛知県東海市大田町東畑1109番地	1,749,000	元請会社に求められる現場代理人(兼主任技術者)の配置、全工事範囲に掛る顧客工事工程に基づく工事計画の立案、実施工程の管理、発注管理、施工管理、安全管理	有
4-100			レイズネクスト株式会社 名古屋事業所	愛知県東海市大田町東畑1109番地	2,041,600	元請会社に求められる現場代理人(兼主任技術者)の配置、全工事範囲に掛る顧客工事工程に基づく工事計画の立案、実施工程の管理、発注管理、施工管理、安全管理	有
4-100-1			株式会社野村塗装店	福井県福井市学園2-6-10	1,430,000	配管塗装工事、工程管理	有
4-101			レイズネクスト株式会社 名古屋事業所	愛知県東海市大田町東畑1109番地	2,041,600	元請会社に求められる現場代理人(兼主任技術者)の配置、全工事範囲に掛る顧客工事工程に基づく工事計画の立案、実施工程の管理、発注管理、施工管理、安全管理	有
4-101-1			株式会社野村塗装店	福井県福井市学園2-6-10	1,100,000	足場仮設、塗装工事、工程管理	有
4-102			株式会社北陸ホィストサービス	福井県福井市三ツ屋町13号11-2	1,232,000	天井クレーン点検業務	有
4-103			株式会社FPEC	神奈川県横浜市中区山下町195番地ラトウール・クォー・ファン7F	2,090,000	防塵エリア選定業務全般	有
4-104			レイズネクスト株式会社 名古屋事業所	愛知県東海市大田町東畑1109番地	1,089,000	元請会社に求められる現場代理人(兼主任技術者)の配置、全工事範囲に掛る顧客工事工程に基づく工事計画の立案、実施工程の管理、発注管理、施工管理、安全管理	有
4-105			株式会社岸グリーンサービス	石川県加賀市新保町カ33番地	2,053,700	全体工程管理 管理外周地区枯松伐採工事	有
4-106			株式会社サカイエステック 福井市	福井県福井市成和2-1009-2	1,914,000	管理事務所等保温材補修に関する工程調整、管理、 産業廃棄物処分	有
4-107			酒井電機株式会社	福井県福井市つくも1丁目2番17号	1,958,000	照明器具のLED交換作業、発注管理、施工管理、安全管理	有
4-108			酒井電機株式会社	福井県福井市つくも1丁目2番17号	1,210,000	照明器具のLED交換作業、発注管理、施工管理、安全管理	有

階層No	再委託先	再々委託先	左記以降の委託先	住 所	支出実績額(税込)	業務の範囲	精算の有無
4-109		イワムラトレーディング株式会社		東京都品川区東五反田1-21-9 ウィスタリア東五反田ビル4階	1,610,400	バルブ補修工事の全体工程管理	有
4-109-1			バルブテクノロジー株式会社	東京都中央区銀座1-3-1銀座富士屋ビル 9階	1,201,200	バルブ補修工事の部品販売、指導員派遣の手配	有
4-109-1-1			畑中特殊バルブ工業株式会社	東京都江東区深川1-3-11パークフロントビル2階	1,201,200	バルブ補修工事の部品の製造および販売、指導員の派遣	有
4-110		三越建設工業株式会社		福井県坂井市三国町竹松2-14-3	2,035,000	工事全体の工程管理、安全管理、書類作成	有
4-110-1			有限会社児島タイル店	福井県福井市足羽2丁目16-4	1,100,000	タイル工事	有
4-111		西田建設株式会社		福井県福井市大宮2丁目26-35	2,145,000	工事計画、工事管理、物品調達等	有
4-111-1			山崎金属株式会社	福井県福井市宝永2-11-3	1,210,000	フェンス工事	有
5	上五島石油備蓄株式会社			神奈川県横浜市中区桜木町1丁目1番地8	4,628,764,068	上五島国家石油備蓄基地の操業受託	有
5-1		上五島総合サービス株式会社		長崎県南松浦郡新上五島町統浜ノ浦郷818番地411	28,050,000	船舶安全法による船体外板目視点検、シーチェスト点検清掃、板厚計測、防食電位計測等	有
5-1-1			國富株式会社 長崎営業所	長崎県長崎市旭町2番10号	7,763,800	シーチェスト点検清掃(潜水工事)	有
5-1-2			西海エンジニアリング・サービス株式会社	長崎県南松浦郡新上五島町相河郷192番地	10,478,600	清掃、装置等点検、弁作動点検、計測・検査、整備・補修、塗装・防食工事	有
5-2		上五島総合サービス株式会社		長崎県南松浦郡新上五島町統浜ノ浦郷818番地411	110,000,000	原油貯蔵船の上甲板及び各種艀装品の塗装工事の施工計画、施工管理(工程・原価管理)、品質管理、安全管理、環境管理	有
5-2-1			有限会社太田塗装	長崎県南松浦郡新上五島町青方郷1622番地2	45,333,200	上甲板塗装補修、上甲板艀装品塗装補修、上甲板清掃 腐食不具合塗装補修、船内塗装補修	有
5-2-2			西海エンジニアリング・サービス株式会社	長崎県南松浦郡新上五島町相河郷192番地	38,294,300	上甲板塗装補修、上甲板艀装品塗装補修	有
5-3		上五島総合サービス株式会社		長崎県南松浦郡新上五島町統浜ノ浦郷818番地411	50,600,000	浮防油堤の外面および付属品等の塗装補修の施工管理	有
5-3-1			株式会社カシワバラ・コーポレーション	山口県岩国市山手町1丁目5番16号	42,900,000	塗装補修及び足場工事監督業務	有
5-3-1-1			有限会社白岩塗装	長崎県南松浦郡新上五島町三日ノ浦郷55番地7	15,545,250	塗装補修工事施工	有
5-3-1-2			有限会社小野塗装	大分県大分市徳島3丁目1番21号	3,847,250	塗装補修にかかる足場工事施工	有
5-4		株式会社キッカワ		岡山県倉敷市粒江20番地の50	9,515,000	貯蔵船用ローディングアームのインボードおよびアウトボード駆動チェーンの取替、グリスアップを行う。	有
5-4-1			K.confidence株式会社	岡山県倉敷市日ノ出町2丁目4番11号	1,735,800	チェーン取替工事	有
5-4-2			株式会社カシワバラ・コーポレーション	山口県岩国市山手町1丁目5番16号	2,200,000	足場工事	有
5-5		上五島総合サービス株式会社		長崎県南松浦郡新上五島町統浜ノ浦郷818番地411	99,000,000	基地内の鋼構造物および各部配管の塗装補修の施工管理(工区1及び工区2)	有
5-5-1			株式会社カシワバラ・コーポレーション	山口県岩国市山手町1丁目5番16号	11,000,000	足場架け払い・塗装工事 監督業務(工区1)	有
5-5-1-1			有限会社小野塗装	大分県大分市徳島3丁目1番21号	1,996,500	足場架け払い・塗装工事(工区1)その1	有
5-5-1-2			有限会社白岩塗装	長崎県南松浦郡新上五島町三日ノ浦郷55番地7	2,933,700	足場架け払い・塗装工事(工区1)その2	有
5-5-2			有限会社T&Aケミカル社	長崎県南松浦郡新上五島町青方郷2285番地2	78,342,000	足場架け払い・塗装工事(工区2)	有
5-6		上五島総合サービス株式会社		長崎県南松浦郡新上五島町統浜ノ浦郷818番地411号	34,100,000	各種機器、配管等の超音波肉厚検査、超音波探傷検査等	有
5-6-1			日本非破壊検査株式会社	岡山県倉敷市中畝9丁目6番地27号	14,190,000	貯蔵船の外観目視検査(工区:1)	有
5-6-1-1			三洋検査株式会社	岡山県倉敷市中畝2丁目16番地25号	2,170,199	外観目視及び超音波検査	有
5-6-2			株式会社ウィズノル	長崎県長崎市東町2070番地3号	14,850,000	貯蔵船及び陸上部の外観目視及び超音波検査(工区:2)	有
5-6-3			有限会社T&Aケミカル社	長崎県南松浦郡新上五島町青方郷2285番地2号	1,406,900	検査用足場の仮設・撤去	有
5-7		上五島総合サービス株式会社		長崎県南松浦郡新上五島町統浜ノ浦郷818番地411	58,850,000	配管更新に伴う配管の工場製作、現場溶接・取付け、検査、防食塗装足場架け払い、仕切り板挿入・撤去等の仮設工事、施工計画、報告書作成等	有
5-7-1			ライジング株式会社	岡山県倉敷市東塚6丁目11番14号	22,000,000	基地内各設備等における各種配管の補修工事等の更新工事:工区1	有
5-7-1-1			一光工業株式会社	長崎県佐世保市中里町1834番地4	7,000,000	各種配管の取替等の更新工事:工区1	有
5-7-2			有限会社国信配管	長崎県佐世保市世知原町捲巻23番地9	8,085,000	基地内各設備等における各種配管の補修工事等の更新工事:工区2	有
5-7-3			株式会社カシワバラ・コーポレーション	山口県岩国市山手町1丁目5番16号	9,020,000	配管補修工事用の足場仮設及び新設配管の防食工事における管理業務	有

階層No	再委託先	再々委託先	左記以降の委託先	住 所	支出実績額(税込)	業務の範囲	精算の有無
5-7-3-1			有限会社小野塗装	大分県大分市徳島3丁目1番21号	3,850,000	新設配管の足場仮設・解体業務	有
5-7-3-2			有限会社白岩塗装	長崎県南松浦郡新上五島町三日ノ浦郷55番地7	1,309,000	新設配管の塗装・防食	有
5-8		上五島総合サービス株式会社		長崎県南松浦郡新上五島町統浜ノ浦郷818番地411	15,290,000	基地内陸上タンク付属品の消防法に基づく定期点検及び各塔槽類・付属品の各関連機器について開放点検、整備および水道法に基づく用水設備の点検、清掃、水質検査等の施工計画、施工管理、品質管理、安全管理、環境管理	有
5-8-1			西海エンジニアリング・サービス株式会社	長崎県南松浦郡新上五島町相河郷192番地	5,033,600	基地内陸上タンク付属品の定期点検及び各塔槽類・付属品の開放点検、整備および用水設備の点検、清掃、水質検査等の施工計画、施工管理、品質管理、安全管理、環境管理	有
5-8-2			株式会社九電工 有川営業所	長崎県南松浦郡新上五島町有川郷2780番地	2,420,000	用水設備点検の現場管理業務	有
5-8-2-1			株式会社設備保守センター 長崎支社	長崎県佐世保市権常寺1丁目1番地5	1,606,000	用水設備の点検、清掃、水質検査の現場管理業務	有
5-8-2-1-1			キタックスエンジニアリング株式会社 福岡営業所	福岡県福岡市博多区榎田1丁目3番33	1,276,000	用水設備の点検、清掃、水質検査業務	有
5-9		上五島総合サービス株式会社		長崎県南松浦郡新上五島町統浜ノ浦郷818番地411	129,250,000	回転機器、各種クレーン、各種車輛の開放整備、定期点検	有
5-9-1			ネットワーク・オーシャン有限公司	長崎県西彼杵郡時津町西時津郷459番地45	1,342,000	海水ポンプストレーナー清掃	有
5-9-2			中谷エネテック株式会社	岡山県倉敷市水島中通り3丁目3番4号	9,614,000	船級検査機器開放整備	有
5-9-3			株式会社IHI原動機	東京都千代田区外神田2丁目14番5号	17,600,000	発電機駆動エンジン開放点検 施工管理業務	有
5-9-3-1			福岡マリンサービス株式会社	福岡県福岡市中央区港2丁目5番55号	7,800,000	発電機駆動エンジン開放点検 メンテナンス業務	有
5-9-3-2			中島ノズル株式会社	長崎県佐世保市卸本町250番地1	1,346,360	発電機駆動エンジン開放点検燃料噴射ポンプ・ガバナ整備	有
5-9-4			株式会社カシワバラ・コーポレーション	山口県岩国市山手町1丁目5番16号	1,980,000	点検機器補修塗装 施工管理業務	有
5-9-4-1			有限会社白岩塗装	長崎県南松浦郡新上五島町三日ノ浦郷55番地7	1,247,400	点検機器の補修塗装	有
5-9-5			株式会社IHI回転機械エンジニアリング	東京都江東区東雲1丁目7番12号	2,915,000	空気圧縮機B号機ピストンロッド補修工事	有
5-9-6			株式会社IHI回転機械エンジニアリング	東京都江東区東雲1丁目7番12号	1,726,120	空気圧縮機B号機ピストンロッド整備工事	有
5-9-7			株式会社IHI回転機械エンジニアリング	東京都江東区東雲1丁目7番12号	4,290,000	空気圧縮機B号機補修工事	有
5-10		上五島総合サービス株式会社		長崎県南松浦郡新上五島町統浜ノ浦郷818番地411	52,800,000	交換部品の手配、基地内制御システム(操油・防災・受発電等)の保守	有
5-10-1			株式会社TMEIC 本社	東京都中央区京橋3丁目1番1号	12,100,000	操油制御システム、受発電制御システム、マルチメディアシステムの点検、整備および緊急保守対応、リモートメンテナンス等	有
5-10-1-1			三菱電機プラントエンジニアリング株式会社 エンジニアリング本部 長崎事業所	長崎県長崎市丸尾町4番4号(MDビル)	5,350,400	操油制御システム、受発電制御システム、マルチメディアシステムの点検、整備	有
5-10-2			アズビル株式会社 アドバンスオートメーションカンパニー西九州営業所	佐賀県鳥栖市元町1376番地1(鳥栖シティビル)	14,850,000	防災制御システムの点検、整備および緊急保守対応、リモートメンテナンスなど	有
5-11		三菱造船株式会社		東京都港区芝5丁目33番11号	14,525,500	貯蔵船放爆ハッチ補修工事における施工計画の立案及び管理、作業要領等作成、日程調整、作業管理、報告書作成等	有
5-11-1			ダイニッカ株式会社	東京都中央区八丁堀1丁目9番5号	1,204,177	放爆ハッチ補修・クレーン塗装工事(現地作業)	有
5-11-2			株式会社中尾総業	長崎県 長崎市新戸町2丁目6番23号	1,942,534	管理、監督者	有
5-11-2-1			株式会社友成工業	長崎県長崎市ダイヤランド3丁目27番25号	1,392,300	放爆ハッチ補修、クレーン塗装	有
5-12		上五島総合サービス株式会社		長崎県南松浦郡新上五島町統浜ノ浦郷818番地411	8,316,000	バンザマストの建替えに伴う資材の手配、施工計画、報告書作成等	有
5-12-1			株式会社九電工 有川営業所	長崎県南松浦郡新上五島町有川郷2780番地	4,015,000	バンザマスト撤去・建替・電気工事	有
5-12-2			株式会社アクセス21	山口県下関市綾羅木944番1	1,994,300	風向風速計点検調整	有
5-13		上五島総合サービス株式会社		長崎県南松浦郡新上五島町統浜ノ浦郷818番地411	84,603,200	電気設備の法規制に基づく点検整備等	有
5-13-1			一般財団法人九州電気保安協会 長崎支部	長崎県長崎市田中町591番地5	3,080,000	保護継電器の点検	有
5-13-2			三菱電機プラントエンジニアリング株式会社 九州本部	福岡県福岡市博多区上牟田1丁目17番地1	13,310,000	自家発電設備点検のうち、発電機点検	有
5-13-2-1			久野テック株式会社	佐賀県伊万里市大坪町字猪子谷5519番地1	1,115,400	発電機点検のうち、発電機本体の整備作業	有
5-13-3			有限会社T&Aケミカル社	長崎県南松浦郡新上五島町青方郷2285番地2	3,311,000	受配電設備及び陸上電気設備点検に伴う塗装・足場工事	有
5-13-4			有限会社T&Aケミカル社	長崎県南松浦郡新上五島町青方郷2285番地2	1,276,000	陸上電動機点検に伴う補修塗装	有
5-13-5			有限会社T&Aケミカル社	長崎県南松浦郡新上五島町青方郷2285番地2	1,460,800	陸上電動アクチュエーター点検に伴う塗装・足場工事	有

階層No	再委託先	再々委託先	左記以降の委託先	住 所	支出実績額(税込)	業務の範囲	精算の有無
5-13-6			西海エンジニアリング・サービス株式会社	長崎県南松浦郡新上五島町相河郷192番地	2,218,700	貯蔵船通風機の点検	有
5-13-7			株式会社アシタバ機電 上五島営業所	長崎県南松浦郡新上五島町七目郷957番地29	3,850,000	陸上電動機スターターボックス及びケーブルダクトフレキシブル部の交換工事	有
5-13-8			株式会社九電工 有川営業所	長崎県南松浦郡新上五島町有川郷2780番地	1,650,000	貯蔵船照明設備点検に伴う照明器具交換工事	有
5-13-9			株式会社九電工 有川営業所	長崎県南松浦郡新上五島町有川郷2780番地	4,928,000	建屋付帯電気設備点検に伴う照明器具交換工事	有
5-14		上五島総合サービス株式会社		長崎県南松浦郡新上五島町統浜ノ浦郷818番地411	68,574,000	交換部品の手配・購入、防火対象物および危険物施設等の消防用設備の点検、防火設備の点検整備等、補修塗装	有
5-14-1			西海エンジニアリング・サービス株式会社	長崎県南松浦郡新上五島町相河郷192番地	16,578,100	防火設備の点検整備および補修塗装等	有
5-14-2			ヤナセ産業株式会社	長崎県長崎市竹の久保町11番地3	12,100,000	防火対象物および危険物施設等の消防用設備の点検 消火器の手配および交換補修、防火設備の点検整備の整備	有
5-14-2-1			西海エンジニアリング・サービス株式会社	長崎県南松浦郡新上五島町相河郷192番地	1,757,800	貯蔵船固定泡放出装置の開放点検および封版部の漏洩テスト、消火器の運搬・設置、感知器交換用足場掛け払い	有
5-15		三菱造船株式会社		東京都港区芝5丁目33番11号	2,459,600	L-4ドルフィン上クレーン補修時に使用する仮設ワイヤの運搬	有
5-16		上五島総合サービス株式会社		長崎県南松浦郡新上五島町統浜ノ浦郷818番地411	1,408,000	産業廃棄物搬出助勢の施工計画、施工管理(工程・原価管理)、品質管理、安全管理、環境管理業務	有
5-16-1			西海エンジニアリング・サービス株式会社	長崎県南松浦郡新上五島町相河郷192番地	1,164,900	産業廃棄物搬出助勢(産業廃棄物の整理、分別、運搬、引渡し等)の現場業務	有
5-17		三菱造船株式会社		東京都港区芝5丁目33番11号	2,343,000	貯蔵船不具合箇所調査検討	有
5-18		上五島総合サービス株式会社		長崎県南松浦郡新上五島町統浜ノ浦郷818番地411	1,332,100	ドルフィン上クレーン補修	有
5-19		株式会社アルファ建設		長崎県南松浦郡新上五島町青方郷352番地6	2,035,000	基地内建屋建具の補修	有
5-20		三菱造船株式会社		東京都港区芝5丁目33番11号	1,917,300	貯蔵船貯油タンク内底板塗装検討に伴うブラストロボット適用確認	有
5-21		株式会社上五島自動車整備工場		長崎県南松浦郡新上五島町七目郷984番地3	1,210,000	ラフタークレーン補修工事	有
5-22		上五島総合サービス株式会社		長崎県南松浦郡新上五島町統浜ノ浦郷818番地411	2,070,200	泊地配管橋(PL-5)の腐食箇所補修工事の施工管理	有
5-22-1			有限会社増田鉄骨製作所	長崎県南松浦郡新上五島町荒川郷467番地1	1,106,600	泊地配管橋(PL-5)の腐食箇所の鋼構造物切替工事施工	有
5-23		三菱造船株式会社		東京都港区芝5丁目33番11号	2,468,400	上五島1号原油配管、海水配管および腐食箇所補修検討業務	有
5-24		日揮株式会社 本社		神奈川県横浜市西区みなとみらい2丁目3番1号	2,739,000	圧縮空気設備コンプレッサー仕様検討業務	有
5-25		上五島総合サービス株式会社		長崎県南松浦郡新上五島町統浜ノ浦郷818番地411	2,688,400	浮防油堤設備の補修	有
5-26		三菱造船株式会社		東京都港区芝5丁目33番11号		上五島1号油圧配管サポート腐食箇所等補修検討業務	有
5-27		上五島総合サービス株式会社		長崎県南松浦郡新上五島町統浜ノ浦郷818番地411	1,331,000	台風10号通過後の浮防油堤設備点検	有
5-28		株式会社アルファ建設		長崎県南松浦郡新上五島町青方郷352番地6	2,673,000	工作棟鋼製扉補修工事	有
5-28-1			北島産業株式会社	長崎県五島市吉久木町317番地1	1,699,500	工作棟鋼製扉取替	有
5-29		上五島総合サービス株式会社		長崎県南松浦郡新上五島町統浜ノ浦郷818番地411	2,323,200	FFF-XV-741操作作用歩廊補修工事の施工管理	有
5-29-1			有限会社増田鉄骨製作所	長崎県南松浦郡新上五島町荒川郷467番地1	1,719,300	FFF-XV-741操作作用歩廊補修工事施工	有
5-30		上五島総合サービス株式会社		長崎県南松浦郡新上五島町統浜ノ浦郷818番地411	2,495,900	泊地配管橋(PL-6)付属品補修工事の施工管理	有
5-30-1			有限会社増田鉄骨製作所	長崎県南松浦郡新上五島町荒川郷467番地1	1,625,800	泊地配管橋(PL-6)付属品補修工事	有
5-31		株式会社アルファ建設		長崎県南松浦郡新上五島町青方郷352番地6	1,628,000	建屋シャッター補修工事	有
5-32		上五島総合サービス株式会社		長崎県南松浦郡新上五島町統浜ノ浦郷818番地411	1,755,600	浮防油堤チェーン補修・調査工事	有
5-33		三菱造船株式会社		東京都港区芝5丁目33番11号	2,092,200	浮防油堤係留チェーン2N2-0回復旧工事	有
5-34		三菱造船株式会社		東京都港区芝5丁目33番11号	1,560,900	浮防油堤C-2-1堤体破孔部仮補修工事	有
5-35		上五島総合サービス株式会社		長崎県南松浦郡新上五島町統浜ノ浦郷818番地411	2,150,500	膜材No.1-2-6他膜材吊りシャックル補修工事	有
5-36		三菱造船株式会社		東京都港区芝5丁目33番11号	1,538,900	ドルフィン上クレーンシーブ解体調査工事	有
5-37		上五島総合サービス株式会社		長崎県南松浦郡新上五島町統浜ノ浦郷818番地411	1,906,300	貯蔵船配管検査塗膜除去部塗装補修工事	有

階層No	再委託先	再々委託先	左記以降の委託先	住 所	支出実績額(税込)	業務の範囲	精算の有無
5-37-1			有限会社太田塗装	長崎県南松浦郡新上五島町青方郷1622番地2	1,098,900	各配管の塗膜除去部補修塗装	有
5-38		上五島総合サービス株式会社		長崎県南松浦郡新上五島町統浜ノ浦郷818番地411	2,645,500	含油排水配管架台接触部検査工事	有
5-38-1			株式会社カシワバラ・コーポレーション	山口県岩国市山手町1丁目5番16	1,023,000	検査部の足場の仮設・解体及び塗装	有
5-39		巴ライジング株式会社		岡山県倉敷市東塚6丁目11番14号	1,980,000	設備操作用ステージ手摺補修工事	有
5-39-1			一光工業株式会社	長崎県佐世保市中里町1834番地4	1,210,000	設備操作用ステージ手摺補修工事(製作、運搬、取付)	有
5-40		巴ライジング株式会社		岡山県倉敷市東塚6丁目11番14号	1,782,000	基地内歩廊補修工事	有
5-40-1			一光工業株式会社	長崎県佐世保市中里町1834番地4	1,100,000	設備操作用ステージ手摺補修工事(製作、運搬、取付)	有
5-41		三菱造船株式会社		東京都港区芝5丁目33番11号	1,250,700	上五島一号廃食配管補修検討業務	有
5-42		株式会社福商		神奈川県横浜市中区太田町2丁目28番地	1,960,200	ドローン赤外線カメラによる夜間撮影業務	有
5-43		株式会社九電工 有川営業所		長崎県南松浦郡新上五島町有川郷2780番地	2,722,500	変圧器等仮設・運搬工事	有
5-43-1			株式会社アクティオ 佐世保営業所	長崎県南佐世保市大塔町1003番地1	1,320,000	ドライフィルター手配	有
5-44		株式会社九電工		長崎県南松浦郡新上五島町有川郷2780番地	1,980,000	リースコンプレッサー入替工事	有
5-45		株式会社エクセノヤマミズ		東京都千代田区神田紺屋町17番地	1,659,900	貯蔵船原油洗浄機不具合調査	有
5-46		上五島総合サービス株式会社		長崎県南松浦郡新上五島町統浜ノ浦郷818番地411	2,454,100	貯蔵船漏油検知器の補修に係る施工管理	有
5-46-1			エンドレスハウザージャパン株式会社 オペレーションセンター	東京都府中市日新町5丁目70番地3	1,427,800	貯蔵船漏油検知器の補修	有
5-47		上五島総合サービス株式会社		長崎県南松浦郡新上五島町統浜ノ浦郷818番地411	2,233,000	排水処理設備加圧水配管の補修	有
5-47-1			巴ライジング株式会社	岡山県倉敷市東塚6丁目11番14号	1,650,000	新設配管製作・取替	有
5-48		上五島総合サービス株式会社		長崎県南松浦郡新上五島町統浜ノ浦郷818番地411	1,401,400	原油温度計補修工事	有
5-49		上五島総合サービス株式会社		長崎県南松浦郡新上五島町統浜ノ浦郷818番地411	1,065,900	空気圧縮機A号機調査工事	有
5-50		上五島総合サービス株式会社		長崎県南松浦郡新上五島町統浜ノ浦郷818番地411	1,413,500	発電機制御用電磁弁等補修工事	有
5-51		上五島総合サービス株式会社		長崎県南松浦郡新上五島町統浜ノ浦郷818番地411	1,048,300	上五島4号上甲板歩廊踏板交換補修	有
5-52		上五島総合サービス株式会社		長崎県南松浦郡新上五島町統浜ノ浦郷818番地411	1,688,500	発電機棟無停電電源装置不具合補修工事	有
5-52-1			長崎ジーエス株式会社	長崎県長崎市旭町11番1号	1,155,000	発電機棟無停電電源装置不具合補修工事のうち、装置内部品交換、性能試験	有
5-53		上五島総合サービス株式会社		長崎県南松浦郡新上五島町統浜ノ浦郷818番地411	1,870,000	上五島2号ランプポスト灯具架台補修工事	有
5-53-1			有限会社増田鉄骨製作所	長崎県南松浦郡新上五島町荒川郷467番地1	1,014,200	上五島2号ランプポスト灯具架台製作および補修工事	有
5-54		株式会社日本海洋科学		神奈川県川崎市幸区堀川町580番地	1,239,700	原油タンカー入出港作業における水先案内人の嚮導技能維持のためのシミュレーター訓練	有
5-55		株式会社九電工 有川営業所		長崎県南松浦郡新上五島町有川郷2780番地	2,534,400	発電機棟操作室空調機補修工事	有
5-56		株式会社九電工 有川営業所		長崎県南松浦郡新上五島町有川郷2780番地	2,326,500	建屋空調機補修工事	有
5-57		株式会社九電工 有川営業所		長崎県南松浦郡新上五島町有川郷2780番地	2,090,000	講堂用空調機補修工事	有
5-58		上五島総合サービス株式会社		長崎県南松浦郡新上五島町統浜ノ浦郷818番地411	2,612,500	上五島一号、四号荷油ポンプ室扉ヒンジ補修工事の施工管理	有
5-58-1			巴ライジング株式会社	岡山県倉敷市東塚6丁目11番地14号	2,090,000	扉ヒンジ製作・取替工事施工	有
5-59		上五島総合サービス株式会社		長崎県南松浦郡新上五島町統浜ノ浦郷818番地411	1,767,700	燃料油ポンプミニマム流量調節計補修工事	有
5-60		ダイキンMRエンジニアリング株式会社		大阪府大阪市淀川区西中島5丁目5番15号	2,739,000	貯蔵船空調機の補修	有
5-61		上五島総合サービス株式会社		長崎県南松浦郡新上五島町統浜ノ浦郷818番地411	2,302,300	ローディングアーム固定ウエイト補修工事の施工管理	有
5-61-1			株式会社カシワバラ・コーポレーション	山口県岩国市山手町1丁目5番16号	1,210,000	ローディングアーム固定ウエイト補修工事の足場仮設・解体/補修塗装施工	有
5-62		上五島総合サービス株式会社		長崎県南松浦郡新上五島町統浜ノ浦郷818番地411	2,015,200	シーバースエレベーターラダー各階ストッパー補修工事	有

階層No	再委託先	再々委託先	左記以降の委託先	住 所	支出実績額(税込)	業務の範囲	精算の有無
5-63		株式会社アルファ建設		長崎県南松浦郡新上五島町青方郷352番地6	2,706,000	排水処理計器室棟建具補修工事	有
5-63-1			北島産業株式会社	長崎県五島市吉久木町317番地1	1,864,500	排水処理計器室棟鋼製扉交換	有
5-64		株式会社キッカワ		岡山県倉敷市粒江20番地の50	1,938,200	ローディングアームロックピンストッパー等補修工事	有
5-65		上五島総合サービス株式会社		長崎県南松浦郡新上五島町統浜ノ浦郷818番地411	2,640,000	貯蔵船腐食不具合塗装補修工事	有
5-65-1			有限会社太田塗装	長崎県南松浦郡新上五島町青方郷1622番地2	1,980,000	塗装補修工事	有
5-66		株式会社アルファ建設		長崎県南松浦郡新上五島町青方郷352番地6	1,386,000	排水処理計器室アルミガラリ補修工事	有
5-67		三鈴マシナリー株式会社		兵庫県神戸市中央区栄町通5丁目2番22号	2,035,000	上五島五号空油圧装置空油圧ユニット補修工事	有
5-68		株式会社キッカワ		岡山県倉敷市粒江20番地の50	2,362,800	ローディングアーム油圧ユニット補修工事	有
5-68-1			ユニコム株式会社	香川県仲多度郡多度津町堀江3丁目7番15号	1,065,000	油圧機器製作・手配、現地交換工事	有
5-69		上五島総合サービス株式会社		長崎県南松浦郡新上五島町統浜ノ浦郷818番地411	2,057,000	貯蔵船歩廊補修工事	有
5-70		上五島総合サービス株式会社		長崎県南松浦郡新上五島町統浜ノ浦郷818番地411	1,883,200	機械補修工事	有
5-71		TBグローバルテクノロジーズ株式会社		東京都中央区京橋2丁目2番1号	1,564,200	シーバースローディングアームA号機旋回用リミットスイッチ補修工事	有
5-72		TBグローバルテクノロジーズ株式会社		東京都中央区京橋2丁目2番1号	1,522,400	シーバースローディングアーム不具合補修工事	有
5-73		株式会社キッカワ		岡山県倉敷市粒江20番地の50	1,588,400	ローディングアームA旋回シンダー補修工事	有
5-74		巴ライジング株式会社		岡山県倉敷市東塚6丁目11番14号	1,188,000	シーバースE歩廊補修工事	有
5-75		巴ライジング株式会社		岡山県倉敷市東塚6丁目11番14号	1,386,000	不燃性供給設備中和槽手摺補修工事	有
5-76		上五島総合サービス株式会社		長崎県南松浦郡新上五島町統浜ノ浦郷818番地411	2,190,100	貯蔵船センタータンク歩廊踏板補修工事	有
5-77		上五島総合サービス株式会社		長崎県南松浦郡新上五島町統浜ノ浦郷818番地411	1,166,000	重油タンクおよびPR-5雑用空気配管塗装補修工事の現場管理	有
5-78		上五島総合サービス株式会社		長崎県南松浦郡新上五島町統浜ノ浦郷818番地411	2,698,300	電動アクチュエーター更新に伴う調査	有
5-79		上五島総合サービス株式会社		長崎県南松浦郡新上五島町統浜ノ浦郷818番地411	1,890,900	貯蔵船散水設備の交換補修	有
5-80		上五島総合サービス株式会社		長崎県南松浦郡新上五島町統浜ノ浦郷818番地411	2,581,700	貯蔵船泡消火栓の交換補修	有
5-81		上五島総合サービス株式会社		長崎県南松浦郡新上五島町統浜ノ浦郷818番地411	2,426,600	上五島四号および五号の海水配管安全弁補修	有
5-82		株式会社坂本組		長崎県南松浦郡新上五島町青方郷1531番地1	2,167,000	折島浮棧橋前階段の補修工事	有
5-83		巴ライジング株式会社		岡山県倉敷市東塚6丁目11番14号	1,760,000	配管橋散水ノズル補修工事	有
5-84		日本ギア工業株式会社		東京都港区西新橋1丁目7番14号	2,673,000	電動アクチュエータ解放点検によるオイルシール交換 塗膜損傷部の補修塗装	有
5-85		上五島総合サービス株式会社		長崎県南松浦郡新上五島町統浜ノ浦郷818番地411	1,369,500	管理棟内感知器移設工事	有
5-86		上五島総合サービス株式会社		長崎県南松浦郡新上五島町統浜ノ浦郷818番地411	1,387,100	甲種普通化学消防車不具合補修工事	有
5-87		上五島総合サービス株式会社		長崎県南松浦郡新上五島町統浜ノ浦郷818番地411	2,486,000	上五島五号消火栓元弁補修工事	有
5-87-1			有限会社国信配管	長崎県佐世保市世知原町槍巻23番地9	1,485,000	消火元弁取替	有
5-88		未来テクノ株式会社		福井県坂井市春江町沖布目第38号3番地	1,100,000	新西海丸 充気式B型オイルファンズ不具合補修工事	有
5-89		上五島総合サービス株式会社		長崎県南松浦郡新上五島町統浜ノ浦郷818番地411	1,581,800	2SV 圧力発信器補修工事	有
5-90		上五島流通サービス株式会社		長崎県南松浦郡新上五島町相河郷1044番地6	1,156,100	基地内の害獣・ネズミ・ゴキブリ駆除業務	有
5-91		株式会社九電工 有川営業所		長崎県南松浦郡新上五島町有川郷2780番地	1,375,000	空調機補修	有
5-92		株式会社九電工 有川営業所		長崎県南松浦郡新上五島町有川郷2780番地	1,617,000	空調機補修	有
5-93		株式会社アルファ建設		長崎県南松浦郡新上五島町青方郷352番地6	2,365,000	管理棟蓄電池室出入口扉補修工事	有
5-93-1			北島産業株式会社	長崎県五島市吉久木町317番地1	1,650,000	管理棟蓄電池室出入口扉取替	有

階層No	再委託先	再々委託先	左記以降の委託先	住 所	支出実績額(税込)	業務の範囲	精算の有無
5-94			上五島流通サービス株式会社	長崎県南松浦郡新上五島町相河郷1044番地6	2,530,000	相河住宅(A-102.201.202)入居前整備	有
5-95			株式会社佐伯設計 五島店	長崎県南松浦郡新上五島町青方郷1706番地4	1,672,000	相河住宅および厚生棟調査工事	有
5-96			株式会社九電工 有川営業所	長崎県南松浦郡新上五島町有川郷2780番地	1,188,000	相河住宅屋外照明補修工事	有
5-97			株式会社九電工 有川営業所	長崎県南松浦郡新上五島町有川郷2780番地	1,760,000	管理棟トイレ給排水ファン補修工事	有
5-98			株式会社九電工 有川営業所	長崎県南松浦郡新上五島町有川郷2780番地	1,815,000	管理棟2F事務所配線補修工事	有
5-99			上五島総合サービス株式会社	長崎県南松浦郡新上五島町統浜ノ浦郷818番地411	12,100,000	ポスト型ジブクレーンの法定検査(月例・年次・性能)	有
5-99-1			西海エンジニアリング・サービス株式会社	長崎県南松浦郡新上五島町相河郷192番地	9,273,000	クレーン点検	有
5-100			上五島総合サービス株式会社	長崎県南松浦郡新上五島町統浜ノ浦郷818番地411	14,630,000	オイルフェンス本体及びブレードの損耗状況点検、沈下促進部の点検整備、エアール給排水部の点検、エアール給排水ホース及び中継フロート点検等の施工計画、施工管理、品質管理等	有
5-100-1			鈴英株式会社	東京都中央区日本橋3丁目8番2号	8,998,000	オイルフェンス各部(本体・沈下促進部・給排水部・アンカーロープ等)の外観点検・清掃ならびに作動テスト等のメンテナンス業務の現場管理業務	有
5-100-1-1			株式会社廣瀬産業海事工業所	福岡県北九州市門司区浜町2番8号	6,138,000	オイルフェンス各部(本体・沈下促進部・給排水部・アンカーロープ等)の外観点検・清掃ならびに作動テスト等のメンテナンス業務	有
5-101			上五島総合サービス株式会社	長崎県南松浦郡新上五島町統浜ノ浦郷818番地411	38,500,000	消防法・国交省通達等で定める港湾施設等の点検、測量等の施工管理	有
5-101-1			ネットワーク・オーシャン有限公司	長崎県西彼杵郡時津町西時津郷459番地45	20,900,000	係船ドルフィン海上アンカー杭他潜水点検	有
5-101-2			西海エンジニアリング・サービス株式会社	長崎県南松浦郡新上五島町相河郷192番地	2,074,600	電気防食の電位測定・ドルフィン他外観点検	有
5-101-3			株式会社実光測量設計	長崎県佐世保市小佐々町臼ノ浦571番地24	6,050,000	測量工事	有
5-101-4			株式会社佐伯設計	長崎県南松浦郡新上五島町青方郷1706番地4	3,960,000	建屋点検	有
5-102			上五島流通サービス株式会社	長崎県南松浦郡新上五島町相河郷1044番地6	53,900,000	基地構内及び青方・相河住宅緑地の樹木及び芝生の維持管理と共に、基地構内空地部の除草及び樹木の伐採及びこれに係る一切の関連業務	有
5-103			上五島総合サービス株式会社	長崎県南松浦郡新上五島町統浜ノ浦郷818番地411	48,400,000	貯蔵船甲板上設置消火用泡モニターノズルの取外し工場等における開放整備・補修塗装等の施工計画、施工管理、品質管理、安全管理、環境管理、電源・制御ケーブルの解線・結線、リミット位置調整等	有
5-103-1			西海エンジニアリング・サービス株式会社	長崎県南松浦郡新上五島町相河郷192番地	19,206,000	貯蔵船甲板上設置消火用泡モニターノズルについて取外し工場等における開放整備・補修塗装等のメンテナンス業務	有
5-104			株式会社ニシエフ 下関	山口県下関市豊北町大字栗野4238番地	397,694,000	交通船(総トン数20トン未満のFRP船)2隻の建造	有
5-104-1			長崎船舶装備株式会社 東九州事業部 下関営業所	山口県下関市彦島塩浜町1丁目12番27号	20,690,000	内装工事	有
5-104-2			エヌ・ティ・ティコミュニケーションズ株式会社	東京都千代田区大手町2丁目3番1号	2,045,800	船舶衛星電話設置工事	有
5-104-3			有限会社石橋海事	神奈川県藤沢市本町2丁目8番3号	1,318,000	廻航	有
5-104-4			古野電気株式会社 佐世保営業所	兵庫県西宮市芦原町9番52号	12,980,000	航海計器積装工事	有
5-104-5			株式会社大東船舶電業舎	山口県下関市彦島江の浦町2丁目1番38号	27,789,300	電気積装工事	有
5-104-6			有限会社松田鉄工所	山口県萩市大字山田4815番地2	7,249,367	鉄工積装工事	有
5-104-7			グッドライフいちたけ	山口県下関市豊北町大字田耕4077番地1	5,495,600	空調設備設置工事	有
5-104-8			下関ヤンマー販売株式会社 萩支店	山口県萩市中小畑5065番地	2,816,000	機関・操舵機 据付配管	有
5-105			鹿児島ドック鉄工株式会社	鹿児島県鹿児島市七ツ島1丁目2番地2	240,190,500	交通兼作業船(総トン数19トンの鋼船)1隻の建造	有
5-105-1			一興丸	熊本県八代市横手新町13番地6号1	4,785,000	基本設計・積装設計	有
5-105-2			常石エンジニアリング株式会社	広島県福山市沼隈町大字常石1083番地	3,190,000	積装設計(機関・甲板・電気)	有
5-106			日揮株式会社 本社	神奈川県横浜市西区みなとみらい2丁目3番1号	95,150,000	既設泡原液ポンプの撤去/工場移送、・ポンプの駆動装置更新(エンジンから電動機)、更新ポンプの据付、電源供給設備の新規設置及び防災制御システム自動消火シーケンスの変更等	有
5-106-1			日揮商事株式会社 本社	神奈川県横浜市西区みなとみらい2丁目3番1号	14,331,900	泡原液ポンプA号機開放点検、ベースプレート製作、電動機調達及び泡原液ポンプとの組み合わせ	有
5-106-1-1			株式会社小坂研究所 本社	東京都千代田区外神田6丁目13番10号プロステック秋葉原3F	12,516,240	泡原液ポンプA号機開放点検、ベースプレート製作、電動機調達及び泡原液ポンプとの組み合わせ ポンプ工場試験、現地ポンプ試運転立会	有
5-106-2			バラライジング株式会社 本社	岡山県倉敷市東塚6丁目11番14号	9,240,000	泡原液ポンプA号機、駆動エンジンおよび機側盤撤去、計装空気配管、燃料油配管撤去 泡原液ポンプA号機現地据付、塗装	有
5-106-2-1			一光工業株式会社 本社	長崎県佐世保市中里町1834番地4	5,500,000	泡原液ポンプA号機、駆動エンジンおよび機側盤撤去、計装空気配管、燃料油配管撤去、 泡原液ポンプA号機現地据付	有
5-106-3			株式会社九電工 有川営業所	長崎県南松浦郡新上五島町有川郷2780番地	21,896,160	電源装置および機側操作開閉器製作・設置、泡原液ステーションケーブル敷設	有

階層No	再委託先	再々委託先	左記以降の委託先	住 所	支出実績額(税込)	業務の範囲	精算の有無
5-106-3-1			富士電機株式会社 長崎営業所	東京都品川区大崎1丁目11番2号	2,992,110	MCCユニット設計、出荷前試験、工場検査	有
5-106-4			アズビル株式会社 西九州営業所	佐賀県鳥栖市元町1376番地1号	9,350,000	防災制御システム改修	有
5-107		上五島総合サービス株式会社		長崎県南松浦郡新上五島町統浜ノ浦郷818番地411	58,080,000	上五島三号の泡消火油圧弁シリンダーチューブの交換補修のための資機材準備、・現地調査、施工計画、仮設工事、・報告書作成等	有
5-107-1			西海エンジニアリング・サービス株式会社	長崎県南松浦郡新上五島町相河郷192番地	6,925,600	上五島三号の泡消火油圧弁シリンダーチューブの交換補修	有
5-108		上五島総合サービス株式会社		長崎県南松浦郡新上五島町統浜ノ浦郷818番地411	1,496,000	貯蔵船上五島三号右舷高圧配電盤の高圧電磁接触器ユニット交換補修の計画・施工全般	有
5-109		上五島総合サービス株式会社		長崎県南松浦郡新上五島町統浜ノ浦郷818番地411	84,856,200	計装設備の法規制に基づく点検整備	有
5-109-1			有限会社T&Aケミカル社	長崎県南松浦郡新上五島町青方郷2285番地2	1,454,200	監視制御設備点検整備(流出油検知器点検)	有
5-109-2			有限会社T&Aケミカル社	長崎県南松浦郡新上五島町青方郷2285番地2	1,280,400	充水検知器点検整備	有
5-109-3			ネットワーク・オーシャン有限公司	長崎県西彼杵郡時津町西時津郷459番地45	2,365,000	監視制御設備点検整備(海象計点検)	有
5-109-4			株式会社ゼニライトブイ 九州支社	福岡県福岡市東区水谷2丁目3番地9	1,298,000	航行安全援助設備点検整備	有
5-109-5			株式会社アクセス21	山口県下関市綾羅木944番地1	7,150,000	監視制御設備点検整備(気象海象計測装置点検)	有
5-109-6			東京計装株式会社 北九州営業所	福岡県北九州市小倉北区浅野2丁目14番地1	7,480,000	貯蔵船・陸上タンク液面計および温度計点検	有
5-109-7			OKIクロステック株式会社 九州支社	福岡県福岡市南区向野2丁目9番地26	5,141,400	海域監視レーダー装置点検施工管理	有
5-109-7-1			東京計器株式会社	東京都大田区南蒲田2丁目16番地46	3,630,000	海域監視レーダー装置点検施工	有
5-109-8			理研計器株式会社 福岡営業所	福岡県福岡市東区舞松原1丁目10番地13	1,751,200	原油ガス処理設備計装機器点検整備(可燃性ガス検知器補修)	有
5-110		上五島総合サービス株式会社		長崎県南松浦郡新上五島町統浜ノ浦郷818番地411	73,700,000	浮防油堤本体(堤体)及び各艀装品について空中部、水中部の外観目視点検、防食電位計測、浮流物回収等の施工計画、施工管理(工程・原価管理)、品質管理、安全管理、環境管理業務	有
5-110-1			西海エンジニアリング・サービス株式会社	長崎県南松浦郡新上五島町相河郷192番地	11,755,700	浮防油堤外観点検・浮防油堤内部外観点検・各種チェーン摩耗計測(空中部)、ハンガーレール摩耗計測、堤体水中部防食電位計測、バラストタンク防食電位計測、中間ヒンジ部摩耗計測・支持枠用ローラー摩耗計測(空中部)、浮流物の回収、浮防油堤外観点検上部作業・水中支持枠等点検上部作業・浮防油堤壁面外観点検上部作業・各種チェーン摩耗計測上部作業・中間ヒンジ部の摩耗計測	有
5-110-2			國富株式会社 長崎営業所	長崎県長崎市旭町2番10号	34,501,500	浮防油堤外観・水中支持枠等点検(水中部)、リップシール外観点検、浮防油堤壁面外観点検、各種チェーン摩耗計測(水中部)、中間ヒンジ部の摩耗計測(水中部)、支持枠用ローラー摩耗計測(水中部)、アノード補修(水中部)	有
5-110-3			上五島町漁業協同組合	長崎県南松浦郡新上五島町青方郷2273番地	3,520,000	二次防油堤外(艀材の外部凹部)、海上アンカー連結部の凹部、海水ポンプ室付近、折島船溜り付近、波除堤周りの浮流物回収および乙女が浜・柏島護岸の清掃作業	有
5-111		三菱造船株式会社		東京都港区芝5丁目33番11号	383,900,000	浮防油堤補修工事に係る施工計画の立案及び管理、作業要領等作成、日程調整、作業管理、報告書作成等	有
5-111-1			株式会社中尾総業	長崎県 長崎市新戸町2丁目6番23号	1,009,514	溶接・塗装	有
5-111-2			西海エンジニアリング・サービス株式会社	長崎県南松浦郡新上五島町相河郷192番地	11,734,800	交通船・潜水士船の計画、管理、手配一式	有
5-111-3			有限会社サンライズ工業	長崎県長崎市小江原2丁目25番10号	10,292,436	資機材の準備、整備、運搬、玉掛け、鉄ギ補修作業等	有
5-111-4			有限会社道津運送 本社	長崎県南松浦郡新上五島町相河郷192番地65	1,471,800	クレーン作業、フォークリフト作業	有
5-111-5			光和興業株式会社	長崎県長崎市出島町1番14号	40,449,503	揚重・備船作業・交通費他	有
5-111-5-1			株式会社坂本組	長崎県南松浦郡新上五島町青方郷1531番地1	13,752,200	揚重・備船作業	有
5-111-6			國富株式会社 長崎営業所	長崎県長崎市旭町2番10号	12,892,000	潜水作業・潜水補助作業	有
5-112		上五島総合サービス株式会社		長崎県南松浦郡新上五島町統浜ノ浦郷818番地411	527,156,791	警備業務、安全・防災業務、環境保全業務、操業補助業務、防火設備に関する設備管理業務、物資運搬業務、通船運航業務、防災船管理業務、船舶検査業務、受託者所有船管理業務、原油タンカー入港支援業務	有
5-112-1			株式会社井筒造船所	長崎県長崎市戸町4丁目11番11号	10,051,800	作業船兼客船(さつき) 第一種中間検査受験工事(全般)	有
5-112-1-1			長崎マリンディーゼル株式会社 本社	長崎県長崎市旭町2番14号	2,090,000	作業船兼客船(さつき)第一種中間検査受験工事(主機、補機関他)点検開放整備、等/復旧工事)	有
5-112-2			前畑造船株式会社	長崎県佐世保市干尺町6番地の3	11,605,330	作業船兼客船(つばき) 第一種中間検査受験工事	有
5-112-2-1			有限会社共成産業	長崎県佐世保市高花町763番地2	1,092,000	作業船兼客船(つばき) 第一種中間検査受験工事(船体、艀装等/復旧工事)	有
5-112-3			前畑造船株式会社	長崎県佐世保市干尺町6番地の3	9,767,010	作業船兼客船(のみめ) 第一種中間検査受験工事(全般)	有
5-113		一般財団法人日本気象協会 九州支社		福岡県福岡市早良区西新1丁目10番27号	16,830,000	気象・海象予測情報の提供業務	有
5-114		上五島流通サービス株式会社		長崎県南松浦郡新上五島町相河郷1044番地6	10,995,600	基地の管理棟及びその他建屋の清掃を行うものであり、これに係る一切の関連業務を実施する。	有
5-115		上五島流通サービス株式会社		長崎県南松浦郡新上五島町相河郷1044番地6	44,946,000	基地管理棟食堂の運営管理業務及び相河住宅の管理人業務及び厚生棟食堂の運営管理業務	有

階層No	再委託先	再々委託先	左記以降の委託先	住 所	支出実績額(税込)	業務の範囲	精算の有無	
5-116		上五島町漁業協同組合		長崎県南松浦郡新上五島町青方郷2273	6,864,686	新上五島町石油備蓄会館内「エネルギー発見館カピィ・プラザ」の展示運営	有	
5-117		上五島総合サービス株式会社		長崎県南松浦郡新上五島町統浜ノ浦郷818番地411	31,130,000	原油払出に係る荷役作業業務および海洋生物除去	有	
5-117-1			上五島町漁業協同組合	長崎県南松浦郡新上五島町青方郷2273番地	13,935,020	上五島三号における海洋生物除去(工区1及び工事管理)	有	
5-117-1-1			國富株式会社 長崎営業所	長崎県長崎市旭町2番10号	2,303,607	上五島三号における海洋生物除去(工区2)	有	
5-117-1-2			ネットワーク・オーシャン有限公司	長崎県西彼杵郡時津町西時津郷459番地45	2,303,607	上五島三号における海洋生物除去(工区3)	有	
5-117-2			西海エンジニアリング・サービス株式会社	長崎県南松浦郡新上五島町相河郷192番地	3,212,100	原油払出に関わる荷役設備操作及び準備・復旧作業	有	
5-117-3			有限会社太田塗装	長崎県南松浦郡新上五島町青方郷1622番地2	1,419,000	海洋生物除去における陸上作業	有	
5-118			株式会社日本海洋科学	神奈川県川崎市幸区堀川町580番地	6,332,700	原油売買に伴う原油タンカーの基地シーバースへの着棧前の事前準備、原油タンカーの着離棧、荷役作業、残務整理等の関連業務	有	
5-119			株式会社アルファ建設	長崎県南松浦郡新上五島町青方郷352番地6	4,290,000	管理棟パッケージハウスの出入口扉の交換	有	
5-119-1			北島産業株式会社	長崎県五島市吉久木町317番地1	2,887,500	管理棟パッケージハウスの出入口扉の製作及び交換	有	
5-120			株式会社アンパ機電 上五島営業所	長崎県南松浦郡新上五島町七目郷957番地29	3,698,200	ドルフィン上クレーンの電力ケーブルおよび電線管の交換補修	有	
5-121			株式会社佐伯設計	兵庫県神戸市須磨区大田町2丁目2番8号	5,423,000	青方住宅(A棟・B棟・C棟)の躯体、設備などの改修実施設計	有	
5-122			三菱造船株式会社	東京都港区芝5丁目33番11号	75,900,000	ドルフィン上クレーン整備工事に係る施工計画の立案及び管理、作業要領等作成、日程調整、作業管理、報告書作成等	有	
5-122-1				西海エンジニアリング・サービス株式会社	長崎県南松浦郡新上五島町相河郷192番地	2,426,600	塗装・ジブクレーン運転、作動点検(年次点検)、性能検査助勢、ジブクレーン運転	有
5-122-2				MHIファシリティサービス株式会社 西日本営業所	東京都港区芝5丁目34番6号	36,179,000	L-4ジブクレーン 2連シブ(2組)取外、整備、新規品取付等作業取纏	有
5-122-2-1				有限会社浦上機工	長崎県長崎市神の島町1丁目367番14号	3,517,140	L-4ジブクレーン 2連シブ(2組)取外、取付工事	有
5-122-2-2				長崎運送株式会社	長崎県長崎市西泊町22番38号	5,225,000	L-4ジブクレーン 2連シブ(2組)取替工事に伴う工事資機材上下架及びジブ及び、フックブロック固定ワイヤ設置作業	有
5-122-3				上五島総合サービス株式会社	長崎県南松浦郡新上五島町統浜ノ浦郷818番地411	8,767,000	L-4ドルフィン上クレーン整備工事における足場工事における業務計画、工事管理及び報告書作成等	有
5-122-3-1				株式会社カシワバラ・コーポレーション	山口県岩国市山手町1丁目5番16号	7,810,000	L-4ドルフィン上クレーン整備工事における足場仮設・解体工事の施工業務	有
5-122-3-1-1				有限会社小野塗装	大分県大分市徳島3丁目1番21号	2,684,000	足場仮設・解体工事	有
5-122-4				光和興業株式会社	長崎県長崎市出島町1番14号	1,383,776	揚重・備船作業・交通費他	有
5-123				有限会社増田鉄骨製作所	長崎県南松浦郡新上五島町荒川郷467番地1	8,580,000	浮棧橋の防舷材取替及び補修	有
5-124				株式会社九電工 有川営業所	長崎県南松浦郡新上五島町有川郷2780番地	3,850,000	管理棟講堂放送装置兼音響装置の更新	有
6	秋田石油備蓄株式会社			東京都千代田区内幸町二丁目2番3号	4,295,576,449	石油備蓄基地の運転、管理、整備、修繕及び保全業務	有	
6-1				株式会社眞宮技術	秋田県秋田市山王五丁目11番9号	1,430,000	灯浮標本体外観点検、灯具機能点検、係留具外観点検、浮標体付属品点検整備、部品取替	有
6-2				ユナイテッド計画株式会社	秋田県秋田市寺内蛭根三丁目24番3号	1,929,180	基地において発生する産業廃棄物の収集・運搬、中間処理並びに最終処分	有
6-3				ユナイテッド計画株式会社	秋田県秋田市寺内蛭根三丁目24番3号	1,390,510	基地において発生する産業廃棄物の収集・運搬、中間処理並びに最終処分	有
6-4				株式会社眞宮技術	秋田県秋田市山王五丁目11番9号	2,090,000	灯浮標設置作業(9基) 1)灯浮標運搬、2)係留具取付、3)設置位置測量、4)仮ブイ投入・回収、5)灯浮標投入	有
6-5				株式会社眞宮技術	秋田県秋田市山王五丁目11番9号	2,002,000	灯浮標撤去作業(9基) 1)灯浮標回収、2)係留具取外し、3)灯浮標運搬、4)電池取外し点検・保管	有
6-6				システム機工株式会社	東京都港区芝浦三丁目8番10号	76,450,000	洗浄工事および付随する工事の資機材調達及び工程、安全管理	有
6-6-1				株式会社弘和	神奈川県川崎市幸区古川町37番地	4,739,157	仮設設備設置撤去及び24時間COW洗浄、内部仕上げ清掃の労務 第一班	有
6-6-2				株式会社京和	福島県南相馬市原町区本町1丁目101番地	2,385,444	仮設設備設置撤去及び24時間COW洗浄、内部仕上げ清掃の労務 第二班	有
6-6-3				泉谷工業株式会社	秋田県秋田市土崎港相染町字中谷地82番地19	826,916	仮設設備設置撤去及び24時間COW洗浄、内部仕上げ清掃の労務 第三班	有
6-6-4				有限会社浦中工業	山口県周南市花陽2丁目161-8	2,064,160	仮設設備設置撤去及び24時間COW洗浄、内部仕上げ清掃の労務 第四班	有
6-7				久保田化工機株式会社	神奈川県横浜市鶴見区鶴見中央4丁目16番3号	280,797,000	TK-21付属品点検整備等工事の全体工程管理	有
6-7-1				株式会社双葉製作所	東京都台東区上野6丁目16番17号	33,968,000	付属品補修	有

階層No	再委託先	再々委託先	左記以降の委託先	住 所	支出実績額(税込)	業務の範囲	精算の有無
6-7-2			株式会社日明舎	岡山県倉敷市中畷8丁目1番17号	15,169,000	仮設電気工事、液面計温度計点検整備	有
6-7-3			システム機工株式会社	東京都港区芝浦3丁目8番10号	40,370,000	水張水抜き、攪拌機整備	有
6-7-4			株式会社ジェイイー	神奈川県川崎市川崎区大島1丁目4番地14号	37,950,000	開放点検、付属品非破壊検査	有
6-7-5			日本ギア工業株式会社	東京都港区西新橋1丁目7番14号	20,900,000	タンク元弁整備(電動弁)	有
6-7-6			有限会社秋田止水	秋田県秋田市檜山城南新町6番7号	6,930,000	雨水浸入防止装置補修	有
6-7-7			八光工業株式会社	鹿児島県鹿児島市喜入中名町1000番地20	2,860,000	底板補修	有
6-7-8			有限会社サイトテクノ	新潟県新潟市東区木工新町1179番地1	3,190,000	底板補修	有
6-7-9			鈴木弁工業株式会社	神奈川県川崎市川崎区塩浜3丁目12番1号	1,265,000	タンク元弁整備(手動弁)	有
6-7-10			関西保温工業株式会社	大阪府大阪市中央区南船場4丁目6番10号新東和ビル4階	1,331,000	保温工事	有
6-8		建装工業株式会社		東京都港区西新橋三丁目11番1号	83,710,000	TK-21の塗装工事及びそれに付随する工事の全体工程管理	有
6-8-1			株式会社ベイントアイズ	秋田県湯上市天王字上北野129番地5	16,313,000	塗装工事	有
6-8-2			有限会社エッチアンドケイ	神奈川県川崎市麻生区千代ヶ丘2丁目8番3号 YSヘルズD	9,060,000	マンンプラスト工事	有
6-8-3			工研ゴンドラ株式会社	東京都文京区本郷2丁目12番6号	3,300,000	ゴンドラ工事	有
6-8-4			日塗エンジニアリング株式会社	神奈川県川崎市川崎区新川通5番10号	2,827,000	塗膜劣化調査工事	有
6-8-5			ユナイテッド計画株式会社	秋田県秋田市寺内蛭根3丁目24番3号	5,514,520	産業廃棄物収集運搬処理工事	有
6-9		株式会社日明舎 男鹿営業所		秋田県男鹿市船川港船川字芦沢89	58,740,000	令和6年度二次変電所他定期点検整備工事に伴う工事計画書・施工要領書・安全対策要領書等作成・客先との施工説明会、全体工程調整、現場監督業務。	有
6-9-1			株式会社ワコーシステムコントロール	東京都港区西新橋一丁目2番9号日比谷セントラルビル	1,486,100	オゾン酸化設備の定期点検(発生オゾンモニタ点検・環境オゾンモニタ点検等・試験調整)	有
6-9-2			住友精密工業株式会社	兵庫県尼崎市扶桑町1番10号	1,241,900	オゾン酸化設備の定期点検(PSAオゾンナイザ)点検・試験調整)	有
6-9-3			オーテック電子株式会社	東京都千代田区神田鍛冶町三丁目3番地12	2,827,000	侵入警戒設備の定期点検(デモンションセンサ点検・広域監視カメラ点検・出入口設備点検、試験調整)	有
6-10		八洲電機株式会社		東京都港区新橋三丁目1番1号	5,280,000	非常用ディーゼル発電機更新工事(機器基本設計仕様書、材料関係納入仕様書の提出、機器発注)	有
6-11		株式会社日明舎 男鹿営業所		秋田県男鹿市船川港船川字芦沢89	44,000,000	原油タンク(TK-03)平均温度計更新工事に伴う施工計画書・施工要領書・安全対策要領書等作成、客先との施工説明会、全体工程調整、現場監督業務。	有
6-11-1			美和電気工業株式会社 秋田営業所	秋田県秋田市山王沼田町8-24	21,340,000	既設平均温度計調査・機器製作図作成・機器製作・現場試験調整	有
6-12		株式会社日明舎 男鹿営業所		秋田県男鹿市船川港船川字芦沢89	69,300,000	令和6年度動力・制御ケーブルタの更新工事に伴う施工計画書・施工要領書・安全対策要領書等作成、客先との施工説明会、全体工程調整、現場監督業務。既設タ外撤去・新設タ外設置	有
6-12-1			株式会社澤木塗装工業	秋田県男鹿市船川港船川字海岸通り1-10-9	5,280,000	既設ケーブルダクト撤去及び新設ケーブルダクト据付用足場の設置・撤去工事	有
6-13		美和電気工業株式会社		東京都新宿区新宿1丁目8番5号 新宿御苑室町ビル6階	9,724,000	施工管理、工程管理業務、水質計器点検、ブイ点検作業	有
6-13-1			東亜ディーケーケー株式会社	東京都新宿区高田馬場1丁目29番10号	2,052,780	COD計点検整備作業	有
6-13-2			株式会社三和トレーディング	東京都港区新橋3丁目1番9号	2,123,000	COD計点検整備作業	有
6-13-3			三和興業株式会社株式会社	秋田県男鹿市船川港船川字新浜町54番地	1,045,000	波高計表示ブイ 起重機船	有
6-14		通研電気工業株式会社		宮城県仙台市泉区明通三丁目9番	5,356,516	機器の製作、試験検査、現地納入、更新工事、撤去工事、図書作成	有
6-15		JFEプラントエンジニアリング株式会社 東北営業所		宮城県仙台市青葉区一番町1丁目3番1号 TMビル2F	19,800,000	点検作業及びプロジェクト管理・安全管理を行う。	有
6-15-1			東京電設サービス株式会社	東京都台東区東上野6丁目2番1号 MPR東上野	5,060,000	受変電設備点検作業	有
6-15-2			株式会社GSユアフィールドインクス	東京都大田区大森北四丁目8番1号	330,000	直流電源装置点検作業	有
6-15-3			株式会社G・I・M	東京都江東区亀戸2-44-5 TOWAイマズ亀戸ビル7階	6,996,000	受電所コンデンサ設備点検・非常用発電設備点検、部品交換	有
6-15-4			中央プラント建設株式会社	宮城県仙台市泉区市名坂字原田177番地の1	1,012,000	碍子洗浄に伴う足場架け払い	有
6-16		有限会社小野工業所		秋田県男鹿市船川港船川字芦沢140-1	28,600,000	地中タンク雨水ポンプ吐出可とう継手更新工事	有
6-16-1			株式会社澤木塗装工業	秋田県男鹿市船川港船川字海岸通り1-10-9	3,784,000	地中タンク雨水ポンプ吐出可とう継手更新に伴う仮設足場工事	有

階層No	再委託先	再々委託先	左記以降の委託先	住 所	支出実績額(税込)	業務の範囲	精算の有無
6-17		太平電業株式会社 東北支店		宮城県仙台市青葉区中央4丁目10番地3号JMFビル仙台0116階	20,790,000	油(水)中ポンプ冷却水配管更新工事に付随する工事全体の資機材調達及び工程、安全管理	有
6-17-1			佐田建設工業有限公司 秋田製錬事務所	秋田県秋田市土崎港中央3丁目12番9号	2,420,000	仮設足場の組立・解体	有
6-17-2			有限会社リミックス	青森県上北郡おいらせ町浜道178番地5	9,350,000	プレハブ配管加工、配管塗装他の施工管理	有
6-17-2-1			株式会社マグノリアエンジニアリング	青森県上北郡おいらせ町木崎3番地1	6,204,000	プレハブ配管加工、配管塗装	有
6-17-2-1-1			佐田建設工業有限公司 秋田製錬事務所	秋田県秋田市土崎港中央3丁目12番9号	1,265,000	プレハブ配管加工、配管塗装に伴う仮設工事	有
6-18		株式会社アークス 福島本社		福島県いわき市四倉町下仁井田字上古川16番地	72,050,000	現場調査、施工図面作成、既設配管撤去、新設配管取付、溶接部検査工事、撤去配管清掃、泡原液の回収移送	有
6-18-1			株式会社東誠工業所	福島県いわき市葉山1丁目14-4	2,750,000	新設配管取付、溶接	有
6-18-2			有限会社明巨産業	千葉県木更津市高柳1丁目466番地	24,530,000	現場調査、既設配管撤去、新設配管取付、泡原液の回収移送	有
6-18-2-1			株式会社実千代工業	神奈川県横浜市鶴見区大東町8番25	4,816,993	現場調査、既設配管撤去、新設配管取付、泡原液の回収移送	有
6-18-2-2			株式会社TTプランテック姉崎	千葉県市原市姉崎2326番地1	2,322,346	現場調査、既設配管撤去、新設配管取付、泡原液の回収移送	有
6-18-3			株式会社澤木塗装工業	秋田県男鹿市船川港船川字海岸通り1-10-9	1,760,000	新設配管塗装	有
6-18-4			関西保温工業株式会社 大阪本社	大阪府大阪市中央区南船場四丁目6-10	1,120,000	泡原液配管サポート接触部防食施工	有
6-19		株式会社アークス 福島本社		福島県いわき市四倉町下仁井田字上古川16番地	60,390,000	現場調査、施工図面作成、既設配管撤去、新設配管取付、溶接部検査工事、撤去配管清掃、泡原液の回収移送	有
6-19-1			有限会社明巨産業	千葉県木更津市高柳1丁目466番地	12,870,000	現場調査、既設配管撤去、新設配管取付、泡原液の回収移送	有
6-19-1-1			株式会社実千代工業	神奈川県横浜市鶴見区大東町8番25	2,593,765	現場調査、既設配管撤去、新設配管取付、泡原液の回収移送	有
6-19-1-2			株式会社TTプランテック姉崎	千葉県市原市姉崎2326番地1	1,250,494	現場調査、既設配管撤去、新設配管取付、泡原液の回収移送	有
6-19-2			株式会社東誠工業所	福島県いわき市葉山1丁目14-4	2,750,000	新設配管取付、溶接	有
6-19-3			株式会社澤木塗装工業	秋田県男鹿市船川港船川字海岸通り1-10-9	1,600,000	新設配管塗装	有
6-20		杉田産業株式会社		神奈川県横浜市島浜町15-9	77,000,000	乗降設備機器全般の工事及び工事管理全般	有
6-20-1			株式会社沢木組 本社	秋田県男鹿市船川港船川字海岸通り2-6-2	4,103,000	海上クレーン台船・資材運搬船	有
6-20-2			杉田プラント工事有限公司	神奈川県横浜市磯子区栗木-23-4	10,450,000	機器設置・鍛冶工事	有
6-20-3			三建塗装株式会社 大仙支店	秋田県大仙市戸地谷字川前259	5,500,000	塗装工事及び作業足場架設工事	有
6-20-4			伸興電設株式会社	東京都府中市小柳町4-32-2	9,900,000	電気工事	有
6-20-5			東興技研株式会社	千葉県習志野市津田沼4-10-30-19	7,480,000	機械設置工事	有
6-20-6			土井鋼材株式会社 金沢事業所	神奈川県横浜市島浜町2-65	2,750,000	鋼材加工	有
6-21		千代田エクステンションエンジニアリング株式会社		神奈川県横浜市神奈川区守屋町三丁目13番地	34,915,760	基地内無線機更新工事の全体工程管理及び機器調達	有
6-21-1			株式会社日明舎 男鹿営業所	秋田県男鹿市船川港船川字芦沢89	1,991,000	無線アンテナ設置及び配線工事	有
6-22		東電設計株式会社		東京都江東区東雲1-7-12 KDX豊洲グランドスクエア9階	18,700,000	基地全体の排水処理における高COD対策に伴う基本・詳細結成業務にかかわる検討	有
6-22-1			光陽テクノエンジニア株式会社	神奈川県横浜市中区弥生町2丁目15-1	2,189,000	図面作成等助勢	有
6-22-2			株式会社東京エネシス	東京都中央区日本橋茅場町1丁目3-1	2,200,000	工事費算出、工事工程作成助勢	有
6-23		日本ギア工業株式会社 仙台事業所		宮城県仙台市宮城野区中野1丁目3番地の5	10,659,000	電動弁の点検整備、製品更新	有
6-24		秋田造船鉄工株式会社		秋田県男鹿市船川港船川字外ヶ沢125-14	83,270,000	油(水)中ポンプの点検に関する引揚・復旧及び整備・試運転、全体施工・工程管理	有
6-24-1			株式会社日明舎 男鹿営業所	秋田県男鹿市船川港船川字芦沢89	13,037,200	油(水)中ポンプ引揚・復旧に伴う電気計装工事、油(水)中ポンプ整備後の性能試験に伴う電気工事	有
6-25		株式会社ソニック		東京都西多摩郡瑞穂町箱根ヶ崎東松原10-22	6,754,000	気象海象観測装置の点検整備工事及び全体工程管理	有
6-25-1			千尋海洋技術株式会社	東京都品川区北品川1-18-5-203	2,640,000	海象観測装置(海中部)の点検整備工事	有
6-26		システム機工株式会社		東京都港区芝浦三丁目8番10号	69,443,000	COW洗浄および内部清掃、清掃に付随する工事の資機材調達及び安全、工程管理	有

階層No	再委託先	再々委託先	左記以降の委託先	住 所	支出実績額(税込)	業務の範囲	精算の有無
6-26-1			株式会社弘和	神奈川県川崎市幸区古川町37番地	4,056,690	COW洗浄および内部清掃、清掃に付随する工事、仮設資材撤去工事の労務 第一班	有
6-26-2			泉谷工業株式会社	秋田県秋田市土崎港相染町字中谷地82番地19	5,339,749	COW洗浄および内部清掃、清掃に付随する工事、仮設資材撤去工事の労務 第二班	有
6-26-3			株式会社八輝工業	福島県会津若松市城前6番33号	4,691,530	COW洗浄および内部清掃、清掃に付随する工事、仮設資材撤去工事の労務 第三班	有
6-26-4			株式会社日明舎 男鹿営業所	秋田県男鹿市船川港船川字芦沢89	1,193,500	電気機器の点検及びケーブル結線、非常用スピーカー設置	有
6-27		レイズネクスト株式会社		神奈川県横浜市中区桜木町一丁目1番地8	470,448,000	元請会社に求められる現場代理人(兼監理技術者)の配置、全工事範囲に掛る顧客工事工程に基づく工事計画の立案、実施工程の管理、発注管理、施工管理、安全管理	有
6-27-1			美和電気工業株式会社 秋田営業所	東京都新宿区新宿1丁目8番5号新宿御苑室町ビル6階	2,530,000	調節弁整備、総合調整	有
6-27-1-1			東成工業株式会社	宮城県多賀城市宮内1丁目3番38号	2,292,400	調節弁整備、総合調整	有
6-27-2			株式会社エス・ティ・ティ・データCCS ビジネスソリューション事業本部 社会・科学システム事業部 営業部	東京都品川区東品川4丁目12番1号品川シーサイドサウスタワー	1,210,000	漏液防止基板厚経時解析	有
6-27-3			ENEOS男鹿株式会社	秋田県男鹿市船川港船川字芦沢162番1号	4,968,645	清掃工事、滯油回収	有
6-27-4			有限会社シーボーン 神戸本社	兵庫県神戸市中央区波止場町3番1号	9,570,000	攪拌設備整備	有
6-27-5			関西保温工業株式会社 秋田出張所	大阪府大阪市中央区南船場四丁目6番10号	2,310,000	保温工事他	有
6-27-6			株式会社日明舎 男鹿営業所	秋田県男鹿市船川港船川字芦沢89	43,517,760	仮設電気工事他	有
6-27-7			株式会社北進 本社	秋田県秋田市土崎港相染町字沼端77番地の45	1,810,600	クレーン工事	有
6-27-8			株式会社澤木塗装工業	秋田県男鹿市船川港船川字海岸通り一丁目10番地9	13,085,600	塗装工事、足場仮設、撤去工事、ゴンドラ助成作業	有
6-27-9			有限会社小野工業所	秋田県男鹿市船川港船川字芦沢140の1番	22,400,400	付属品点検整備補修他	有
6-27-10			株式会社双葉製作所 工事部	東京都台東区上野6丁目16番17号	58,281,300	付属品点検整備補修他	有
6-27-11			秋田造船鉄工株式会社	秋田県男鹿市船川港船川字外ヶ沢125番地14	17,160,000	付属品点検整備補修他	有
6-27-12			ジオテックコンサルタンツ株式会社 調査・技術部	秋田県秋田市新屋島木町1番74号	3,190,000	地下水集水槽水質分析	有
6-27-13			株式会社眞宮技術	秋田県秋田市山王五丁目11番9号	1,980,000	真円度測定	有
6-27-14			北日本非破壊検査株式会社 営業部	新潟県新潟市東区南紫竹1丁目2番14号	43,968,100	非破壊検査工事	有
6-27-14-1			日本製鋼所M&E株式会社 営業本部 エンジニアリングサービス営業部 検査・調査Gr	北海道室蘭市茶津町4番地	4,559,500	法定検査工事助成	有
6-27-14-2			株式会社土木管理総合試験所 神奈川支店	長野県長野市篠ノ井御野川877番地1	2,277,000	間隙測定	有
6-27-15			ユナイテッド計画株式会社 本社第一営業グループ	秋田県秋田市寺内蛭根3丁目24番3号	1,723,920	産業廃棄物収集運搬処分	有
6-27-16			株式会社ウィズソル 仙台営業所	広島県広島市西区南観音6丁目2番13号	14,234,000	補修後検査工事	有
6-27-17			中谷エネテック株式会社 東日本工務部仙台事務所	大阪府大阪市港区海岸通1丁目5番22号	22,799,700	付属品点検整備補修他	有
6-27-18			株式会社兼工業所	福島県いわき市勿来町白米酒井原2-12	18,205,000	付属品点検整備補修他	有
6-28			株式会社澤木塗装工業	秋田県男鹿市船川港船川字海岸通り一丁目10番地9	87,340,000	塗装補修工事1式	有
6-29			美和電気工業株式会社	東京都新宿区新宿1丁目8番5号新宿御苑室町ビル6階	6,765,000	計算機システム定期点検整備工事の施工管理・工程管理業務	有
6-29-1			横河ソリューションサービス株式会社	東京都武蔵野市中町2丁目9番32号	6,456,296	保守体制構築・保守	有
6-30			株式会社株式会社日明舎 男鹿営業所	秋田県男鹿市船川港船川字芦沢89	12,320,000	令和6年度保安器定期点検整備工事に伴う施工計画書・施工要領書・安全対策要領書等作成、客先との施工説明会、全体工程調整、現場監督業務、保安器点検作業	有
6-30-1			株式会社サンコーシャ	東京都品川区大崎2-11-1大崎ウズタワー18階	4,730,000	令和6年度保安器定期点検整備工事に伴う測定機器の調達、保安器点検指導、結果報告書書纏め	有
6-31			むつみ造園土木株式会社	秋田県秋田市山王五丁目13番3号	101,563,000	緑地維持管理および全体工程・施工管理	有
6-31-1			オガグリーンテック株式会社	秋田県男鹿市船川港船川字芦沢1番地の1	29,590,000	緑地維持管理	有
6-31-2			有限会社秋山造園土木	秋田県男鹿市福川字起上ケ219-70	2,994,200	緑地維持管理	有
6-32			AVEVA株式会社	東京都港区芝浦2-15-6 オアーズ芝浦MJビル3階	2,120,765	PIサーバ、各クライアントPC用のソフト提供、年間保守契約(ソフトライセンス費用含む)、ソフトインストール、ソフト動作に関するテクニカルサポート	有
6-33			富士通エンジニアリングテクノロジー株式会社	神奈川県横浜市民なとみらい3-6-3MMパークビル	1,089,000	基本ソフトウェアサポート、オプションソフトウェアサポート	有

階層No	再委託先	再々委託先	左記以降の委託先	住 所	支出実績額(税込)	業務の範囲	精算の有無
6-34		建装工業株式会社		東京都港区西新橋三丁目11番1号	1,375,000	塗膜劣化調査(塗膜の劣化調査を行い発錆面積割合を算出)	有
6-35		建装工業株式会社		東京都港区西新橋三丁目11番1号	1,595,000	塗膜劣化調査(塗膜の劣化調査を行い、発錆面積割合を算出)	有
6-36		東日本産業株式会社		宮城県宮城郡利府町しらかし台6丁目2番11号	2,178,000	施工方法検討、インバータ設計(部品選定・納期含む)、参考見積作成	有
6-37		株式会社澤木塗装工業		秋田県男鹿市船川港船川字海岸通り一丁目10番地9	1,848,000	防雪用仮設上屋設置及び撤去(1箇所)、仮設足場設置及び撤去(1箇所)	有
6-38		エイシンシステム株式会社		千葉県市川市南行徳2-18-18 NICハイム行徳第五-210	1,452,000	地震津波等防災システム保守契約、リアルタイム地震観測装置点検、表示用PC、接点制御装置、表示灯点検、表示用PC2台取替	有
6-39		株式会社ワークリンフ		秋田県秋田市保戸野千代田町7-5 ほどのニッセイハイム302	1,079,100	PL&ID修正(計17枚): 操油系統図/作業用水系統図/消防水系統図/冷却水系統図/空気を素系統図/電気関係図面/配管平面図、新規図面作成(計15枚)	有
6-40		北日本非破壊検査株式会社 男鹿営業所		新潟県新潟市東区南柴竹1-2-14	2,145,000	外観目視検査 報告書作成	有
6-41		イオスエンジニアリング&サービス株式会社		東京都千代田区霞が関3丁目2番5号	20,757,000	年点検、ケーブル絶縁抵抗測定、半年点検、No.3ブレード補修、ブレード取付けボルトUT検査、ピッチベアリングボルト交換、風力監視・制御業務	有
6-41-1			株式会社ブレードパートナーズ	東京都千代田区霞が関3丁目2番5号	5,160,000	ブレード点検、No.3ブレード補修	有
6-41-2			株式会社佐藤海事	秋田県秋田市土崎港古川町字相染境14番地の9	4,969,000	ブレード点検・補修業務用 クレーンの手配、運転 敷き鉄板運搬及び設置等	有
6-42		株式会社アークス		福島県いわき市四倉町下仁井田字上古川16番地	2,002,000	作業準備片付、ドレン管の製作加工、既設作業用水ドレン管の切断、手入れ、製作したドレン管5箇所の取付溶接、補修塗装	有
6-43		株式会社小坂設備		秋田県男鹿市船川港船川字船川45	1,314,500	受変電所(AC-101)1台及び受払施設設計器室(AC-056)1台補修、試運転確認	有
6-44		日本ギア工業株式会社 仙台事業所		宮城県仙台市宮城野区中野1丁目3番地の5	2,175,800	シートリークに伴う補修部品調達、電動弁取り外し、部品交換、試験確認、電動弁取り付け 【取り付け後実圧でのシートリーク、接続フランジからのリーク確認、保温取り付け、電線管 防食施工】	有
6-45		高山建設工業株式会社		秋田県秋田市飯島字家ノ下11番地5	2,057,000	作業準備、片付け、保温解体、復旧、蒸気配管漏洩部の特定、既設配管撤去、新規配管 取付け、実圧試験による漏れ確認、新規配管塗装	有
6-46		高山建設工業株式会社		秋田県秋田市飯島字家ノ下11番地5	1,672,000	PT-41西側スキマー補修 1 箇所	有
6-47		日本ギア工業株式会社 仙台事業所		宮城県仙台市宮城野区中野1丁目3番地の5	1,925,000	TK-02原油受ライン仕切弁調査、TK-10、TK-12泡混合器水供給元弁補修	有
6-48		株式会社アークス		福島県いわき市四倉町下仁井田字上古川16番地	2,178,000	既設撤去、新規配管溶接取付(ヘキサプラグ使用)、非破壊検査(PT、MT)、タッチアップ 塗装	有
6-49		株式会社日明舎 男鹿営業所		秋田県男鹿市船川港船川字芦沢89	1,090,100	コンデンサの取替(計5台)、取外したコンデンサのPCB含有分析、処分	有
6-50		美和電気工業株式会社 秋田営業所		秋田県秋田市山王沼田町5-24	1,034,000	冷却水温度計1本調達、フロースイッチ1台調達、その他調達品、冷却水抜き出し、フロースイッチ交換、防爆フレキ交換、結線 温度計取付、防爆フレキ取り付け、結線試験	有
6-51		システム機工株式会社		東京都港区芝浦3丁目8番10号	2,178,000	仮設計器室設置・撤去、ガスサンプリング装置設置・撤去、ガスサンプリングホース敷設・撤去、屋根上窒素ガスリーク防止養生	有
6-52		高山建設工業株式会社		秋田県秋田市飯島字家ノ下11番地5	2,156,000	VE-32出口配管補修	有
6-53		システム機工株式会社		東京都港区芝浦3丁目8番10号	1,958,000	エンドフランジ準備・整備・塗装、仕切板準備・整備・塗装、落下防止用養生板準備・整備・ 塗装、搬入、搬出	有
6-54		株式会社日明舎 男鹿営業所		秋田県男鹿市船川港船川字芦沢89	2,035,000	C23、C33メーカー修理・調整、C23、C33代替カメラから既設カメラへ入替、試験調整、広域監視カメラNo.5光伝送器補修光伝送機・光送信機購入、盤内改造、機器取付、調整	有
6-55		高山建設工業株式会社		秋田県秋田市飯島字家ノ下11番地5	2,024,000	埋設配管補修1箇所	有
6-56		株式会社日明舎 男鹿営業所		秋田県男鹿市船川港船川字芦沢89	2,024,000	防爆用保安器購入、防爆用保安器取替、防食処理	有
6-57		秋田造船鉄工株式会社		秋田県男鹿市船川港船川字外ヶ沢125番地14	1,914,000	冷却水抜き取り1回	有
6-58		株式会社日明舎 男鹿営業所		秋田県男鹿市船川港船川字芦沢89	1,826,000	電線管補修、中継端子箱内の再端末処理	有
6-59		株式会社日明舎 男鹿営業所		秋田県男鹿市船川港船川字芦沢89	2,068,000	メタルダクト撤去・購入・取付、廃棄物処理	有
6-60		北日本非破壊検査株式会社 男鹿営業所		新潟県新潟市東区南柴竹1-2-14	2,145,000	(底部面)過去測定測定値箇所の配管肉厚測定(配管塗装状態のまま)実施、肉厚測定記録作成、ケレン・塗装補修	有
6-61		株式会社アークス		福島県いわき市四倉町下仁井田字上古川16番地	1,903,000	仮設足場組立、解体、漏洩箇所確認・取替範囲探寸、新規配管の購入・内作加工、配管仕様・既設配管の切断・既設配管の手入・開先加工、新規配管の溶接接続、配管の実圧試験における漏洩確認、配管塗装	有
6-62		株式会社アークス		福島県いわき市四倉町下仁井田字上古川16番地	2,090,000	作業準備、片付け、既設管撤去、新規配管取付け、実圧試験による漏れ確認、新規配管 塗装	有
6-63		八洲電機株式会社		東京都港区新橋3-1-1	1,970,000	西基地No.1二次変電所、安全防災設備二次変電所図書取り纏め、工程管理	有
6-63-1			八洲ETテクノロジー株式会社	東京都千代田区神田駿河台3-4	1,397,000	西基地No.1二次変電所、安全防災設備二次変電所建築図及び既設換気設備図作成、熱負荷計算書作成及び機種選定機器表、機器配置図、配管図作成、二次側電気配線図作成	有
6-64		レイズネクスト株式会社 メンテナンス事業部 仙台事業所		宮城県多賀城市明月2丁目1番38号	2,178,000	アースボンド購入、アースボンド断線部取外し、アースボンド新規取付け	有
6-65		株式会社アークス		福島県いわき市四倉町下仁井田字上古川16番地	1,760,000	消火栓上部取外し、消火栓運搬、分解整備(工場)、消火栓復旧、作動試験、塗装補修	有
6-66		有限会社小野工業所		秋田県男鹿市船川港船川字芦沢140の1番	1,155,000	各安全弁の取り外し・復旧、外観検査、性能確認、分解点検、検査記録	有

階層No	再委託先	再々委託先	左記以降の委託先	住 所	支出実績額(税込)	業務の範囲	精算の有無
6-67		高山建設工業株式会社		秋田県秋田市飯島字家ノ下11番地5	2,046,000	体育館排煙窓補修	有
6-68		高山建設工業株式会社		秋田県秋田市飯島字家ノ下11番地5	2,112,000	高さ制限標識板補修、ポール・標識板補修、防災資機材倉庫看板補修、火気厳禁看板補修	有
6-69		美和電気工業株式会社 秋田営業所		秋田県秋田市山王沼田町5-24	1,155,000	運転防災管理センター:3階中央監視室 事務所間のケーブルルート調査/ケーブルルート図面作成、光成端箱収納盤設置箇所の調査並びに収納盤図面作成 ケーブル敷設、収納盤製作費等の見積書作成	有
6-70		通研電気工業株式会社		宮城県仙台市明通三丁目9番	1,960,200	ペーjing更新に伴う調査・設計・積算	有
6-71		秋田造船鉄工株式会社		秋田県男鹿市船川港船川字外ヶ沢125番地14	2,167,000	工業用水供給ポンプ分解点検、冷却水循環ポンプ吸込配管保温補修、排水処理移送ポンプ分解点検、作業用水ポンプグランドパッキン取替、作業用水ポンプケーシング補修、吐出弁補修、グランドパッキン取替	有
6-72		株式会社アークス		福島県いわき市四倉町下仁井田字上古川16番地	2,145,000	仮設工事、既設配管取外し、新規配管取付、PT配管塗装	有
6-73		株式会社アークス		福島県いわき市四倉町下仁井田字上古川16番地	2,178,000	扉、手摺の新規製作、既設手摺等の撤去、新規手摺等の取付、タッチアップ塗装	有
6-74		美和電気工業株式会社 秋田営業所		秋田県秋田市山王沼田町5-24	1,815,000	RAID・UPSバッテリー・FANユニットエラー・電源ユニットエラーの部品交換、交換後動作確認	有
6-75		レイズネクスト株式会社 メンテナンス事業部 仙台事業所		宮城県多賀城市明月2丁目1番38号	2,178,000	既設保安手摺腐食部撤去、新規保安手摺溶接	有
6-76		イオスエンジニアリング&サービス株式会社		東京都千代田区霞が関3丁目2番5号	1,111,000	ナセル内ベースフレームMT検査、ヨーベアリンググリス入替	有
6-77		株式会社アークス		福島県いわき市四倉町下仁井田字上古川16番地	2,178,000	仮設工事、既設配管取外し、新規配管取付	有
6-78		株式会社アークス		福島県いわき市四倉町下仁井田字上古川16番地	1,089,000	固定係留施設乗降設備タワー架台CAD 図作成、補修数量調査・調査結果取り纏め・補修数量計算書提出	有
6-79		株式会社アークス		福島県いわき市四倉町下仁井田字上古川16番地	1,826,000	仮設足場設置、新規配管敷設溶接、配管取外し、門型サポ-ト3箇所溶接、配管仕様:冷却水配管、塗装:冷却水配管2種ケレン3回塗り、試験:実圧試験	有
6-80		株式会社小坂設備		秋田県男鹿市船川港船川字船川45	1,849,100	機器購入、取替、試運転確認	有
6-81		高山建設工業株式会社		秋田県秋田市飯島字家ノ下11番地5	2,178,000	足場組立、解体、既設配管撤去、新規配管取付け、実圧による漏れ確認、新規配管塗装	有
6-82		イオスエンジニアリング&サービス株式会社		東京都千代田区霞が関3丁目2番5号	1,408,000	タワー最上段踊り場固定ボルト取付け、タワー踊り場固定ボルト増し締め	有
6-83		株式会社アークス		福島県いわき市四倉町下仁井田字上古川16番地	2,178,000	浮沈式オイルフェンス充気配管取外・取付、配管塗装	有
6-84		秋田造船鉄工株式会社		秋田県男鹿市船川港船川字外ヶ沢125番地14	1,771,000	TK-03昇降設備停止緊急対応、同トラバーサースタンド取外し、分解点検・原因調査	有
6-85		秋田造船鉄工株式会社		秋田県男鹿市船川港船川字外ヶ沢125番地14	1,166,000	トラバーサー内部点検、トラバーサーのローラー軸部への給脂、スピンドルスプロケット嵌合部の傷除去、スプロケットとチェーンの交換、平行キ-抜け止め板取付け、トラバーサースタンド塗装、荷重試験	有
6-86		株式会社日明舎 男鹿営業所		秋田県男鹿市船川港船川字芦沢89	2,145,000	メータースタンド購入、PU-05B/C/E/H/06Bの取替、試運転確認	有
6-87		株式会社なつこコーポレーション		秋田県男鹿市船川港船川字栄町7-2	1,817,200	・脱衣室・浴室窓枠更新、撤去品処分	有
6-88		美和電気工業株式会社 秋田営業所		秋田県秋田市山王沼田町5-24	1,320,000	TK-24タンクゲージ平均温度計基板調達、基板交換、各種設定、試験調整	有
6-89		株式会社なつこコーポレーション		秋田県男鹿市船川港船川字栄町7-2	1,364,000	・脱衣室・浴室窓枠更新、撤去品処分	有
6-90		秋田造船鉄工株式会社		秋田県男鹿市船川港船川字外ヶ沢125番地14	1,122,000	PU-39A/B分解点検 2台	有
6-91		秋田造船鉄工株式会社		秋田県男鹿市船川港船川字外ヶ沢125番地14	1,606,000	冷却水循環ポンプ吸込配管補修、COD分析用ポンプ分解点検、工業用水供給ポンプ吸込配管補修、陸上消火ポンプ満水検知器点検	有
6-92		むつみ造園土木株式会社		秋田県秋田市山王五丁目13番3号	1,980,000	支障松撤去	有
6-93		株式会社双葉製作所		秋田県男鹿市船川港船川字海岸通り1-10-10	1,757,800	緊急脱出用搭乗箱の補修、既設緊急脱出用搭乗箱の有価物処分、緊急脱出用搭乗箱納入	有
6-94		高山建設工業株式会社		秋田県秋田市飯島字家ノ下11番地5	2,057,000	保温解体・復旧 配管寸法取り、新規配管製作、取付け、実圧による漏れ確認、新規配管塗装	有
6-95		株式会社日明舎 男鹿営業所		秋田県男鹿市船川港船川字芦沢89	1,265,000	機器購入(1式)、風力発電設備保護継電器取替・保護継電器特性試験、背面水位制御盤操作変圧器取替・動作確認	有
6-96		北日本非破壊検査株式会社 男鹿営業所		新潟県新潟市東区南紫竹1-2-14	1,870,000	(底部面)過去測定測定値箇所の配管肉厚測定(配管塗装状態のまま)実施、肉厚測定記録の作成、測定箇所等の既設防食ア-ブ剥離、ケレン、塗装、測定箇所のマーキング塗装	有
6-97		株式会社アークス		福島県いわき市四倉町下仁井田字上古川16番地	2,167,000	既設配管撤去、新規配管取付け、実圧試験による漏れ確認、新規配管塗装	有
6-98		株式会社沢木組		秋田県男鹿市船川港船川字海岸通り2号6番地2	1,760,000	足場組立、親綱設置、軒先補修、隙間部シーリング、親綱撤去、足場解体撤去	有
6-99		株式会社日明舎 男鹿営業所		秋田県男鹿市船川港船川字芦沢89	1,760,000	蓄電池設備の定期点検、管理設備二次変電所無停電電源装置用蓄電池点検、受払施設二次変電所無停電電源装置用蓄電池点検	有
6-100		秋田造船鉄工株式会社		秋田県男鹿市船川港船川字外ヶ沢147番地	341,660,000	昇降設備等の定期点検及び補修工事	有
6-101		北日本非破壊検査株式会社		新潟県新潟市東区南紫竹1-2-14	3,080,000	非破壊検査	有
6-102		深田工業株式会社 東京・大阪・福岡		愛知県名古屋市中区上飯田西町3丁目5番地	8,580,000	泡放水砲整備に附随する工事の全体工程管理	有

階層No	再委託先	再々委託先	左記以降の委託先	住 所	支出実績額(税込)	業務の範囲	精算の有無
6-103		東北発電工業株式会社 秋田支社		秋田県秋田市飯島字古道下川端217番6	187,990,000	排水タンク内部点検および設備点検整備・補修工事の安全・品質・全体施工管理	有
6-103-1			大進建設工業株式会社	秋田県秋田市飯島道東3丁目2番2号	13,101,000	可とう継手・弁類点検、泡消火配管・外部ノズル補修	有
6-103-2			高山建設工業株式会社 秋田営業所	秋田県秋田市飯島字古道下川端217番地6	10,175,000	シール装置点検、スイベルジョイント取外・復旧、浮き屋根・ラダー補修	有
6-103-3			建装工業株式会社 東北支店	宮城県仙台市泉区上谷沢1丁目1番2号	41,624,000	側板内面洗浄・保安検査用フラスト・塗装工事	有
6-103-3-1			有限会社エッチアンドケイ	神奈川県川崎市麻生区千代ヶ丘2丁目8番3号YSヒルズD	3,850,000	浮き屋根全面塗装,外タイ廻り(外面)塗装	有
6-103-3-2			日塗エンジニアリング株式会社	神奈川県川崎市川崎区新川通5番10号	1,639,000	フレックライニング	有
6-103-3-3			工研ゴンドラ株式会社	東京都江戸川区船堀5丁目9番18号	2,387,000	ゴンドラ設置・撤去	有
6-103-3-4			株式会社ベイントアイズ	秋田県湯上市天王字上北野129番地5	14,850,000	側板外面全面塗装工事	有
6-103-3-4-1			同志工業(個人事業主)	秋田県湯上市天王字上北野129番地5	1,980,000	側板外面塗装工事(中途・上塗)	有
6-103-3-4-2			有限会社中島塗装店	福島県いわき市佐藤町東2丁目14-6	1,716,000	側板外面塗装工事(側板内面ケレン塗装)	有
6-103-4			東北興産株式会社 秋田火力事業所	秋田県秋田市飯島字古道下川端217番地6	3,168,000	タンク内部洗浄	有
6-103-5			株式会社北日本非破壊検査	新潟県新潟市東区南柴竹1丁目2番14号	16,093,000	検査工事	有
6-103-6			ユナイテッド計画株式会社	秋田県秋田市寺内蛭根3丁目24番3号	2,347,510	産業廃棄物運搬,処理	有
6-103-7			北日本防食株式会社 秋田営業所	秋田県秋田市川尻大川町2番3号コア 24C 号室	4,279,000	雨水浸入防止装置補修(タンク外面タイ廻り)	有
6-103-7-1			株式会社ナカムラ	秋田県男鹿市船越字内子55	1,100,000	雨水浸入防止装置補修助勢(タンク外面タイ廻り)	有
6-103-8			日本ギア工業株式会社 仙台事業所	東京都港区西新橋1丁目7番14号	4,840,000	液入口配管元弁電動弁アクチュエータ整備	有
6-103-9			システム機工株式会社	東京都港区芝浦3丁目8番10号	31,900,000	水張, 水抜き工事及び付帯工事	有
6-103-9-1			株式会社弘和	神奈川県川崎市幸区古川町37番地	4,170,235	水張, 水抜き工事及び付帯工事助勢	有
6-104			秋田造船鉄工株式会社	秋田県男鹿市船川港船川字外ヶ沢147番地	25,630,000	回転機械の分解整備・試運転、全体施工・工程管理	有
6-105			システム機工株式会社	東京都港区芝浦三丁目8番10号	107,085,000	洗浄および内部清掃、清掃に付随する工事の資機材調達及び安全、工程管理	有
6-105-1			泉谷工業株式会社	秋田県秋田市土崎港愛染町字中谷地82番地19	16,084,120	スラッジ測定工事及び仮設備設置、撤去及び付随する工事、COW洗浄工事の労務 第一班	有
6-105-2			株式会社弘和	神奈川県川崎市幸区古川町37番地	6,874,260	仮設備設置、撤去及び付随する工事、COW洗浄工事の労務 第二班	有
6-105-3			合同会社青山機工	北海道苫小牧市しらべ町二丁目13番8号	2,783,704	仮設備設置、撤去及び付随する工事、COW洗浄工事の労務 第三班	有
6-105-4			株式会社日明舎 男鹿営業所	秋田県男鹿市船川港船川字芦沢89	1,127,500	電気機器の点検及びケーブル結線、非常用スピーカーの設置及び移設工事	有
6-106			有限会社小野工業所	秋田県男鹿市船川港船川字芦沢140-1	74,690,000	陸上設備に伴う外観検査・機能検査	有
6-106-1			株式会社澤木塗装工業	秋田県男鹿市船川港船川字海岸通り1-10-9	3,300,000	安全弁整備、蒸水配管設備補修に伴う仮設足場工事、トラベリングスクリーン整備に伴う塗装工事	有
6-106-2			秋田造船鉄工株式会社	秋田県男鹿市船川港船川字外ヶ沢125-14	4,255,900	トラベリングスクリーン分解整備、サイクロ減速機取替	有
6-106-3			株式会社守谷商会 東北支店	宮城県仙台市青葉区一番町4-6-1 仙台第一生命タワービル	13,202,750	トラベリングスクリーン整備部品調達、現場施工管理SV派遣	有
6-107			久保田化工機株式会社	神奈川県横浜市鶴見区鶴見中央4丁目16番3号	64,075,000	タンク付属設備等定期点検整備の全体工程管理	有
6-107-1			株式会社アークス	福島県いわき市四倉町下新井字上古川16	19,129,000	タンク付属設備等定期点検整備工事	有
6-107-2			株式会社石井工業	秋田県秋田市新屋栗田町1番47-12ライフキャップ栗田町K棟	5,336,100	タンク付属設備整備及び補修(ルーフサポート腐食部補修(鉄工))	有
6-107-3			株式会社ハマテック	神奈川県横浜市鶴見区鶴見中央4丁目16番3号	2,784,549	タンク付属設備等定期点検整備工事全般	有
6-107-4			株式会社澤木塗装工業	秋田県男鹿市船川港船川字海岸通り一ノ10番地9	1,738,000	タンク付属設備整備及び補修(ルーフサポート腐食部補修(塗装))	有
6-107-5			新倉工業株式会社	静岡県御殿場市神場2314-6	3,519,120	ブリーザーバルブ購入、工場立会い検査	有
6-108			株式会社美和テック	東京都中央区日本橋3-8-2	17,600,000	全体工程管理並びに施工管理	有
6-108-1			株式会社株式会社菅原海事工業	秋田県男鹿市船川港船川字芦沢205	4,400,000	資機材運搬船運航、クレーン作業	有

階層No	再委託先	再々委託先	左記以降の委託先	住 所	支出実績額(税込)	業務の範囲	精算の有無
6-108-2			株式会社株式会社京葉ファスナー	東京都江東区新大橋3-9-3	2,200,000	防眩材撤去、設置作業	有
6-108-3			神奈川潜水有限会社有限会社	神奈川県横浜市戸塚区下倉田町1430-5	1,650,000	鋼製架台設置作業	有
6-109			株式会社株式会社日明舎 男鹿営業所	秋田県男鹿市船川港船川字芦沢89	111,243,000	TK-11,TK-12雨水仮設ポンプ設置工事に伴う施工計画書・施工要領書・安全対策要領書・等作成、全体工程調整、現場監督業務、電気機器・ケーブル配線設置撤去・試験調整	有
6-109-1			秋田造船鉄工株式会社	秋田県男鹿市船川港船川字外ヶ沢125-14	1,650,000	TK-11,TK-12雨水仮設ポンプ設置工事に伴う防爆型水中ポンプ及び配管材の手配、水中ポンプ及び配管材の設置・撤去	有
6-110			株式会社シーエックスアール 東京支社	東京都大田区平和島6-1-1 東京流通センターセンタービル9階	21,890,000	配管検査工事および全体工程管理	有
6-110-1			日本製鋼所M&E株式会社	北海道室蘭市茶津町4番地	6,241,400	配管検査工事	有
6-111			株式会社澤木塗装工業	秋田県男鹿市船川港船川字海岸通り1-10-9	10,340,000	元請、足場、塗装工事	有
6-111-1			関西保温工業株式会社 秋田事務所	秋田県男鹿市船川港船川字化世沢178-21	2,838,000	保温工事	有
6-112			函東工業株式会社	北海道函館市浅野町3番11号	12,540,000	船体部、機関部、電気部検査及び整備並びに補修工事	有
6-113			函東工業株式会社	北海道函館市浅野町3番11号	12,760,000	船体部、機関部、電気部検査及び整備並びに補修工事	有
6-114			国際航業株式会社 秋田営業所	秋田県秋田市山王6丁目10番9号(猿田興業ビル)	5,192,000	秋田県男鹿市船川港船川字芦沢219番及び地先	有
6-115			株式会社廣瀬産業海事工業所	福岡県北九州市門司区浜町2番8号	7,920,000	オイルフェンス定期点検及び補修	有
6-115-1			海和工業株式会社	岡山県岡山市北浦144番地	440,000	オイルフェンス補修	有
6-115-1-1			株式会社菅原海事工業	秋田県男鹿市船川港船川字泉台36	2,200,000	船舶使用(潜水船 監視船 旋回クレーン台船)	有
6-116			株式会社眞宮技術	秋田県秋田市山王五丁目11番9号	35,200,000	護岸点検調査業務	有
6-117			TBグローバルテクノロジーズ株式会社 東北サービスセンター	東京都中央区京橋2丁目2-1	43,450,000	ローディングアーム整備工事に伴う資材製作及び全工程を含む施工管理	有
6-117-1			秋田造船鉄工株式会社	秋田県男鹿市船川港船川字外ヶ沢125-14	5,753,000	ローディングアーム整備工事に伴う点検、スイベル整備作業	有
6-117-2			株式会社澤木塗装工業	秋田県男鹿市船川港船川字海岸通り1-10-9	12,100,000	ローディングアーム整備工事に伴う、仮設足場工事、塗装工事	有
6-118			秋田備蓄マリンサービス株式会社	秋田県男鹿市船川港船川字新浜町47番地	327,208,838	海域における荷役業務、防災業務等の「海域防災等業務」	有
6-118-1			函東工業株式会社	北海道函館市浅野町3番11号	1,586,200	防災船つばきのアフロート工事(船体部)	有
6-118-2			株式会社清水組	秋田県男鹿市船越字船越285番地	1,870,000	防災資機材総合訓練(オイルフェンス展開・格納作業及び油回収作業)に係る助勢作業	有
6-119			ENEOS男鹿株式会社	秋田県男鹿市船川港船川字芦沢162番1号	239,828,669	緊急時の防消火活動等、各種訓練、防災資機材点検整備、防災システム監視業務、大容量泡液貯システム関連業務、警備業務、原油荷役時の環境監視業務、安全に関する業務、標準額の制定・見直し整備 HSEマネジメントシステム業務、各種業務改善活動、諸活動への企画、等	有
6-120			キョウワプロテック株式会社	福島県福島市五月町3番20号	9,187,200	事務所清掃	有
6-121			株式会社ひろまる食品工房	秋田県男鹿市船川港船川字片田71-26	6,512,551	食品加工 社員食堂運営 農業	有
6-122			オガグリーンテック株式会社	秋田県男鹿市船川港船川字芦沢1番地の1	4,913,390	秋田国家石油備蓄基地及び社宅敷地内の除雪作業	有
6-123			東北緑化環境保全株式会社株式会社 能代支社秋田事務所	秋田県秋田市飯島宇古道下川端217-6	5,449,455	役務(測定分析)	有
6-124			ENEOS男鹿株式会社	秋田県男鹿市船川港船川字芦沢162-1	5,155,260	秋田国家石油備蓄基地構内での油水回収・移送業務	有
6-125			株式会社小坂設備	秋田県男鹿市船川港船川字船川45	4,510,000	空調機等の定期点検及び全体工程管理	有
6-126			株式会社アークス 福島本社	福島県いわき市四倉町下仁井田字上古川16番地	4,730,000	20B原油配管滞油抜きに伴う仮設資機材の設置、撤去、仮設系統の気密試験、資機材の燃料補給	有
6-127			株式会社アークス 福島本社	福島県いわき市四倉町下仁井田字上古川16番地	4,730,000	既設消火栓取外し、工場搬出・搬入、工場メンテナンス、既設消火栓復旧、作動試験、塗装	有
6-128			株式会社株式会社日明舎 男鹿営業所	秋田県男鹿市船川港船川字芦沢89	3,300,000	令和6年度高圧電動機絶縁診断工事に伴う施工計画書・施工要領書・安全対策要領書等資料作成、客先との施工説明会、全体工程調整、現場管理	有
6-128-1			桑原電工株式会社	福岡県北九州市八幡西区築地町10番20号	1,430,000	現場での高圧電動機絶縁診断業務・試験結果報告書作成	有
6-129			株式会社ティール・エス・ジー	東京都中央区新富一丁目13番26号 新富TTビル9階	1,537,912	パースマスター業務	有
6-130			ENEOS男鹿株式会社	秋田県男鹿市船川港船川字芦沢162-1	4,724,500	独身寮施設管理業務、独身寮清掃および随時業務	有
6-131			株式会社小坂設備	秋田県男鹿市船川港船川字船川45	4,169,000	本館事務所の空冷チラーコンプレッサーの不具合に伴う補修	有
6-131-1			日本ビルコン株式会社 秋田サービスセンター	秋田県秋田市仁井田本町6-5-18	2,640,000	本館事務所の空冷チラーコンプレッサーの不具合に伴う補修	有

階層No	再委託先	再々委託先	左記以降の委託先	住 所	支出実績額(税込)	業務の範囲	精算の有無
7	志布志石油備蓄株式会社			東京都千代田区内幸町二丁目2番3号	6,485,781,443	石油備蓄基地の運転、管理、整備、修繕及び保全業務	有
7-1		日進工業株式会社		山口県下松市大字平田443	38,135,900	タンク開放検査工事に伴うタンククリーニング	有
7-1-1			喜入工業株式会社	鹿児島県鹿児島市喜入中名町900番地1	10,934,000	タンククリーニング・水張り工事の作業助成	有
7-2		株式会社カンワハラ・コーポレーション 鹿児島営業所		鹿児島県鹿児島市喜入中町1000-39番地	64,680,000	内面ライニングほか付随する工事全体の工程管理	有
7-2-1			南栄電機株式会社	鹿児島県鹿児島市甲突町10番23号	1,320,000	電気工事	有
7-2-2			株式会社小村塗装	鹿児島県曽於郡大崎町假宿1609番地1	17,050,000	内面ライニング工事	有
7-3		株式会社カンワハラ・コーポレーション 鹿児島営業所		鹿児島県鹿児島市喜入中町1000-39番地	79,420,000	外面塗装ほか付随する工事の全体工程管理	有
7-3-1			有限会社八木秀組	鹿児島県鹿屋市旭原町3602番地22	1,265,000	足場工事	有
7-3-2			株式会社高須工業	鹿児島県鹿屋市礼元2丁目3746番地10	22,000,000	塗装工事	有
7-4		大石興業株式会社		東京都台東区台東二丁目27番3号	57,584,120	外面塗装補修工事およびほか付随する工事の全体工程管理	有
7-4-1			有限会社弘建	鹿児島県いちき串木野市北浜町149	13,530,000	塗装工事(側板・屋根・付属品の腐食部等の塗装補修)	有
7-4-2			株式会社リスター	埼玉県新座市本多1丁目9番45号	10,120,000	剥離工事(屋根板一般部の遠心式グリッド・プラスト剥離)	有
7-5		日本工業検査株式会社		神奈川県川崎市川崎区本町1丁目5番16号	46,310,000	タンク開放検査一式	有
7-5-1			株式会社エヌ・アイ・ティ・コーポレーション	宮崎県延岡市卸本町1番25号	3,928,416	タンク開放検査一式	有
7-6		株式会社ウイズソル 鹿児島営業所		鹿児島県鹿児島市喜入中名町2856番地-5号	10,747,000	検査工事	有
7-7		久保田化工機株式会社 鹿児島事業所		鹿児島県鹿児島市喜入中名町1000番地/1	118,866,000	タンク付帯工事及び他付随する工事の全体工程管理	有
7-7-1			株式会社ハマテック 鹿児島支店	鹿児島県鹿児島市喜入中名町1000番地/1	14,592,072	タンク付帯工事(鉄工、溶接、バルブ整備)	有
7-7-2			共立工業株式会社	鹿児島県鹿児島市中山2-37-8	9,199,872	タンク付帯工事(鉄工工事)	有
7-7-3			株式会社田中工業	鹿児島県始良郡湧水町田尾原137-3	33,897,600	タンク付帯工事(鉄工及び溶接工事)	有
7-7-4			日進工業株式会社	山口県下松市大字平田443	2,002,000	タンク付帯工事(仮設工事)	有
7-7-5			(個人事業主) 飯代工業	鹿児島県肝属郡東串良町川東2943-1	1,633,500	タンク付帯工事(仮設工事)	有
7-8		株式会社河野工業所		鹿児島県鹿児島市喜入中名町1000-32	40,887,000	原油タンク開放検査等工事No.30,37タンク付帯工事及び付随する工事の全体工程管理	有
7-9		東邦工業株式会社 志布志出張所		神奈川県横浜市神奈川区子安通3丁目310番地	73,178,600	タンククリーニング全般、施工管理、全体工程管理	有
7-9-1			東西プラントサービス株式会社	福岡県北九州市門司区柳町2丁目7番25号	26,510,000	タンククリーニング全般、労務	有
7-9-2			大隅リース株式会社	鹿児島県肝属郡東串良町池之原2670番地1	3,475,549	資機材搬入、搬出	有
7-9-3			久保田化工機株式会社 志布志出張所	神奈川県横浜市鶴見区鶴見中央4-16-3	1,232,000	伸縮管取り外し	有
7-10		東邦工業株式会社 志布志出張所		神奈川県横浜市神奈川区子安通3丁目310番地	37,290,000	タンククリーニング全般、施工管理、全体工程管理	有
7-10-1			東西プラントサービス株式会社	福岡県北九州市門司区柳町2丁目7番25号	12,232,000	タンククリーニング全般、労務	有
7-10-2			大隅リース株式会社	鹿児島県肝属郡東串良町池之原2670番地1	1,108,800	資機材搬入、搬出	有
7-11		日進工業株式会社		山口県下松市大字平田443	74,635,000	タンク開放検査工事に伴うタンククリーニング	有
7-11-1			喜入工業株式会社	鹿児島県鹿児島市喜入中名町900番地1	19,798,800	タンククリーニング及び水張り水抜き作業助勢	有
7-11-2			株式会社河野工業所	鹿児島県鹿児島市喜入中名町1000-32	1,188,000	伸縮管取外し	有
7-12		株式会社カンワハラ・コーポレーション 鹿児島営業所		鹿児島県鹿児島市喜入中町1000-39番地	210,177,000	内面ライニングほか付随する工事の全体工程管理	有
7-12-1			南栄電機株式会社	鹿児島県鹿児島市甲突町10番23号	54,010,000	電気工事	有
7-12-2			株式会社小村塗装	鹿児島県曽於郡大崎町假宿1609番地1	4,070,000	塗装工事	有
7-13		大石興業株式会社		東京都台東区台東二丁目27番3号	222,214,300	外面塗装補修工事およびほか付随する工事の全体工程管理	有

階層No	再委託先	再々委託先	左記以降の委託先	住 所	支出実績額(税込)	業務の範囲	精算の有無
7-13-1			有限会社弘建	鹿児島県いちき串木野市北浜町149	40,480,000	塗装工事(側板・屋根・付属品の腐食部等の塗装補修)	有
7-13-2			有限会社八木秀組	鹿児島県鹿屋市旭原町3602番地22	3,300,000	足場仮設・撤去工事(側板外面・内頂板・回転内梯子等)	有
7-13-3			株式会社リスター	埼玉県新座市本多1丁目9番45号	25,410,000	剥離工事(屋根板一般部の遠心式グリッドプラスト剥離)	有
7-14			株式会社カンワバラ・コーポレーション 鹿児島営業所	鹿児島県鹿児島市喜入中町1000-39番地	153,725,000	外面塗装ほか付随する工事の全体工程管理	有
7-14-1			有限会社八木秀組	鹿児島県鹿屋市旭原町3602番地22	2,200,000	足場工事	有
7-14-2			株式会社高須工業	鹿児島県鹿屋市礼元2丁目3746番地10	39,270,000	塗装工事	有
7-15			久保田化工機株式会社 鹿児島事業所	鹿児島県鹿児島市喜入中名町1000番地/1	290,730,000	タンク付帯工事及び他付随する工事の全体工程管理	有
7-15-1			株式会社ウイズソル 鹿児島営業所	鹿児島県鹿児島市喜入中名町2856番地-5号	117,678,000	タンク検査工事	有
7-15-2			株式会社ハマテック 鹿児島支店	鹿児島県鹿児島市喜入中名町1000番地/1	23,385,692	タンク付帯工事(鉄工、溶接、バルブ整備)	有
7-15-3			共立工業株式会社	鹿児島県鹿児島市中山2-37-8	9,929,117	タンク付帯工事(鉄工工事)	有
7-15-4			株式会社田中工業	鹿児島県始良郡湧水町田尾原137-3	1,152,800	タンク付帯工事(溶接工事)	有
7-15-5			東邦工業株式会社	神奈川県横浜市神奈川区子安通3-310	5,802,280	タンク付帯工事(養生鋼板仮設)	有
7-15-6			(個人事業主) 飯代工業	鹿児島県肝属郡東串良町川東2943-1	2,535,500	タンク付帯工事(養生鋼板仮設)	有
7-15-7			タマル美研興業株式会社 鹿児島営業所	鹿児島県鹿児島市喜入中名町893-1	1,485,000	タンク付帯工事(スイベルジョイント内面塗装)	有
7-15-8			新輝管財株式会社	鹿児島県肝属郡東串良町新川西3668-1	1,741,520	清掃業務	有
7-16			株式会社河野工業所	鹿児島県鹿児島市喜入中名町1000-32	93,830,000	原油タンク開放検査等工事№1,40タンク付帯工事及び付随する工事の全体工程管理	有
7-16-1			日本工業検査株式会社	神奈川県川崎市川崎区本町1丁目5番16号	39,600,000	原油タンク開放検査等工事№1,40タンク検査工事一式	有
7-17			株式会社河野工業所	鹿児島県鹿児島市喜入中名町1000-32	151,591,000	原油タンク開放検査等工事№1,40タンク付帯工事及び付随する工事の全体工程管理	有
7-17-1			日本工業検査株式会社	神奈川県川崎市川崎区本町1丁目5番16号	43,120,000	原油タンク開放検査等工事№1,40タンク検査工事一式	有
7-18			日進工業株式会社	山口県下松市大字平田443	76,374,100	タンク開放検査工事に伴うタンククリーニング	有
7-18-1			喜入工業有限公司	鹿児島県鹿児島市喜入中名町900番地1	17,490,000	タンククリーニング・水張り工事の作業助成	有
7-18-2			久保田化工機株式会社	神奈川県横浜市鶴見区鶴見中央4丁目16番3号	1,320,000	タンククリーニングにおける伸縮管取り外し	有
7-19			久保田化工機株式会社 鹿児島事業所	鹿児島県鹿児島市喜入中名町1000番地/31	239,221,400	タンク付帯工事及び他付随する工事の全体工程管理	有
7-19-1			日本工業検査株式会社	神奈川県川崎市川崎区本町1丁目5番16号	38,746,400	タンク検査工事	有
7-19-2			株式会社ハマテック 鹿児島支店	鹿児島県鹿児島市喜入中名町1000番地/31	8,287,615	タンク付帯工事(鉄工、溶接、バルブ整備)	有
7-19-3			共立工業株式会社	鹿児島県鹿児島市中山2-37-8	6,536,450	タンク付帯工事(鉄工工事)	有
7-19-4			八光工業株式会社	鹿児島県鹿児島市喜入中名町1000-20	3,473,800	タンク付帯工事(鉄工、溶接)	有
7-19-5			日進工業株式会社	山口県下松市大字平田443	1,468,500	タンク付帯工事(養生鋼板仮設)	有
7-19-6			新輝管財株式会社	鹿児島県肝属郡東串良町新川西3668-1	1,197,900	清掃業務	有
7-20			東邦工業株式会社 志布志出張所	神奈川県横浜市神奈川区子安通3丁目310番地	49,632,000	タンククリーニング全般、施工管理、全体工程管理	有
7-20-1			東西プラントサービス株式会社	福岡県北九州市門司区柳町2丁目7番26号	19,151,000	タンククリーニング全般、労務	有
7-20-2			大隅リース株式会社	鹿児島県肝属郡東串良町池之原2670番地1	2,241,580	資機材搬入、搬出	有
7-21			株式会社カンワバラ・コーポレーション 鹿児島営業所	鹿児島県鹿児島市喜入中町1000-39番地	78,760,000	内面ライニングほか付随する工事全体の工程管理	有
7-21-1			南栄電機株式会社	鹿児島県鹿児島市甲突町10番23号	2,200,000	電気工事	有
7-21-2			株式会社小村塗装	鹿児島県曽於郡大崎町假宿1609番地1	13,035,000	内面ライニング工事	有
7-21-3			日進工業株式会社 鹿児島事業所	鹿児島県肝属郡東串良町川東字信川崎2024-1	10,010,000	タンク雨水浸入防止補修工事	有

階層No	再委託先	再々委託先	左記以降の委託先	住 所	支出実績額(税込)	業務の範囲	精算の有無
7-22			株式会社カワハラ・コーポレーション 鹿児島営業所	鹿児島県鹿児島市喜入中町1000-39番地	109,685,400	外面塗装ほか付随する工事の全体工程管理	有
7-22-1			有限会社八木秀組	鹿児島県鹿児島市旭原町3602番地22	1,870,000	足場工事	有
7-22-2			株式会社高須工業	鹿児島県鹿児島市札元2丁目3746番地10	29,590,000	塗装工事	有
7-23			大石興業株式会社	東京都台東区台東二丁目27番3号	48,290,000	外面塗装補修工事およびほか付随する工事の全体工程管理	有
7-23-1			有限会社弘建	鹿児島県いちき串木野市北浜町149	11,880,000	塗装工事(側板・屋根・付属品の腐食部等の塗装補修)	有
7-23-2			有限会社八木秀組	鹿児島県鹿児島市旭原町3602番地22	1,100,000	足場仮設・撤去工事(側板外面・内頂板・回転内梯子等)	有
7-23-3			株式会社リスター	埼玉県新座市本多1丁目9番45号	9,790,000	剥離工事(屋根板一般部の遠心式グリッド/ラスト剥離)	有
7-24			株式会社河野工業所	鹿児島県鹿児島市喜入中名町1000-32	103,785,000	原油タンク開放検査等工事№26,3タンク付帯工事及び付随する工事の全体工程管理	有
7-24-1			株式会社ウイズソル 鹿児島事業所	鹿児島県鹿児島市喜入中名町2856番地-5号	43,670,000	原油タンク開放検査等工事№26,3タンク検査工事一式	有
7-25			株式会社日本サーモエナー	東京都港区白金台三丁目2番10	8,415,000	ボイラー設備に係る機器・配管設備点検工事の作業及び管理	有
7-25-1			(個人事業主)藤川工業所	福岡県糟屋郡粕屋町戸原東1-5-2	2,475,000	ボイラー設備に係る機器・配管設備点検工事の作業	有
7-25-2			南九州向洋電機株式会社	鹿児島県鹿児島市西陵1丁目44-5	1,265,000	ボイラー設備に係る計装機器の点検・校正	有
7-26			株式会社河野工業所	鹿児島県鹿児島市喜入中名町1000-32	32,439,000	原油タンク等付属設備点検及び付随する工事の全体工程管理	有
7-26-1			久保田化工機株式会社 鹿児島事業所	鹿児島県鹿児島市喜入中名町1000番地/1	3,080,000	泡消火他設備の点検工事	有
7-26-2			株式会社ウイズソル 鹿児島事業所	鹿児島県鹿児島市喜入中名町2856番地-5号	3,410,000	ボンブーン内の点検	有
7-26-3			鹿屋重機有限公司	鹿児島県鹿児島市今坂12563番地4	2,750,000	クレーン等設備点検・グリスアップ工事	有
7-27			久保田化工機株式会社 鹿児島事業所	鹿児島県鹿児島市喜入中名町1000番地/1	28,050,000	回転機械設備点検工事及び他付随する工事の全体工程管理	有
7-27-1			株式会社ハマテック 鹿児島支店	鹿児島県鹿児島市喜入中名町1000番地/1	42,761,444	点検及び整備	有
7-27-2			株式会社日立産機システム	鹿児島県鹿児島市東谷山7丁目1番3号	4,455,000	点検及び整備	有
7-28			株式会社HHI原動機 九州メンテナンスグループ	福岡県福岡市中央区渡辺通2-1-82	6,380,000	回転機械設備点検工事(令和6年度)[エンジン設備]におけるエンジン点検整備およびその他付随する工事の全体管理	有
7-28-1			株式会社菊川鉄工 本社	鹿児島県鹿児島市宇宿2-5-13	1,581,800	エンジン点検整備	有
7-29			株式会社河野工業所	鹿児島県鹿児島市喜入中名町1000-32	32,307,000	海域設備点検及び付随する工事の全体工程管理	有
7-29-1			日本ドライカミ株式会社	東京都北区田端6-1-1	7,832,000	泡モニター設備点検	有
7-29-2			有限会社八木秀組	鹿児島県鹿児島市旭原町3602-22	3,256,000	泡モニター設備点検の足場工事	有
7-30			株式会社宇部ケイキ 本社	山口県宇部市東本町1丁目1番10号	29,040,000	資材の手配、現場点検業務および全体工程・施工管理	有
7-30-1			有限会社千代田テクノシステム 本社	山口県山陽小野田市大学通2丁目3番33号	10,890,000	資材の手配および現場点検業務	有
7-31			エンドレスハウザージャパン株式会社 小倉営業所	福岡県北九州市小倉南区下城野2-3-6	5,192,000	漏油検知器点検、超音波流量計点検、消耗部品交換、試験	有
7-32			東京計装株式会社 熊本営業所	熊本県熊本市中央区国府1-20-1 肥後水前寺ビル	22,880,000	タンクゲージシステム等の点検工事	有
7-33			株式会社九電工 鹿屋営業所	鹿児島県鹿児島市永野田町750番16号	10,450,000	志布志国家石油備蓄基地内の電気設備点検工事(令和6年度)[受配電設備等]の全体工程管理	有
7-33-1			ダイキン工業株式会社 鹿児島サービスステーション	鹿児島県鹿児島市東開町4-91	1,320,000	志布志国家石油備蓄基地内の電気設備点検工事(令和6年度)[受配電設備等]の空調設備の総合点検	有
7-34			日本ギア工業株式会社 福岡事業所	福岡県福岡市博多区中州中島町2丁目3番地	102,960,000	原油用電動弁他アクチュエータ分解点検整備、ステムナット交換工事	有
7-34-1			大石興業株式会社 志布志出張所	鹿児島県肝属郡東串良町川東字濱脇ノ前4392-1	1,210,000	原油用電動弁他アクチュエータ補修塗装	有
7-34-2			株式会社河野工業所	鹿児島県鹿児島市喜入中名町1000-32	3,465,000	原油用電動弁他アクチュエータ分解点検整備、ステムナット交換工事	有
7-34-3			有限会社八木秀組	鹿児島県鹿児島市旭原町3602-22	3,630,000	原油用電動弁他アクチュエータ分解点検整備、ステムナット交換工事	有
7-34-4			有限会社八木秀組	鹿児島県鹿児島市旭原町3602-22	5,060,000	原油用電動弁他アクチュエータ分解点検整備、ステムナット交換工事	有
7-35			株式会社システック牛島 本社	富山県富山市才覚寺606	11,880,000	電動弁点検業務、施工管理及び全体工程管理業務	有

階層No	再委託先	再々委託先	左記以降の委託先	住 所	支出実績額(税込)	業務の範囲	精算の有無
7-35-1			島津産機システムズ株式会社 大阪支店	大阪府大阪市淀川区宮原三丁目5番24号 新大阪第一生命ビルディング8F	7,744,000	電動弁部品調達、電動弁点検作業	有
7-36		株式会社河野工業所		鹿児島県鹿児島市喜入中名町1000-32	32,010,000	標識灯・灯浮標の定期整備点検の全体工程管理	有
7-36-1			株式会社ゼーライトバイ九州営業所	大阪府池田市豊島南2丁目176-1	22,550,000	標識灯・灯浮標の定期整備点検	有
7-37		富士電機株式会社九州支社 鹿児島営業所		鹿児島県鹿児島市中央町9番地1号	5,390,000	緊急保守対応、消耗品・有寿命品交換	有
7-38		アズビル株式会社 鹿児島営業所		鹿児島県鹿児島市中央町9番地1 第一生命ビル4F	9,823,000	防火監視制御システムの機能維持のために緊急保守対応、設備機能の維持	有
7-39		大石興業株式会社		東京都台東区台東二丁目27番3号	60,005,000	塗装補修工事およびほか付随する工事の全体工程管理	有
7-39-1			有限会社弘建	鹿児島県いちき串木野市北浜町149	13,640,000	塗装工事(機器・配管・架台等の塗装補修)	有
7-39-2			有限会社八木秀組	鹿児島県鹿屋市旭原町3602番地22	5,093,000	足場仮設・養生・撤去工事(機器・配管・架台等)	有
7-39-3			南国殖産株式会社	鹿児島県鹿屋市寿4丁目6番5号	1,298,000	耐火ボード工事(公害防止地区原油ボンブエリア)	有
7-40		有限会社宮里建設		鹿児島県鹿屋市西原4丁目10番44-1号	81,400,000	緑地保全工事及び付随する工事全体の工程管理	有
7-40-1			株式会社松原総合建設	鹿児島県肝属郡肝付町新富522番地4	31,098,465	緑地の除草、芝刈り、草刈り、剪定、清掃、薬剤散布	有
7-41		株式会社前原造園土木		鹿児島県鹿屋市東原町3431番地49	57,200,000	植生管理、クロマツ管理、砕石敷管理及び工事全体の工程管理	有
7-42		日進工業株式会社		山口県下松市大字平田443	19,250,000	原油タンクの雨水浸入防止シールの補修および工事の全体工程管理・材料手配	有
7-42-1			株式会社優技建	鹿児島県肝属郡肝付町前田3953番地6	6,710,000	原油タンクの雨水浸入防止シールの補修	有
7-43		株式会社カシワバラ・コーポレーション 鹿児島営業所		鹿児島県鹿児島市喜入中名町1000-39番地	46,453,000	固定式係留設備本体塗装補修ほか付随する工事の全体工程管理	有
7-43-1			株式会社小村塗装	鹿児島県曾於郡大崎町宿1609番地1	1,403,600	塗装工事	有
7-43-2			山佐産業株式会社	鹿児島県肝属郡肝付町前田972	3,300,000	起重機船	有
7-43-3			有限会社八木秀組	鹿児島県鹿屋市旭原町3602番地22	12,100,000	足場工事	有
7-43-4			有限会社つる	鹿児島県志布志市志布志町志布志594番地2	3,115,200	作業船	有
7-43-5			株式会社丸吉	鹿児島県鹿屋市串良町有里宇伊集院堀8591番117	2,310,000	塗装工事	有
7-44		久保田化工機株式会社 鹿児島事業所		鹿児島県鹿児島市喜入中名町1000番地/1	16,445,000	泡消火用電動弁補修工事及び他付随する工事の全体工程管理	有
7-44-1			株式会社ハマテック 鹿児島支店	鹿児島県鹿児島市喜入中名町1000番地/1	4,212,945	電動弁分解点検及び整備	有
7-44-2			大石興業株式会社	東京都台東区台東二丁目27番3号	1,023,000	塗装補修工事	有
7-44-3			南栄電機株式会社	鹿児島県鹿児島市甲突町10番23号	1,279,300	電動弁ケーブル解線、復旧、リミット調整他	有
7-45		久保田化工機株式会社 鹿児島事業所		鹿児島県鹿児島市喜入中名町1000番地/1	19,800,000	電動弁整備及び他付随する工事の全体工程管理	有
7-45-1			株式会社ハマテック 鹿児島支店	鹿児島県鹿児島市喜入中名町1000番地/1	1,319,144	電動弁整備及び他付随する工事	有
7-46		日本機械工業株式会社 福岡営業所		福岡県福岡市南区大橋1-20-19朝日ビル7F	65,978,000	大型化学高所放水車分解点検整備(令和6年度)	有
7-47		久保田化工機株式会社		神奈川県横浜市鶴見区鶴見中央4-16-13	38,610,000	水切配管仮設等工事及び他付随する工事の全体工程管理	有
7-47-1			有限会社永田建設工業	鹿児島県指宿市山川成川1118番地4	18,868,300	仮設配管等の設置・撤去、水切作業	有
7-47-1-1			共立工業株式会社	鹿児島県鹿児島市中山2-37-8	13,152,700	仮設配管等の設置・撤去、水切作業	有
7-48		日本工業検査株式会社		神奈川県川崎市川崎区本町1丁目5番16号	5,720,000	肉厚測定、目視検査および付帯工事一式	有
7-49		株式会社イオリ技建コンサルタント 鹿屋支社		鹿児島県鹿児島市伊敷台一丁目22番5号	5,918,000	基準点測量、防油堤及びタンク沈下測量における作業及び全体工程管理	有
7-49-1			株式会社錦城	鹿児島県曾於市末吉町二之方2,972番地3	1,705,000	基準点測量作業及び解析	有
7-50		株式会社河野工業所		鹿児島県鹿児島市喜入中名町1000-32	47,553,000	原油タンク等付属設備点検及び付随する工事の全体工程管理	有
7-50-1			久保田化工機株式会社 鹿児島事業所	鹿児島県鹿児島市喜入中名町1000番地/1	7,150,000	泡消火他設備の点検工事	有
7-50-2			株式会社ウイズノル 鹿児島事業所	鹿児島県鹿児島市喜入中名町2856番地-5号	3,630,000	ボンゾーン内の点検	有

階層No	再委託先	再々委託先	左記以降の委託先	住 所	支出実績額(税込)	業務の範囲	精算の有無
7-50-3			鹿屋重機有限公司	鹿児島県鹿屋市今坂12563番地4	2,640,000	クレーン等設備点検・グリスアップ工事	有
7-50-4			日進工業株式会社	山口県下松市大字平田443	9,680,000	排水処理設備点検工事	有
7-51			久保田化工機株式会社 鹿児島事業所	鹿児島県鹿児島市喜入中名町1000番地/1	48,675,000	回転機械設備点検工事及び他附随する工事の全体工程管理	有
7-51-1			株式会社ハマテック 鹿児島支店	鹿児島県鹿児島市喜入中名町1000番地/1	4,918,287	点検及び整備	有
7-51-2			株式会社日立産機システム	鹿児島県鹿児島市東谷山7丁目1番3号	1,760,000	点検及び整備	有
7-51-3			共立工業株式会社	鹿児島県鹿児島市中山2-37-8	1,181,400	点検及び整備	有
7-51-4			大石興業株式会社	東京都台東区台東二丁目27番3号	1,760,000	塗装補修工事	有
7-51-5			三國機械工業株式会社	東京都墨田区两国三丁目19番11号	2,266,000	点検及び整備	有
7-52			株式会社河野工業所	鹿児島県鹿児島市喜入中名町1000-32	15,059,000	海域設備点検及び付随する工事の全体工程管理	有
7-52-1			株式会社ゼニライトブイ 九州営業所	大阪府池田市豊島南2丁目176-1	7,420,600	標識灯・灯浮標の定期整備点検	有
7-53			株式会社九電工 鹿児島営業所	鹿児島県鹿屋市永野町750番16号	30,580,000	志布志国家石油備蓄基地内の電気設備点検工事[受配電設備等]の全体工程管理	有
7-53-1			一般財団法人九州電気保安協会 鹿児島事業所	鹿児島県鹿屋市礼元1丁目5番25号	8,514,000	志布志国家石油備蓄基地内の電気設備点検工事[受配電設備等]における受配電設備の総合点検	有
7-53-2			ダイキン工業株式会社 鹿児島サービスステーション	鹿児島県鹿児島市東開町4-91	1,155,000	志布志国家石油備蓄基地内の電気設備点検工事[受配電設備等]における空調設備の総合点検	有
7-54			久保田化工機株式会社 鹿児島事業所	鹿児島県鹿児島市喜入中名町1000番地/31	19,250,000	泡消火用電動弁補修工事及び他附随する工事の全体工程管理	有
7-54-1			株式会社ハマテック 鹿児島支店	鹿児島県鹿児島市喜入中名町1000番地/31	2,199,536	電動弁分解点検及び整備	有
7-54-2			有限会社石塚組	鹿児島県鹿児島市喜入町7070番36号	1,828,950	電動弁分解点検及び整備	有
7-55			日本工業検査株式会社	神奈川県川崎市川崎区本町1丁目5番16号	90,200,000	原油配管検査一式	有
7-55-1			有限会社八木秀組	鹿児島県鹿屋市旭原町3602-22	18,150,000	原油配管検査のうち足場仮設・解体	有
7-56			株式会社宇部ケイキ 本社	山口県宇部市東本町1丁目1番10号	25,520,000	資材の手配、現場点検業務および全体工程・施工管理	有
7-57			大石興業株式会社	東京都台東区台東二丁目27番3号	57,277,000	塗装補修工事およびほか付随する工事の全体工程管理	有
7-57-1			有限会社弘建	鹿児島県いちき串木野市北浜町149	15,180,000	塗装工事(機器・配管・架台等の塗装補修)	有
7-57-2			有限会社八木秀組	鹿児島県鹿屋市旭原町3602番地22	7,150,000	足場仮設・養生・撤去工事(機器・配管・架台等)	有
7-57-3			南国殖産株式会社	鹿児島県鹿屋市寿4丁目6番5号	1,551,000	耐火ボード工事(公害防止地区指定エリア)	有
7-58			株式会社カシワバラ・コーポレーション 岩国本社	山口県岩国市山手町1-5-16	23,100,000	原油配管架台付属の耐火ボードの取替ほか付随する工事の全体工程管理	有
7-58-1			関西保温工業株式会社 喜入出張所	鹿児島県鹿児島市喜入町4627-1	13,200,000	原油配管架台耐火ボード取替工事	有
7-58-2			株式会社藤木塗装	鹿児島県鹿児島市田上6丁目1番2号	3,564,000	架台内部鋼材塗装補修工事	有
7-59			株式会社西日本シロアリ	鹿児島県鹿児島市新屋敷町3番31号	2,090,000	基地内の建物・街路樹・立木等をシロアリ被害から防ぐ工事	有
7-60			八洲電機株式会社 大分営業所	大分県大分市荷揚町3-1 いちご・みらい(信金ビル6階)	1,485,000	侵入警戒設備遠隔監視用回線の保持、半日/月のリモート点検	有
7-61			株式会社肝臓環境サービス	鹿児島県肝臓郡肝付町後田3098-2	1,110,848	基地内浄化槽の維持管理	有
7-62			鹿児島ドック鉄工株式会社	鹿児島県鹿児島市七ツ島一丁目2番地2	2,301,115	建造(工程管理・品質管理含む)一式	有
7-63			株式会社静環検査センター 九州支店	鹿児島県霧島市隼人町内字中原2265番7	1,287,000	志布志事業所における環境測定業務(水質、大気、悪臭)	有
7-64			理研計器株式会社 熊本営業所	熊本県菊池郡菊陽町津久礼久保2680-2	2,090,000	基地内に設置してある可燃性ガス検知器の機能維持を目的として必要な点検整備	有
7-65			ヤンマーエネルギーシステム株式会社 南九州営業所	鹿児島県鹿児島市東開町4-31	1,870,000	非常用発電機駆動用エンジン点検およびほか付随する工事の全体工程管理	有
7-66			株式会社ヨネイ	東京都中央区銀座2丁目8番20号	2,035,000	大型マルチディスプレイの有寿命品交換、プロジェクト調整	有
7-67			有限会社千代田テクノシステム 本社	山口県山陽小野田市大学通二丁目3番33号	1,485,000	無線設備点検に伴う全体工程・施工管理	有
7-68			ANEOS株式会社 九州営業所	福岡県福岡市早良区昭代1-18-8	1,925,000	陸・海域気象観測装置保守点検業務	有

階層No	再委託先	再々委託先	左記以降の委託先	住 所	支出実績額(税込)	業務の範囲	精算の有無
7-69			危険物保安技術協会 危険物保安技術協会	東京都港区虎ノ門四丁目3番13号	1,342,520	特定屋外貯蔵タンクの浮き屋根の点検に係わる技術援助	有
7-70			危険物保安技術協会 危険物保安技術協会	東京都港区虎ノ門四丁目3番13号	1,650,000	屋外貯蔵タンクの水張試験の合理化の評価に係わる技術援助	有
7-71			危険物保安技術協会 危険物保安技術協会	東京都港区虎ノ門四丁目3番13号	1,350,440	屋外貯蔵タンクの水張試験の合理化の評価に係わる技術援助	有
7-72			危険物保安技術協会 危険物保安技術協会	東京都港区虎ノ門四丁目3番13号	1,100,000	特定屋外貯蔵タンクの浮き屋根の点検に係わる技術援助	有
7-73			危険物保安技術協会 危険物保安技術協会	東京都港区虎ノ門四丁目3番13号	1,350,640	特定屋外貯蔵タンクの浮き屋根の点検に係わる技術援助	有
7-74			危険物保安技術協会 危険物保安技術協会	東京都港区虎ノ門四丁目3番13号	1,650,000	屋外貯蔵タンクの水張試験の合理化の評価に係わる技術援助	有
7-75			株式会社河野工業所	鹿児島県鹿児島市喜入中名町1000-32	1,067,000	窒素製造装置B系エアドライヤーの部品交換及び系統内のフロンガスの廃棄処分	有
7-76			株式会社興電舎	宮崎県延岡市浜町222番地1	1,925,000	原油ポンプ駆動用高圧モータ(51GM-301)の弊社工場内整備	有
7-77			株式会社宇部ケイキ 本社	山口県宇部市東本町1丁目1番10号	1,078,000	現場検定業務、検定成績書発行および全体工程・施工管理	有
7-78			日本工業検査株式会社	神奈川県川崎市川崎区本町1丁目5番16号	1,760,000	目視検査	有
7-79			株式会社ウイズソル 鹿児島営業所	鹿児島県鹿児島市喜入中名町2856番地-5号	1,930,500	検査工事	有
7-80			久保田化工機株式会社 鹿児島事業所	鹿児島県鹿児島市喜入中名町1000番地/1	1,716,000	日向灘地震に伴う機器健全性確認作業及び他附属する工事の全体工程管理	有
7-81			久保田化工機株式会社 鹿児島事業所	鹿児島県鹿児島市喜入中名町1000番地/1	1,375,000	電動モータ整備及び他附属する工事の全体工程管理	有
7-82			日進工業株式会社	山口県下松市大字平田443	1,188,000	トレンチ内に流入・堆積した土砂回収の管理・手配	有
7-83			勝和建設有限公司	鹿児島県肝属郡肝付町野崎321番地1	1,089,000	消火訓練場エリア埋設飲料水配管漏水部補修	有
7-84			株式会社九電工 鹿屋営業所	鹿児島県鹿屋市永野田町750番16号	2,035,000	志布志国家石油備蓄基地で令和6年日向灘地震発生に伴い、ケーブルに異常テンション等の不具合の補修を行います。	有
7-85			株式会社カシワバラ・コーポレーション 鹿児島営業所	鹿児島県鹿児島市喜入中名町1000-39番地	3,410,000	原油タンク浮き屋根上に飛散した原油の清掃工事	有
7-85-1			株式会社ウイズソル 志布志事務所	鹿児島県肝属郡東串良町川東字新洲崎5024-1	1,016,400	原油タンク浮き屋根上に飛散した原油の清掃工事	有
7-86			東邦工業株式会社	神奈川県横浜市神奈川区子安通3丁目310番地	3,916,000	施工管理、労務	有
7-86-1			東西プラントサービス株式会社	福岡県北九州市門司区柳町2丁目7番25号	1,614,140	労務	有
7-87			久保田化工機株式会社	神奈川県横浜市鶴見区鶴見中央4-16-13	24,310,000	配管サポート改修工事及び他附属する工事の全体工程管理	有
7-87-1			有限会社永田建設工業	鹿児島県指宿市山川成川1118番地4	2,079,000	配管サポート改修工事	有
7-87-2			共立工業株式会社	鹿児島県鹿児島市中山2-37-8	2,695,000	配管サポート改修工事	有
7-87-3			有限会社八木秀組	鹿児島県鹿屋市旭原町3602-22	1,188,000	足場仮設工事	有
7-88			株式会社河野工業所	鹿児島県鹿児島市喜入中名町1000-32	41,360,000	日向灘地震発生に伴い、液状化による地盤沈下・隆起した配管等のサポートの調査・改修工事の現場管理と全体工程管理	有
7-89			久保田化工機株式会社 鹿児島事業所	鹿児島県鹿児島市喜入中名町1000番地/1	4,620,000	ローディングアーム点検・補強工事及び他附属する工事の全体工程管理	有
7-90			有限会社外西建業	鹿児島県肝属郡東串良町川東1543番地	32,120,000	原油ポンプヤードオイルダイク仮復旧	有
7-90-1			葉月産業株式会社	鹿児島県鹿児島市本名町1235番地1	15,400,000	モルタル吹付工	有
7-91			有限会社外西建業	鹿児島県肝属郡東串良町川東1543番地	25,300,000	原油タンクヤード内噴砂除去、リング側溝内噴砂除去、陥没箇所埋戻し補修	有
7-92			勝和建設有限公司	鹿児島県肝属郡肝付町野崎321-1	28,270,000	道路および道路付属設備(側溝など)内の噴砂回収・処理、ほか付随する工事の全体工程管理	有
7-92-1			(個人事業主)Ryu建	鹿児島県肝属郡肝付町前田4213-6	3,190,000	道路および道路付属設備(側溝など)内の噴砂回収・処理	有
7-93			久保田化工機株式会社	神奈川県横浜市鶴見区鶴見中央4-16-13	10,285,000	消音器嵩上げ工事及び他附属する工事の全体工程管理	有
7-93-1			有限会社八木秀組	鹿児島県鹿屋市旭原町3602番地22	1,496,000	足場仮設・撤去工事	有
7-93-2			株式会社カシワバラ・コーポレーション 鹿児島営業所	鹿児島県鹿児島市喜入中名町1000-39番地	3,190,000	塗装工事	有
7-94			株式会社河野工業所	鹿児島県鹿児島市喜入中名町1000-32	5,170,000	海域消火ポンプ室天井クレーンの作動不具合の原因調査及び復旧工事と全体工程管理	有
7-94-1			有限会社八木秀組	鹿児島県鹿屋市旭原町3602-22	1,606,000	海域消火ポンプ室天井クレーン工事の仮設足場工事費	有

階層No	再委託先	再々委託先	左記以降の委託先	住 所	支出実績額(税込)	業務の範囲	精算の有無
7-95		株式会社九電工 鹿屋営業所		鹿児島県鹿屋市永野田町750番16号	6,930,000	ローディングアームを安全に取外すための前準備であるケーブルの養生実施	有
7-96		株式会社河野工業所		鹿児島県鹿児島市喜入中名町1000-32	15,620,000	海域消火ポンプ室天井7.5tクレーンの取替工事の現場管理と全体工程管理	有
7-96-1			株式会社ブランテムタナカ	鹿児島県鹿児島市七ツ島1丁目1番26号	6,380,000	海域消火ポンプ室天井7.5tクレーン取替工事費	有
7-96-2			有限会社八木秀組	鹿児島県鹿屋市旭原町3602-22	1,353,000	海域消火ポンプ室天井7.5tクレーン取替の足場組立・解体	有
7-97		株式会社日建設計 九州オフィス		福岡県福岡市中央区天神一丁目12番14号	111,562,000	液状化対策検討、対策工法・工期・工費検討、既往液状化判定追加検討	有
7-97-1			有限会社鹿児島測量施工管理	鹿児島県薩摩川内市内宮内町1847番地7	3,190,000	現況測量作業一式	有
7-97-2			基礎地盤コンサルタンツ株式会社株式会社 九州支社	福岡県福岡市早良区原二丁目16番7号	32,450,000	土質調査・試験作業一式	有
7-97-3			株式会社株式会社東建ジオテック 九州支店	福岡県福岡市中央区渡辺通五丁目16番13号	2,563,000	CPT用試掘作業	有
7-97-4			株式会社株式会社地盤試験所	東京都墨田区江東橋一丁目16番2号	5,797,000	CPT	有
7-98		大國電機株式会社		大阪府大阪市中央区上本町西二丁目3番3号	7,480,000	常時微動測定およびその結果整理	有
7-99		有限会社外西建築		鹿児島県肝属郡東中良町川東1543	16,500,000	建屋下陥没に伴うグラウト注入	有
7-99-1			葉月工業株式会社	鹿児島県鹿児島市本名町1235-1	7,920,000	建屋下陥没に伴うグラウト注入	有
7-100		TBグローバルテクノロジーズ株式会社 本社		東京都中央区京橋2丁目2番1号	299,750,000	ローディングアーム取外し工事および内まか付随する工事の全体工程管理	有
7-100-1			久保田化工機株式会社 鹿児島事業所	鹿児島県鹿児島市喜入中名町1000番地/31	85,250,000	ローディングアーム取外し工事	有
7-100-1-1			株式会社ハマテック 鹿児島支店	鹿児島県鹿児島市喜入中名町1000番地/31	8,752,527	ローディングアーム付属品取外し、養生、分解	有
7-100-1-2			有限会社石塚組 本社	鹿児島県鹿児島市喜入町7070番地36	5,755,475	ローディングアーム付属品取外し、養生、分解	有
7-100-1-3			有限会社八木秀組 本社	鹿児島県鹿屋市旭原町3602番地22	6,490,000	ローディングアーム取外し用の足場組立、解体	有
7-100-1-4			八光工業株式会社 本社	鹿児島県鹿児島市喜入中名町1000番地20	3,312,100	ローディングアーム溶断	有
7-100-2			北洋海運株式会社 本社	北海道苫小牧市元中野町4丁目1番7号	67,870,000	アームAssy取外し用起重機船	有
7-100-2-1			株式会社森崎建設工業 本社	鹿児島県志布志市志布志町安楽6119番地1	53,900,000	アームAssy取外し用起重機船	有
7-100-3			山佐産業株式会社 本社	鹿児島県肝属郡肝付町前田972番地	7,595,940	ベアスライザー取外し用起重機船、警戒船	有
7-100-4			株式会社大隅金属 本社	鹿児島県鹿屋市串良町上小原1471番地1	1,383,030	産廃処理、フォークリフトトラック作業費	有
7-100-5			株式会社ゼンケイ 本社	鹿児島県鹿児島市錦江町7番35号	3,050,355	警備費	有
7-101		株式会社クラフティア 鹿屋営業所		鹿児島県鹿屋市永野田町750番16号	6,435,000	ローディングアーム下ケーブルラック復旧の全体工程管理	有
7-102		ドゥ・ヤマモト株式会社 本社		東京都江東区亀戸2-34-4	35,640,000	ホース及びピグ設備を接続するための資機材一式の設計・製作・手配・納入 一式、ホース敷設上、必要と考えられる部品およびツール調達 一式、送油システム操作マニュアル整理作成	有
7-103		株式会社河野工業所		鹿児島県鹿児島市喜入中名町1000-32	41,800,000	ホース送油システム耐圧試験および陸上操作試験工事に伴う付帯工事の全体工程管理	有
7-103-1			ドゥ・ヤマモト株式会社	東京都江東区亀戸2-34-4	2,365,000	ホース送油システム耐圧試験および陸上操作試験工事に伴う工事のSV作業	有
7-104		東洋建設株式会社 九州支店		福岡県福岡市博多区上川端町13-15(安田第7ビル8F)	64,900,000	浚渫工事の全体工程管理	有
7-104-1			有限会社新和建設工業	鹿児島県垂水市田神1858番地	16,170,000	浚渫土砂の改良・積込及び付随する仮設工事	有
7-104-2			株式会社外菌運輸機工	鹿児島県薩摩川内市小倉町5884番地1	6,743,000	海底堆積土砂の浚渫工事	有
7-104-3			大分海事株式会社	鹿児島県鹿児島市真砂町40番9号	1,320,000	取水口ボックス内堆積土砂の排出工事	有
7-105		日本地研株式会社		福岡県福岡市博多区諸岡5丁目25番25号	16,280,000	地中レーダ探査解析、とりまとめおよび業務全体の統括管理	有
7-105-1			株式会社カナン・ジオリサーチ	愛媛県松山市今在家2丁目1番4号	3,648,700	地中レーダ探査測定、スコープカメラ調査	有
7-106		勝和建設有限会社		鹿児島県肝属郡肝付町野崎321-1	2,376,000	侵入防止柵設置工事および内まか付随する工事の全体工程管理	有
7-107		東電設計株式会社		東京都江東区東雲1丁目7番地12号 KDX豊洲グランドスクエア9F	108,350,000	設計業務全般	有
7-107-1			光陽テクノエッジ株式会社	神奈川県横浜市中区弥生町2丁目15番1号 ストークタワー大通り公園Ⅲ301B号	3,080,000	図面作成助勢	有

階層No	再委託先	再々委託先	左記以降の委託先	住 所	支出実績額(税込)	業務の範囲	精算の有無
7-107-2			株式会社東京エネシス	東京都中央区日本橋茅場町1丁目3番1号	2,200,000	工事費算出助勢、工事工程作成助勢	有
7-107-3			有限会社宮坂設計	石川県金沢市糸田1丁目35番地	1,452,000	陸域消防ポンプ建屋構造検討における仮部材選定	有
7-108		扶桑電通株式会社 九州支店		福岡県福岡市博多区博多駅前1丁目18番7号	24,200,000	放送設備の改造及び基地内のスピーカー増設工事	有
7-108-1			エコー電子工業株式会社	福岡県福岡市博多区東比恵3丁目1番2号	1,167,100	エアブートク(無線放送)の機器手配及び設定、調整作業、無線開通申請	有
7-108-2			株式会社九電工 鹿屋営業所	鹿児島県鹿屋市永野町750-16	4,500,000	鋼管柱設置、装柱、ケーブル配線接続、既設設備撤去	有
7-108-3			フクダ株式会社	鹿児島県鹿屋市串良町岡崎2100-7	1,870,000	鋼管柱設置に伴う土工(掘削、埋戻し)	有
7-109		フコク電機株式会社		福岡県福岡市博多区山王1丁目15番8号	134,200,000	高圧ケーブル更新に伴う設計業務	有
7-109-1			株式会社コクサイエンジニアリング	長崎県長崎市元船町12番6号	77,000,000	海底ケーブル 図面・報告書・仕様書作成	有
7-109-1-1			中電技術株式会社	広島県広島市南区出汐2丁目3番30号	9,900,000	土壌熱抵抗測定、解析	有
7-109-1-2			株式会社ハンシン	大阪府大阪市天王寺区味原町4-8	41,800,000	陸上、海上測量	有
7-109-1-2-1			有限会社リッコー潜研	熊本県天草市志柿町6634-10	11,000,000	ビデオ、カメラ撮影状況目視調査	有
7-109-1-2-2			三洋テクノマリン株式会社	東京都中央区日本橋堀留町1丁目3番17号	33,500,000	磁気探索	有
7-109-2			株式会社ブランディー	鹿児島県鹿児島市田上7丁目9番32号	26,928,000	備蓄基地内ケーブル 調査・図面・報告書・仕様書作成	有
7-110		海和テック株式会社		大阪府大阪市旭区新森2-11-14	255,805,000	浮沈式オイルフェンス更新工事	有
7-110-1			株式会社谷口重機建設	宮城県日南市大字下方1091番地	112,200,000	起重機船作業全般	有
7-110-2			株式会社九電工	鹿児島県肝属郡東串良町川東新洲崎5024-1	18,810,000	遠隔操作工事 全般	有
7-110-3			株式会社河野工業所 東串良出張所	鹿児島県肝属郡東串良町川東3924	17,820,000	配管工事、解体工事、積込、施工管理 ブロック製作	有
7-110-4			株式会社外圃運輸機工 おおすみ事業所	鹿児島県志布志市志布志町安楽6174-5	5,500,000	産業廃棄物処理	有
7-110-5			有限会社東洋開発測量設計	鹿児島県志布志市志布志町安楽6174-5	1,650,000	測量	有
7-110-6			有限会社中国ダイビング	山口県岩国市尾津町2丁目11番21号	19,800,000	潜水業務	有
7-110-7			東串良漁協漁業組合	鹿児島県肝属郡東串良町川東5023-10	5,445,000	警戒業務	有
7-110-8			有限会社立迫建設	鹿児島県肝属郡東串良町西5027	4,180,000	解体工事	有
7-111		ENEOSマリンサービス株式会社 志布志営業所		鹿児島県鹿児島市喜入中名町2856番5	364,749,953	志布志国家石油備蓄基地における海城委託業務	有
7-111-1			株式会社共進組	鹿児島県鹿児島市易居町11番19号	37,026,000	タンカー荷役関連業務および船舶係留設備等の軽微な保守・整備ならびに作業船の運航管理等	有
7-112		松藤商事株式会社		長崎県長崎市五島町3番25号	224,862,999	陸上防災委託業務全般	有
7-113		株式会社ゼンケイ		鹿児島県鹿児島市錦江町7番35号	84,704,400	基地内出入構管理、巡回警備	有
7-114		新輝管財株式会社		鹿児島県肝属郡東串良町新川西3668-1	6,006,000	基地内管理棟等の清掃	有
7-115		はまよし株式会社		鹿児島県鹿屋市郷之原町12400-1	21,331,200	志布志国家石油備蓄基地内の管理棟における食事の提供業務	有
7-116		株式会社カシワバラ・コーポレーション 鹿児島営業所		鹿児島県鹿児島市喜入中名町1000-39番地	2,530,000	原油タンクの既存塗膜の調査、診断、塗装補修率の算出を行う	有
7-117		株式会社ソニック 環境機器部		東京都西多摩郡瑞穂町箱根ヶ崎東松原10-22	2,145,000	海象観測装置の点検及び全体工程管理	有
7-117-1			沿海開発工業株式会社	大分県大分市大石町5-3-1	1,210,000	海中部機器清掃作業に伴う潜水作業	有
7-118		富士電機株式会社 九州支社 鹿児島営業所		鹿児島県鹿児島市中央町9番地1号	3,740,000	無停電源装置保守業務	有
7-119		株式会社九州日立 宮崎支社		宮崎県宮崎市花ヶ島町観音免953番地1	3,740,000	480Kwモータ IM用上部クレーン取替品・指導員派遣	有
7-119-1			株式会社日立インダストリアルプロダクツ	東京都千代田区外神田1丁目5番1号	3,252,700	480Kwモータ IM用上部クレーン取り換え作業指導	有
7-120		扶桑電通株式会社 九州支店		福岡県福岡市博多区博多駅前1丁目18番7号	4,257,000	IPテレメータの製造、設置及び調整	有
7-121		八洲電機株式会社 大分営業所		大分県大分市荷揚町3-1 いちご・みらい信金ビル6階	2,420,000	電気設備補修工事(令和6年度)[N-2カメラ]イメージセンサー補修全体取り纏め	有

階層No	再委託先	再々委託先	左記以降の委託先	住 所	支出実績額(税込)	業務の範囲	精算の有無
7-121-1			中央電子システム株式会社 本社	東京都稲城市矢野口1385-1	1,139,600	N-2カメライメージセンサ取替作業	有
8	日本地下石油備蓄株式会社 久慈事業所			東京都港区三田三丁目4番10号	2,113,317,862	久慈国家石油備蓄基地の操業に係る業務	有
8-1		出光エンジニアリング株式会社		千葉県千葉市美浜区中瀬2丁目6番地1 ワールドビジネスガーデンマリブイースト34階	140,087,383	海上油流出、その他災害発生時の委託者の指示に基づく防災活動業務、委託業務全般に係る安全その他技術的検討委託業務全般に係る報告書の作成、提出等、緊急放出訓練の全体及び個別の計画作成、調整並びに実施に係わる総括事項、油回収船及び小型作業船運航・管理業務	有
8-1-1			久慈港運株式会社	岩手県久慈市長内町第42地割8番地14	90,876,817	油回収船及び小型作業船運航・管理業務、海上防災業務、海城施設周辺区域の日常点検、安全点検、船体及び装備品の日常の保守・整備、荒天時の避難中の保船等、海上流出事故に備え定期的な海上防災訓練の実施、緊急放出訓練、作業員、作業船、車両手配及び訓練実施	有
8-1-1-1			有限会社皂漁業部	岩手県久慈市長内町第40地割108-4	37,375,544	作業員・作業船の手配	有
8-2		株式会社ウェザーニューズ 本社		千葉県千葉市美浜区中瀬1丁目3番地幕張テクノガーデン	1,830,400	気象情報提供業務	有
8-3		富士電機株式会社		宮城県仙台市青葉区一番町一丁目9番地1号	25,300,000	機器、試験、現地管理	有
8-3-1			富士アイティ株式会社	東京都日野市富士町1番地	9,828,500	ソフトウェア製作	有
8-4		ジオテクノス株式会社		東京都墨田区押上1丁目1番2号	80,300,000	久慈国家石油備蓄基地における岩盤タンク周辺部及び坑道等の点検、計測等、水封機能維持業務の関連業務、東坑口上斜面安定性調査、水質分析評価、立坑坑の坑道の目視点検	有
8-4-1			DOWAテクノリサーチ株式会社	秋田県鹿角郡小坂町小坂鉾山字尾樽部60番地1	1,247,862	水質分析	有
8-4-2			筒井寧	秋田県秋田市飯島鼠田3丁目9番11号	2,448,600	坑道等点検補助業務	有
8-4-3			株式会社ジオ・コミュニケーションズ	東京都新宿区四谷2丁目9番地	17,648,600	水封機能維持業務の関連業務における現場点検	有
8-5		横河商事株式会社		東京都品川区西五反田三丁目6番21号	13,464,000	点検工事作業の施工管理および工事監督	有
8-5-1			横河ソリューションサービス株式会社	東京都武蔵野市中町2丁目9番32号	9,873,424	点検工事作業の実行業務	有
8-6		出光エンジニアリング株式会社		千葉県千葉市美浜区中瀬2丁目6番地1 ワールドビジネスガーデンマリブイースト34階	31,900,000	久慈国家石油備蓄基地における“受配電設備定期整備工事”の全体監理・監督	有
8-6-1			株式会社ユアテック 岩手支社	宮城県仙台市宮城野区榴岡4丁目1番1号	13,420,000	地下電気室設備配電設備整備の定期点検	有
8-6-1-1			一般財団法人東北電気保安協会	宮城県仙台市太白区あすと長町3丁目2番36号	3,200,000	地下電気室設備配電設備整備の定期点検	有
8-6-2			株式会社ユアテック 久慈営業所	宮城県仙台市宮城野区榴岡4丁目1番1号	1,650,000	地下電気室設備配電設備整備に伴う仮設電源工事(対象設備:無停電源装置、直流電源装置)	有
8-6-3			開発電業株式会社	青森県八戸市八太郎5丁目21番1号	6,490,000	地下電気室設備配電設備整備に伴う仮設電源工事(対象設備:サービストネル換気送風機 仮設電源)	有
8-7		ジオテクノス株式会社		東京都墨田区押上1丁目1番2号	25,300,000	施工管理及びコンサルティング業務	有
8-7-1			株式会社つしま	岩手県久慈市門前第3地割39番地4	9,609,600	側溝清掃及びブロー洗浄、浸透量計測	有
8-7-2			中田 充彦	埼玉県さいたま市桜区田町4丁目21番地13	1,862,425	間隙水圧測定	有
8-8		ジオテクノス株式会社		東京都墨田区押上1丁目1番2号	31,900,000	比抵抗トモグラフィ調査及び付帯工事の計画準備、現場施工管理、調査結果に基づく総合解析	有
8-8-1			株式会社つしま	岩手県久慈市門前第3地割39番地4	4,026,000	水位観測孔孔内設備撤去再設置(付帯工事)	有
8-8-2			地質計測株式会社	東京都港区南青山4丁目26番12号	9,735,000	比抵抗トモグラフィ計測及び現地取得データ処理	有
8-9		ジオテクノス株式会社		東京都墨田区押上1丁目1番2号	20,570,000	間隙水圧計測試験、孔内水位計測及び地下水水位平衡促進作業、現場試験管理、新規取得データの評価、対外対応助勢、報告書作成	有
8-9-1			株式会社つしま	岩手県久慈市門前第3地割39番地4	1,694,000	地下水水位平衡促進作業、2回(8月及び2月計画)	有
8-9-2			中田充彦	埼玉県さいたま市桜区田町4丁目21番地13	1,925,000	間隙水圧測定計測作業補助	有
8-10		ジオテクノス株式会社		東京都墨田区押上1丁目1番2号	31,570,000	坑壁調査点検、滴水防止パネル撤去管理、調査用足場管理、点検結果に基づくコンサルティング	有
8-10-1			有限会社ホト工業	青森県八戸市長苗代2丁目17番6号	6,160,000	調査用仮設足場設置撤去	有
8-10-2			ミヤコウテック	岩手県久慈市天神堂第33地割69番地3	6,803,500	滴水防止パネル撤去、資機材運搬	有
8-10-3			株式会社環境地質	神奈川県川崎市川崎区貝塚1丁目4番15号	4,257,000	坑壁スケッチ	有
8-10-4			有限会社オフィス・シーズ	北海道余市郡余市町大川町19丁目3番地9	4,381,300	坑壁スケッチ補助	有
8-11		北日本計装株式会社		青森県八戸市城下1丁目18番3号	10,967,000	現場管理・各種調整 報告書・書類作成	有
8-11-1			千代田工販株式会社 八戸営業所	青森県八戸市番町3番地 NCビル5階	6,710,000	見積作成業務、施工にあたり各種調整、報告書作成業務他、現場での実作業外の業務	有
8-11-1-1			株式会社H川用ボイラ 東日本支店	宮城県仙台市太白区富沢3-27-2 YSBLD	4,245,000	ボイラ本体及び付属機器の点検整備・試運転調整・付帯工事等の指導、検査・報告書の作成	有

階層No	再委託先	再々委託先	左記以降の委託先	住 所	支出実績額(税込)	業務の範囲	精算の有無
8-12		八洲電機株式会社		東京都港区新橋3丁目1番1号	41,355,600	受配電設備更新工事の全体管理、報告書作成	有
8-12-1			コーセーエンジニアリング株式会社	岡山県岡山市南区中畦1205番地-5	25,630,000	盤設計、製作	有
8-12-2			開発電業株式会社	青森県八戸市八太郎5丁目21番1号	715,000	盤搬入仮置き工事	有
8-13		出光エンジニアリング株式会社		千葉県千葉市美浜区中瀬2丁目6番地1 ワールドビジネスガーデンマリブイースト34階	61,160,000	久慈国家石油備蓄基地における“計装設備定期整備工事”の全体監理・監督	有
8-13-1			北日本計装株式会社	青森県八戸市城下1丁目18番3号	17,875,000	地上設備、地下設備、排水処理設備、地下水位観測設備、岩盤注水設備、リフレッシュ化給水設備の計装機器点検および緊急停止システム点検(保護装置動作試験)の助勢作業	有
8-13-2			東京計装株式会社	東京都港区芝公園1丁目7番24号	1,870,000	液面計の点検整備	有
8-13-3			八洲貿易株式会社 四日市営業所	東京都港区赤坂3丁目9番1号	15,730,000	地下部酸素濃度計の点検	有
8-13-4			青葉計測テクノ株式会社	宮城県仙台市太白区富沢西4丁目14番地の1	3,080,000	リフレッシュ化給水/岩盤注水設備計装機器の点検	有
8-13-5			日本ギア工業株式会社 仙台事業所	東京都港区西新橋1丁目7番14号	2,970,000	電動弁の点検	有
8-13-6			株式会社共和電業	東京都調布市調布ヶ丘3丁目5番地1	1,155,000	地下部間隙水圧測定設備の点検整備	有
8-13-7			横河商事株式会社 八戸営業所	東京都品川区西五反田3丁目6番21号	1,210,000	気象観測設備の点検	有
8-13-8			オーテック電子株式会社	東京都千代田区神田鍛冶町3丁目3番地12	1,023,000	入出坑管理システムの点検	有
8-13-9			株式会社オーバル 東北営業所	東京都新宿区上落合3丁目10番8号	2,200,000	流量計の現地分解検査および流量計の器差試験/絶縁検査	有
8-13-10			株式会社つしま	岩手県久慈市門前第3地割39番地4	1,177,000	流量計の現地分解検査および流量計の器差試験に伴う機器取外し・復旧等	有
8-13-11			株式会社細谷地	岩手県久慈市長内町第17地割100番地10	2,354,000	地上部電動弁点検の助勢作業	有
8-14		北日本造船株式会社		青森県八戸市江陽3丁目1番25号	3,270,300	全体監理、報告書作成	有
8-14-1			株式会社美和テック	東京都中央区日本橋3-8-2	1,595,000	監理、報告書作成	有
8-15		出光エンジニアリング株式会社		千葉県千葉市美浜区中瀬2丁目6番地1 ワールドビジネスガーデンマリブイースト34階	11,000,000	久慈国家石油備蓄基地における“電気設備定期整備工事”の全体監理・監督	有
8-15-1			株式会社細谷地	岩手県久慈市長内町第17地割100番地10	3,850,000	消防設備等法定点検上期(6月)	有
8-15-2			株式会社細谷地	岩手県久慈市長内町第17地割100番地10	1,210,000	消防設備等法定点検下期(12月)	有
8-16		株式会社ジェイテック		青森県上北郡六ヶ所村大字尾敷字弥栄平1番地108	4,961,000	工事に必要な資材の調達、準備、凝集沈殿給水ポンプ(P-511A)引き上げ・据付工事、ポンプ・モーター分解、点検、計測、整備作業、試運転、産廃処理、整備結果の取り纏め及び次回整備への推奨事項の提言	有
8-17		株式会社スガテック 八戸事業所		東京都港区海岸3丁目20番20号	1,757,800	工事の全体監理、工事計画書、報告書の作成、必要資機材の手配	有
8-18		株式会社スガテック		東京都港区海岸3丁目20番20号	3,300,000	当該工事の全体管理、報告書作成、配管資材の手配・工事機材の手配	有
8-19		株式会社つしま		岩手県久慈市門前第3地割39番地4	14,272,500	対象塔槽の清掃及び点検検査一式	有
8-20		北日本計装株式会社		青森県八戸市城下1丁目18番3号	7,040,000	安全弁の分解整備、更新作業及び作動検査	有
8-20-1			東成工業株式会社	宮城県多賀城市宮内1丁目3番38号	2,280,300	安全弁の分解整備、更新作業	有
8-21		株式会社細谷地		岩手県久慈市長内町第17地割100番地10	4,785,000	工事の全体管理、報告書作成、仮設足場の組立解体、各種ダンパー、耐火仕切壁、防潮扉等の点検整備、温度ヒューズの取替	有
8-22		株式会社細谷地		岩手県久慈市長内町第17地割100番地10	1,317,800	各種 消防設備定期整備及び同設備の模擬試験助勢作業、 フレームアレスターメッシュ等の定期整備	有
8-23		株式会社スガテック		東京都港区海岸3丁目20番20号	2,197,800	当該工事の全体監理、工事計画書、報告書の作成、必要資機材の手配	有
8-24		株式会社日章アドミニブラン		埼玉県北葛飾郡杉戸町大字木津内467番地1	4,879,600	本工事に関する施工管理・工程安全管理及び現場管理一式。	有
8-24-1			日揮株式会社	神奈川県横浜市西区みなとみらい2丁目3番1号	3,300,000	本工事に関する検査工事一式	有
8-25		北日本計装株式会社		青森県八戸市城下1丁目18番3号	1,617,000	現場管理、報告書作成	有
8-26		出光エンジニアリング株式会社		千葉県千葉市美浜区中瀬2丁目6番地1 ワールドビジネスガーデンマリブイースト34階	22,000,000	久慈国家石油備蓄基地における“受払設備定期点検工事”の全体監理・監督	有
8-26-1			アジア海洋株式会社	東京都中央区八丁堀3丁目25番9号	15,631,000	受払設備(海底配管PLEM・ホース固定構造物)の点検工事一式および資機材、船舶等の調達及び準備	有
8-26-1-1			株式会社廣瀬産業海事工業所	福岡県北九州市門司区浜町2番8号	1,102,118	潜水作業船運航、その他付帯作業	有
8-27		北日本計装株式会社		青森県八戸市城下一丁目18番3号	3,795,000	現場盤改造、機器設置後調整、報告書作成	有

階層No	再委託先	再々委託先	左記以降の委託先	住 所	支出実績額(税込)	業務の範囲	精算の有無
8-27-1			株式会社IH検査計測 磯子事業所	神奈川県横浜市磯子区新中原町1	1,008,700	漏油検知器引き上げ点検	有
8-28		北日本計装株式会社		青森県八戸市城下一丁目18番3号	2,574,000	現場盤改造、機器設置後調整、報告書作成	有
8-29		株式会社つしま		岩手県久慈市門前第3地割39番地4	2,165,900	地下水位観測孔点検道路等の草刈り作業	有
8-30		ジオテクノス株式会社		東京都墨田区押上1丁目1番2号	1,364,000	15孔計25箇所にて計測する間隙水圧測定に掛かる資機材一式の供用、及び契約期間中の資機材の維持管理	有
8-31		株式会社ダイヤ		岩手県久慈市八日町二丁目58番地	1,540,000	測定整理、報告書作成	有
8-32		株式会社スガテック 八戸事業所		東京都港区海岸3丁目20番20号	2,244,000	工事の全体監理、工事計画書、報告書の作成、必要資機材の手配	有
8-33		株式会社スガテック		東京都港区海岸3丁目20番20号	2,004,200	工事の全体管理、報告書作成、工事資材の手配、工事機材の手配	有
8-34		株式会社小山組		岩手県久慈市新井田第4地割8番地6	1,540,000	福利厚生施設建屋法定点検	有
8-35		株式会社細谷地		岩手県久慈市長内町第17地割100番地10	1,711,600	ボイラー設備の定期点検(運転、外観、作動、機能他)、消耗品の交換及び整備	有
8-36		株式会社テクノ・プロ・サービス		東京都立川市柴崎町6丁目7番21号TPSビル	3,047,000	久慈基地及び石油文化ホール内、対象展示物の外観点検、動作・機能確認、補修及び消耗品交換	有
8-37		有限会社八香園		岩手県久慈市小久慈町第21地割45番地9	9,614,000	緑地維持管理	有
8-38		株式会社スガテック		宮城県多賀城市宮内1丁目3-1	7,645,000	当該工事の全体監理、工事計画書、報告書の作成、必要資機材の手配	有
8-39		出光エンジニアリング株式会社		千葉県千葉市美浜区中瀬2丁目6番地1 ワールドビジネスガーデンマリブイースト34階	19,547,000	久慈国家石油備蓄基地における“機械設備定期整備工事”の全体監理・監督	有
8-39-1			株式会社スガテック 東北支店	宮城県多賀城市宮内1-3-1	11,106,700	ポンプ・ファン・モーターの整備・試運転、足場組立解体	有
8-40		株式会社西島製作所		東京都品川区 大崎一丁目6番 1号	3,300,000	モータースラスト軸受改良工事の全体作業、報告書作成	有
8-41		株式会社IH回転機械エンジニアリング 東北事業所		宮城県仙台市青葉区本町一丁目1番1号	9,515,000	工事全体の統括管理・資機材手配・試運転業務	有
8-41-1			有限会社東日本サービス	宮城県仙台市青葉区みやぎ台3丁目11番6号	1,616,732	空気圧縮機分解点検整備全般	有
8-41-2			有限会社佐藤重機興業	宮城県仙台市泉区松森字堰堀24番地	1,595,000	エアクーラ搬出・搬入 作業に伴う仮設機器の設置	有
8-42		株式会社ノザワ 八戸		青森県八戸市西白山台6丁目9番45号	3,355,000	地上原油配管、ラック部裸配管等の塗装修理、塗装用足場の設置・解体	有
8-43		株式会社日章アドミニブラン		埼玉県北葛飾郡杉戸町大字木津内467番地1	11,000,000	工事の施工管理・工程安全管理及び付帯工事一式	有
8-44		株式会社テクノ		青森県八戸市大字三日町2番地	40,700,000	照明器具交換工事の管理監督	有
8-44-1			株式会社エディック	青森県八戸市田向4丁目6番7号	5,559,868	照明器具交換工事	有
8-45		株式会社ウィズソル		広島県広島市西区南観音6丁目2番13号	27,500,000	地下部底水排水配管スクリーニング検査工事の全体管理、地下部底水排水配管スクリーニング検査工事のサービストンネル 底水排水・含油排水配管(OW配管)の超音波連続板厚測定及び報告書作成	有
8-46		大日本ダイヤコンサルタント株式会社		東京都千代田区神田練馬町300番地	10,450,000	J17-7間隙水圧計の引上げ、交換補修	有
8-46-1			有限会社八戸地下開発工業	青森県八戸市大字田面木字前田表1番1号	1,265,000	孔内設備撤去・復旧等	有
8-46-2			株式会社共栄産業五所川原	青森県五所川原市大字太刀打字馬繁99番地4号	1,342,000	足場架台仮設・撤去	有
8-47		北日本計装株式会社		青森県八戸市城下1丁目18番3号	12,287,000	現場管理、報告書作成	有
8-47-1			日本ギア工業株式会社	東京都港区西新橋1丁目7番14号 京阪神虎ノ門ビル2F	6,930,000	電動弁工場整備、試運転立会い	有
8-48		出光エンジニアリング株式会社		千葉県千葉市美浜区中瀬2丁目6番地1 ワールドビジネスガーデンマリブイースト34階	25,080,000	久慈国家石油備蓄基地における“底水排水ポンプ(P-112B)緊急復旧工事”の全体監理・監督	有
8-48-1			株式会社スガテック 東北支店	東京都港区海岸3丁目20番20号	13,970,000	底水排水ポンプの引上(工場発送)・据付・試運転工事	有
8-49		株式会社西島製作所		東京都品川区 大崎一丁目6番 1号	9,014,500	底水排水ポンプ(P-112B) 工場修理工事の全体作業、報告書作成	有
8-50		株式会社スガテック		宮城県多賀城市宮内1丁目3-1	34,100,000	当該工事の全体管理、報告書作成、配管資材の手配、工事機材の手配	有
8-50-1			有限会社花大工業	青森県八戸市八太郎3丁目5番43号	6,965,732	配管の製作、現地取替施工	有
8-51		株式会社小山組		岩手県久慈市新井田第4地割8番地6	6,017,000	堅坑上部室換気機械室扉製作、既設扉枠撤去・搬出、新規扉更新部材搬入・設置、旧扉撤去部産業廃棄物処理	有
8-52		出光エンジニアリング株式会社 久慈事業所		千葉県千葉市美浜区中瀬2丁目6番地1 ワールドビジネスガーデンマリブイースト34階	3,489,200	久慈国家石油備蓄基地における水封水ろ過装置整備工事の全体監理・監督	有
8-52-1			アルテック株式会社	東京都中央区入船2丁目1番1号	1,727,000	ろ過装置の分解・整備・組立に伴う助勢作業員手配および部品手配	有

階層No	再委託先	再々委託先	左記以降の委託先	住 所	支出実績額(税込)	業務の範囲	精算の有無
8-53			株式会社スガテック 八戸事業所	東京都港区海岸3丁目20番20号	1,531,200	当該工事の全体監理、工事計画書、報告書の作成、必要資機材の手配	有
8-54			株式会社スガテック	東京都港区海岸3丁目20番20号	1,921,700	当該工事の全体監理、工事計画書、報告書の作成、必要資機材の手配	有
8-55			ジオテクノス株式会社	東京都墨田区押上1丁目1番2号	2,090,000	伐採範囲の植生・土壌調査の現場管理、及び解析評価と報告書作成	有
8-55-1			株式会社環境地質	神奈川県川崎市川崎区貝塚1丁目4番15号	1,320,000	植生・土壌の現地調査	有
8-56			株式会社神鋼環境ソリューション 東北支店	宮城県仙台市青葉区一番町1丁目2番25号	2,596,000	凝沈スラッジポンプ(P-517A)整備工事に係る全体監理、現場管理、施工計画・現地書類・報告書作成	有
8-56-1			有限会社東水エンジニアリング	岩手県盛岡市乙部14地割75番地1	1,342,000	凝沈スラッジポンプ(P-517A)整備工事に係る使用部品の手配、現地整備工事の実作業	有
8-57			有限会社八香園	岩手県久慈市小久慈町第21地割45番地9	1,133,000	倒木処理、伐採工、落下枝処理	有
8-58			千代田工販株式会社	東京都中央区京橋1丁目10番7号	1,320,000	見積作成業務、施工に当たり各種調整、報告書作成業務、現場での実作業外の業務他	有
8-59			出光エンジニアリング株式会社 久慈事業所	岩手県久慈市夏井町閑伊口第8地割105番地4	1,210,000	久慈国家石油備蓄基地における「底水排水ポンプP-112B 高圧ケーブル診断工事」の全体監理・監督	有
8-60			株式会社スガテック	東京都港区海岸3丁目20番20号	2,602,600	当該工事の全体管理、報告書作成、工事資材の手配・工事機材の手配	有
8-61			株式会社小山組	岩手県久慈市新井田第4地割8番地6	1,430,000	高台倉庫庇補修(庇撤去・現状確認・養生、プースターポンプ室材料手配・補修)	有
8-62			北日本計装株式会社	青森県八戸市城下1丁目18番3号	1,793,000	機器引取り・運搬、校正、レンジ変更機器受け取り検査、図書作成	有
8-63			ブラウンリバース株式会社	神奈川県横浜市西区みなとみらい2丁目3番1号	1,681,900	対象範囲の撮影、3Dモデル化、報告書作成	有
8-64			東亜外業株式会社 本社	兵庫県神戸市中央区海岸通6番地建隆ビルII 9階	1,056,000	既設完成図書のスプール図を元に対象設備範囲をCAD化し、図を作成する。CADデータは報告書と共に電子記録媒体にて提出	有
8-65			株式会社スガテック	東京都港区海岸3丁目20番20号	2,632,300	当該工事の全体管理、報告書作成、工事資材の手配、工事機材の手配	有
8-66			株式会社日章アドミニブラント	埼玉県北葛飾郡杉戸町大字木津内467番地1	4,879,600	本工事に関する施工管理、工程安全管理及び現場管理一式	有
8-66-1			日揮株式会社	神奈川県横浜市みなとみらい2丁目3番1号	3,300,000	本工事に関する検査工事一式	有
8-67			大日本ダイヤコンサルタント株式会社	東京都千代田区神田練堀町300番地	2,200,000	サービストンネル内のS-19間隙水圧計の引上げ、交換補修	有
8-68			株式会社テクノ・プロ・サービス	東京都立川市柴崎町6丁目7番21号TPSビル	2,656,500	久慈基地及び石油文化ホール内、対象展示物の外観点検、動作・機能確認、補修及び消耗部品交換	有
8-69			北日本計装株式会社	青森県八戸市城下1丁目18番3号	2,442,000	機器取外し、更新品設置、調整、報告書作成	有
8-70			出光エンジニアリング株式会社 久慈事業所	岩手県久慈市夏井町閑伊口第8地割105番地4	1,243,000	久慈国家石油備蓄基地における「陸域電動弁点検整備工事」の全体監理・監督	有
8-71			美和電気工業株式会社 八戸	東京都新宿区新宿1丁目8番5号新宿御苑室町ビル6階	1,384,900	PH計の撤去、産業廃棄施設までの運送、新規PH計の設置作業及び初期調整作業	有
8-72			出光エンジニアリング株式会社 久慈事業所	千葉県千葉市美浜区中瀬2丁目6番地1 ワールドビジネスガーデンマリブイースト34階	3,240,000	久慈国家石油備蓄基地における「海底配管防錆剤入り排水処理方法検討 ステップ1 検討条件設定」の全体監理・監督	有
8-72-1			株式会社アケア	青森県八戸市北インター工業団地3丁目2番88号	2,640,000	久慈国家石油備蓄基地における「海底配管防錆剤入り排水処理方法検討 ステップ1」分析・検討業務	有
8-73			有限会社八香園	岩手県久慈市小久慈町第21地割45番地9	1,529,000	草刈、支障木伐採・撤去、伐採した樹木の処理	有
8-74			北日本計装株式会社	青森県八戸市城下1丁目18番3号	1,364,000	・調節弁更新作業 ・報告書作成	有
8-75			北日本計装株式会社	青森県八戸市城下1丁目18番3号	2,167,000	現品の受け入れ確認、報告書作成	有
8-75-1			さくら地下調査	埼玉県さいたま市桜区田島4-21-13 プランシユル1-101	1,507,000	修理品の対応	有
8-76			北日本計装株式会社	青森県八戸市城下一丁目18番3号	3,795,000	計装機器の撤去、新規計装機器の取付、各種試験、報告書作成	有
8-77			出光エンジニアリング株式会社 久慈事業所	千葉県千葉市美浜区中瀬2丁目6番地1 ワールドビジネスガーデンマリブイースト34階	2,585,000	久慈国家石油備蓄基地における「Bブロック自火報設備絶縁低下箇所調査工事」の全体監理・監督	有
8-77-1			株式会社細谷地	岩手県久慈市長内町第17地割100番地10	1,430,000	絶縁低下を示している自動火災報知設備(地下部Bブロック10箇所)について、絶縁不良箇所の調査および簡易補修	有
8-78			出光エンジニアリング株式会社 久慈事業所	千葉県千葉市美浜区中瀬2丁目6番地1 ワールドビジネスガーデンマリブイースト34階	2,651,000	久慈国家石油備蓄基地における「フローティングホースカムロックフランジ先端養生タイヤ復旧作業」の全体監理・監督	有
8-78-1			アジア海洋株式会社	東京都中央区八丁堀3丁目25番9号	1,958,000	久慈国家石油備蓄基地におけるフローティングホースカムロックフランジ先端養生タイヤ復旧作業	有
8-79			有限会社八香園	岩手県久慈市小久慈町第21地割45番地9	2,145,000	剪定工、芝刈工、殺虫剤散布工、人力除草工等	有
8-80			オーテック電子株式会社	東京都千代田区神田鍛冶町3丁目3番地12	1,586,200	機器の設置、調整試験	有
8-81			株式会社河原木電業	青森県八戸市江陽2丁目11番13号	1,936,000	堅坑上部室TK-101クレーン電源箱の一式取替および一次側立ち上がり電線管の腐食対策、資材の手配、施工計画書作成および工事報告書作成	有

階層No	再委託先	再々委託先	左記以降の委託先	住 所	支出実績額(税込)	業務の範囲	精算の有無
8-82			出光エンジニアリング株式会社株式会社 久慈事業所	千葉県千葉市美浜区中瀬2丁目6番地1ワールドビジネスガーデンマリブイースト34階	1,155,000	久慈国家石油備蓄基地における“放送設備スピーカー補修工事”の全体監理・監督	有
8-83			北日本計装株式会社	青森県八戸市城下1丁目18番3号	2,728,000	現場管理、報告書作成	有
8-83-1			株式会社ティクスIKS	東京都港区芝4丁目11番1号 TB田町ビル	1,881,000	操作機の状態確認、N2ガス、作動油補充、試運転	有
8-84			株式会社ジェイテック	青森県上北郡六ヶ所村大字尾敷字赤栄平1番地108	4,950,000	資機材調達・準備、凝集沈殿給水ポンプ(P-519A)引き上げ・据え付け工事、ポンプ・モーター分解、点検、計測、整備作業、試運転、産業廃棄物処理、整備結果の取り纏め及び次回整備への推奨事項の提言	有
8-85			出光エンジニアリング株式会社 久慈事業所	千葉県千葉市美浜区中瀬2丁目6番地1ワールドビジネスガーデンマリブイースト34階	1,650,000	久慈国家石油備蓄基地における“地下水位観測孔W-2漏油計補修工事”の全体監理・監督	有
8-86			出光エンジニアリング株式会社 久慈事業所	千葉県千葉市美浜区中瀬2丁目6番地1ワールドビジネスガーデンマリブイースト34階	1,606,000	久慈国家石油備蓄基地における“構内防爆電話機点検補修工事”の全体監理・監督	有
8-87			株式会社スガテック	東京都港区海岸3丁目20番20号	2,018,500	工事の全体管理、報告書作成、工事資材の手配、工事機材の手配	有
8-88			北日本計装株式会社	青森県八戸市城下1丁目18番3号	1,815,000	リミットスイッチ交換、取付改作作業、現場管理	有
8-89			昭和アステック株式会社	東京都港区東新橋2丁目7番3号	3,806,000	電気トレース設備の検討、電気トレース設備の内容検討及び電気トレース設備工事にかかる概略コスト及び概略期間、投資対効果の検討、省エネ効果の検討及び電気トレースランニングコストの検討	有
8-90			アズビル株式会社 アドバンスオートメーションカンパニー東北支店	東京都千代田区丸の内2丁目7番3号	2,739,000	異常予知検知システム導入における可能性の検討業務	有
8-91			株式会社スガテック	東京都港区海岸3丁目20番地20号	1,125,300	当該工事の全体管理、報告書作成、工事資材の手配、工事機材の手配	有
8-92			出光エンジニアリング株式会社 久慈事業所	千葉県千葉市美浜区中瀬2丁目6番地1ワールドビジネスガーデンマリブイースト34階	1,285,900	久慈国家石油備蓄基地における“次亜塩素酸ソーダ注入ポンプ(P-537B)モーター整備工事”の全体監理・監督	有
8-93			株式会社スガテック	東京都港区海岸3丁目20番地20号	1,259,500	当該工事の全体管理、報告書作成、配管資材の手配、工事機材の手配	有
8-94			株式会社J-POWERビジネスサービス	東京都中央区築地4丁目6番4号	2,750,000	計画策定及び基礎情報の評価	有
8-94-1			計測検査株式会社	福岡県北九州市八幡西区陣原1丁目8番3号	1,925,000	現地計測および計測機器の提供	有
8-95			株式会社小山組	岩手県久慈市新井田第4地割8番地6	2,420,000	総合管理事務所棟の非常用照明器具の交換	有
8-96			株式会社小山組	岩手県久慈市新井田第4地割8番地6	3,960,000	排煙窓全6カ所の交換補修	有
8-97			株式会社細谷地	岩手県久慈市長内町第17地割100番地10	2,230,800	更衣室行き配管・男女トイレ配管フッソバルブ部品・手洗器排水管パッキン部品交換。	有
8-98			株式会社細谷地	岩手県久慈市長内町第17地割100番地10	1,554,300	工事の全体管理、報告書作成、避難誘導灯一式交換、消防用設置届作成の助勢と消防立会検査の助勢	有
8-99			ジオテクノス株式会社	東京都墨田区押上1丁目1番2号	4,620,000	孔内設備撤去及び孔内洗浄にかかる計画及び施工管理、資機材手配	有
8-99-1			大館資源開発株式会社	秋田県大館市十二所字後田33番地4	1,595,000	孔内設備撤去復旧、孔内洗浄作業	有
8-100			株式会社神鋼環境ソリューション 東北支店	兵庫県神戸市中央区臨浜町1丁目4番78号	1,650,000	懸沈スラッジポンプ(P-517B)整備工事に係る、全体監理、現場管理、施工計画・現地書類・報告書作成纏め	有
8-101			大日本ダイヤコンサルタント株式会社	東京都千代田区神田練塀町300番地	1,518,000	資材の調達、設備の設置、調整・確認、報告	有
8-102			株式会社小山組	岩手県久慈市新井田第4地割8番地6	1,408,000	門前住宅 厨房出入口両開きドア補修	有
8-103			株式会社小山組	岩手県久慈市新井田第4地割8番地6	1,815,000	シャッター更新検討	有
8-104			株式会社つしま	岩手県久慈市門前第3地割39番地4	23,051,952	陸域業務	有
8-105			株式会社日章アドミニブラン	埼玉県北葛飾郡杉戸町大字木津内467番地1	14,890,700	活性炭再生業務に伴う施工管理・品質管理全般	有
8-105-1			志太ケミカル株式会社 関東営業所	静岡県藤枝市新大町717-1	13,133,560	薬品購入の代理店業務	有
8-105-2			圭英薬品株式会社	千葉県野田市船形1109番地3	12,778,260	水質分析及び活性炭購入の代理店	有
8-105-3			セラケム株式会社 関東工場	広島県世羅郡世羅町大字本郷954番地1	12,073,525	活性炭再生業務及び補充用新炭製造業務、収集運搬業務	有
8-106			株式会社産業公舎・医学研究所	東京都品川区大崎1丁目11番1号	4,677,805	水質・大気・重油・PRTR採取分析	有
8-107			ジオテクノス株式会社	東京都墨田区押上1丁目1番2号	1,485,000	水封水及び岩盤タンク湧水に含まれるバクテリア分析、年4回、5箇所の水試料の分析、分析結果の整理及び評価と技術報告	有
8-108			いわて県北クリーン株式会社	岩手県九戸郡九戸村大字江刺家 第20地割48番地34	3,619,275	久慈国家石油備蓄基地における産業廃棄物の中間処理	有
8-108-1			一般社団法人クリーンいわて事業団	岩手県奥州市江刺岩谷堂字大沢田113番地	85,428	最終処分先①(管理型埋立処分場)	有
8-108-2			株式会社ウィズウェストジャパン 三戸事業所	埼玉県さいたま市大宮区大成町2丁目224番地1	170,432	最終処分先②(管理型埋立処分場)	有
8-108-3			株式会社クリーンテック	福島県福島市飯坂町中野字赤落27番		最終処分先③(管理型埋立処分場)	有

階層No	再委託先	再々委託先	左記以降の委託先	住 所	支出実績額(税込)	業務の範囲	精算の有無
8-109		株式会社つしま		岩手県久慈市門前第3地割39番地4	1,182,764	産業廃棄物の収集運搬	有
8-110		株式会社ウェザーニューズ 本社		千葉県千葉市美浜区中瀬1丁目3番地 幕張テクノガーデン	2,112,000	気象情報提供業務	有
8-111		ユーアイ警備保障株式会社 八戸営業所		秋田県秋田市山王二丁目1番54号	40,960,040	久慈国家石油備蓄基地に於ける出入管理、巡回、監視警戒、鍵の受け渡し及び管理の各業務	有
8-112		株式会社つしま		岩手県久慈市門前第3地割39番地4	9,619,500	総合管理事務所清掃業務	有
8-113		有限会社第一ライフトラスト		岩手県久慈市川貫第5地割20番地170	22,438,115	久慈国家石油備蓄基地及び門前住宅の給食提供、門前住宅及び栄町体育館の管理業務	有
8-114		株式会社つしま		岩手県久慈市門前第3地割39番地4	1,846,680	門前住宅及び体育館の定期清掃(床ワックス、ガラス清掃)	有
9	日本地下石油備蓄株式会社 菊間事業所			東京都港区三田三丁目4番10号	1,556,484,789	菊間国家石油備蓄基地の操業に係る業務	有
9-1		太陽テクノサービス株式会社		愛媛県今治市菊間町種4070番地2	2,475,000	オイルフェンス巻取機(Na1)整備工事施工管理業務	有
9-1-1			富士興業株式会社	愛媛県今治市菊間町浜1500番3	1,210,000	オイルフェンス巻取機(Na2)整備工事	有
9-2		株式会社渡部造園		愛媛県今治市菊間町種3891番地	1,419,000	福利厚生施設の植栽管理工事	有
9-3		有限会社上宏空調		愛媛県松山市福音寺町525番地7	1,045,000	福利厚生施設点検	有
9-4		太陽テクノサービス株式会社		愛媛県今治市菊間町種4070番地2	3,740,000	エレベーター点検工事施工管理業務	有
9-4-1			横浜エレベータ株式会社	神奈川県横浜市中区松影町2丁目8番6号	2,299,000	エレベーター点検工事	有
9-5		太陽テクノサービス株式会社		愛媛県今治市菊間町種4070番地2	1,650,000	空調設備定期整備	有
9-5-1			三菱電機ビルソリューションズ株式会社 愛媛支店	愛媛県松山市竹原2-3-18	1,056,000	空調設備整備	有
9-6		太陽テクノサービス株式会社		愛媛県今治市菊間町種4070番地2	1,980,000	電気設備定期整備工事施工管理業務	有
9-7		太陽テクノサービス株式会社		愛媛県今治市菊間町種4070番地2	1,870,000	消防設備法定点検工事施工管理業務	有
9-7-1			四国ノミ株式会社	香川県高松市多肥下町1516番地1	1,169,300	消防設備法定点検工事	有
9-8		株式会社地圏総合コンサルタント		東京都荒川区西日暮里2丁目26番2号	31,900,000	月一回の月次点検、年次点検、日常点検及び定期点検のデータ収集、内空相対変位測定、吹付コンクリートクラック幅測定、距離測定、現地報告、試料採水、水質分析、取得データの分析、保全技術検討委員会	有
9-9		太陽テクノサービス株式会社		愛媛県今治市菊間町種4070番地2	1,760,000	計装計器等修理工事施工管理業務	有
9-10		フジケンエンジニアリング株式会社		愛媛県松山市古三津2丁目16番3号	2,640,000	循環冷却水供給ポンプ及びびろ過塔給水ポンプの回転部保護カバー修理	有
9-11		株式会社地圏総合コンサルタント		東京都荒川区西日暮里2丁目26番2号	2,189,000	自記水位計等のデータ回収および分析	有
9-12		太陽テクノサービス株式会社		愛媛県今治市菊間町種4070番地2	2,585,000	クレーン設備定期整備工事施工管理業務	有
9-12-1			山九株式会社 岡山支店	岡山県倉敷市中畝1丁目7-23	1,760,000	クレーン設備定期整備工事	有
9-13		株式会社地圏総合コンサルタント		東京都荒川区西日暮里2丁目26番2号	2,530,000	間隙水圧計設置のための事前調査	有
9-14		株式会社地圏総合コンサルタント		東京都荒川区西日暮里2丁目26番2号	2,750,000	サービストネル等坑道の点群データを取得し、差分検出精度の検証を行う。	有
9-14-1			有限会社鹿児島測量施工管理	鹿児島県薩摩川内市宮内町1847番地7	1,155,000	3DL-サーベイヤー測量、解析	有
9-15		四国通建株式会社		愛媛県今治市南大門町1丁目1番地の15	1,155,000	サービストネル鋼製支保工修理工事の全体監理、報告書作成	有
9-16		株式会社四電工 愛媛支店		愛媛県松山市六軒家町1番13号	2,860,000	工事の全体監理及び安全対策、報告書作成	有
9-16-1			ニッケイ株式会社 名古屋営業所	愛知県名古屋市中区東桜1丁目1番10号	1,650,000	キャンパス継手の製作及び撤去・取付	有
9-17		株式会社地圏総合コンサルタント		東京都荒川区西日暮里2丁目26番2号	2,145,000	新W-2孔妥当性評価	有
9-18		太陽テクノサービス株式会社		愛媛県今治市菊間町種4070番地2	4,950,000	ボイラー及び付属品の整備工事施工管理	有
9-18-1			株式会社福崎組	愛媛県松山市大可賀2丁目3番17号	3,025,000	ボイラー及び付属品の整備	有
9-19		太陽テクノサービス株式会社		愛媛県今治市菊間町種4070番地2	3,795,000	分析計定期整備工事施工管理業務	有
9-19-1			アナテックサービス株式会社株式会社	岡山県倉敷市南畝2丁目11番34号	1,859,000	分析計定期整備工事	有
9-20		株式会社地圏総合コンサルタント		東京都荒川区西日暮里2丁目26番2号	4,620,000	定期保安検査援助業務	有

階層No	再委託先	再々委託先	左記以降の委託先	住 所	支出実績額(税込)	業務の範囲	精算の有無
9-21		太陽テクノサービス株式会社		愛媛県今治市菊間町種4070番地2	72,600,000	受配電設備等定期整備工事施工管理業務	有
9-21-1			東芝インフラシステムズ株式会社 四国支店	香川県高松市朝日町2-2-22	9,900,000	地下部受配電設備定期整備	有
9-21-2			有限会社向井電気工事	愛媛県松山市鴨川2丁目4番1号	11,000,000	仮設工事、負荷設備点検整備	有
9-21-3			有限会社向井電気工事	愛媛県松山市鴨川2丁目4番1号	1,815,000	ケーブル解結線、発電機運転管理	有
9-21-4			富士電機株式会社 四国支店	愛媛県松山市千舟町4丁目5番4号	32,780,000	地上部受配電設備定期整備	有
9-21-5			旭化成エンジニアリング株式会社	東京都港区港南16番4号品川グランドセントラルタワー16階	7,700,000	地下・地上部受配電設備定期整備	有
9-22		太陽テクノサービス株式会社		愛媛県今治市菊間町種4070番地2	58,300,000	計装設備定期整備工事の内、施工管理業務	有
9-22-1			八洲貿易株式会社	愛知県名古屋千種区山内3-29-10	15,059,000	酸素濃度計点検整備	有
9-22-2			大豊産業株式会社	愛媛県新居浜市船木甲4364番地の2	3,410,000	侵入警戒システム整備(赤外線センサー他)	有
9-22-3			大豊産業株式会社	愛媛県新居浜市船木甲4364番地の2	2,035,000	強震計整備	有
9-22-4			大豊産業株式会社	愛媛県新居浜市船木甲4364番地の2	1,232,000	地下水位観測設備整備	有
9-22-5			大豊産業株式会社	愛媛県新居浜市船木甲4364番地の2	10,450,000	一般計装設備他整備	有
9-22-6			四国通商株式会社	香川県高松市丸の内4番4号	1,496,000	調節弁整備	有
9-22-7			オーテック電子株式会社	東京都千代田区神田鍛冶町3丁目3番地12	2,167,000	侵入警戒システム整備(監視カメラ)	有
9-22-8			オーテック電子株式会社	東京都千代田区神田鍛冶町3丁目3番地12	1,452,000	入出坑管理設備整備	有
9-22-9			株式会社福崎組	愛媛県松山市大可賀2丁目3-17	2,530,000	弁脱着	有
9-23		大豊産業株式会社 新居浜支店		愛媛県新居浜市船木甲4364番地2	11,220,000	全体管理、取りまとめ、現場監督、作業内容の計画/検討	有
9-23-1			横河ソリューションサービス株式会社	東京都武蔵野市中町2丁目9番32号	9,185,000	計算機システム定期整備工事の実行業務	有
9-24		太陽テクノサービス株式会社		愛媛県今治市菊間町種4070番地2	22,000,000	装置設備定期整備工事の内、施工管理業務	有
9-24-1			山九株式会社	岡山県倉敷市中畝1丁目7-23	2,420,000	操油設備定期整備 陸上タンク及び付属機器等定期整備	有
9-24-2			富士興業株式会社	愛媛県今治市菊間町浜1500番3	9,350,000	防火設備定期整備	有
9-24-3			富士興業株式会社	愛媛県今治市菊間町浜1500番3	1,430,000	防火設備定期整備(廃棄物処理)	有
9-24-4			株式会社四電工 愛媛支店	愛媛県松山市六軒家町1番13号	1,210,000	ダンパー点検整備	有
9-24-5			有限会社三和興産	愛媛県今治市菊間町種4620-4	2,860,000	装置設備定期整備工事 排水処理整備	有
9-25		八洲電機株式会社		東京都港区新橋3丁目1番1号	1,463,000	地下電気室低圧配電盤の設計業務	有
9-26		太陽テクノサービス株式会社		愛媛県今治市菊間町種4070番地2	120,010,000	堅坑水封部配管水中点検工事施工管理業務	有
9-26-1			株式会社四国海事	愛媛県今治市東島生町5丁目22番地	77,000,000	堅坑水封部配管水中点検工事	有
9-26-2			有限会社向井電気工事	愛媛県松山市鴨川2丁目4番1号	3,685,000	仮設電気工事	有
9-26-3			非破壊検査株式会社	愛媛県松山市別府町435-3	2,750,000	検査工事	有
9-27		トーヨーカネツ株式会社		東京都江東区南砂2丁目11番1号	3,520,000	陸上シフトタンクに設置されている浮き屋根シールの最適な更新方法検討	有
9-28		フジケンエンジニアリング株式会社		愛媛県松山市古三津2丁目16番3号	2,640,000	排水処理原水ポンプ(P-501A/B)吐出配管修理	有
9-29		太陽テクノサービス株式会社		愛媛県今治市菊間町種4070番地2	3,157,000	P-517Bグランド漏れ修理工事施工管理業務	有
9-29-1			富士興業株式会社	愛媛県今治市菊間町浜1500番3	748,000	P-517Bグランド漏れ修理工	有
9-30		四国通建株式会社		愛媛県今治市南大門町1丁目1番地の15	1,485,000	基地内建屋扉ドアクローザー点検修理工事の全体監理、報告書作成	有
9-31		太陽テクノサービス株式会社		愛媛県今治市菊間町種4070番地2	3,190,000	陸上シフトタンク(TK-108)雨水養生工事施工管理業務	有
9-31-1			山九株式会社 岡山支店	岡山県倉敷市中畝1丁目7-23	1,760,000	陸上シフトタンク(TK-108)雨水養生	有

階層No	再委託先	再々委託先	左記以降の委託先	住 所	支出実績額(税込)	業務の範囲	精算の有無
9-32		太陽テクノサービス株式会社		愛媛県今治市菊間町種4070番地2	34,100,000	機械設備定期整備工事施工管理業務	有
9-32-1			株式会社HI回転機械エンジニアリング	香川県高松市中新町11-1	8,250,000	空気圧縮機定期整備	有
9-32-2			株式会社HI原動機	大阪府大阪市中央区淡路町3丁目3番10号	18,920,000	ディーゼルエンジン定期整備	有
9-33		太陽テクノサービス株式会社		愛媛県今治市菊間町種4070番地2	2,145,000	苛性ソーダポンプ(P-473A)修理工事施工管理業務	有
9-34		株式会社HI検査計測 磯子事業所		神奈川県横浜市磯子区新中原町1番地	4,444,000	光ファイバーセンサの製作、性能試験/検査の実施、検査成績書の作成、製品の納品	有
9-35		太陽テクノサービス株式会社		愛媛県今治市菊間町種4070番地2	2,475,000	安全弁整備工事施工管理業務	有
9-36		太陽テクノサービス株式会社		愛媛県今治市菊間町種4070番地2	1,067,000	OILA-704漏油検知器修理工事施工管理	有
9-37		太陽テクノサービス株式会社		愛媛県今治市菊間町種4070番地2	1,606,000	陸上シフトタンク(TK-108)基礎RCリング強度検討管理業務	有
9-37-1			株式会社石井鐵工所	東京都中央区月島3丁目26番11号	1,100,000	陸上シフトタンク(TK-108)基礎RCリング強度検討	有
9-38		フジケンエンジニアリング株式会社		愛媛県松山市古三津2丁目16番3号	2,310,000	凝沈スラッジポンプ(P-517A)吸入配管修理	有
9-39		太陽テクノサービス株式会社		愛媛県今治市菊間町種4070番地2	2,200,000	排水処理設備CPI排気配管検査工事施工管理業務	有
9-40		フジケンエンジニアリング株式会社		愛媛県松山市古三津2丁目16番3号	1,100,000	・配管水圧試験 ・タッチアップ塗装	有
9-41		太陽テクノサービス株式会社		愛媛県今治市菊間町種4070番地2	2,090,000	X-512エジェクター配管修理工事施工管理業務	有
9-42		太陽テクノサービス株式会社		愛媛県今治市菊間町種4070番地2	1,375,000	陸上シフトタンク(TK-108)底板保護板修理工事施工管理業務	有
9-43		辰美産業株式会社		愛媛県西条市大町604番地の7	1,848,000	払出駆坑電動式ホイスト巻上モータ修理工事の全体監理、報告書作成、資機材手配、巻上モータ修理及びホイスト点検補助、足場仮設、補修塗装など	有
9-44		太陽テクノサービス株式会社		愛媛県今治市菊間町種4070番地2	2,365,000	TK-102サンプリングユニット修理工事施工管理業務	有
9-44-1			東京計装株式会社 徳山営業所	山口県周南市銀南街1 徳山センタービル	1,540,000	TK-102サンプリングユニット修理	有
9-45		株式会社カシワバラ・コーポレーション 岩国本社		山口県岩国市山手町一丁目5番16号	14,080,000	配管・機器・架台等塗装修理の管理監督	有
9-45-1			有限会社ミズタ塗装	愛媛県新居浜市上原3丁目5番54号	3,319,404	全体工事の内、塗装工事	有
9-45-2			株式会社裕心総業	愛媛県松山市中村5丁目17番5号	5,500,000	全体工事の内、足場仮設工事	有
9-45-3			株式会社池田塗装工業	愛媛県松山市北斎院町1160-4	154,000	全体工事の内、塗装工事	有
9-45-4			新生塗装株式会社	北海道苫小牧市青雲町1丁目12-19	3,740,000	全体工事の内、塗装工事	有
9-46		太陽テクノサービス株式会社		愛媛県今治市菊間町種4070番地2	3,850,000	LICA-381修理工事施工管理業務	有
9-47		株式会社日章アドミニブラン		埼玉県北葛飾郡杉戸町大字木津内467番地1	1,991,000	本工事に関する施工管理・工程安全管理及び現場管理一式	有
9-47-1			日揮株式会社	神奈川県横浜市西区みなとみらい2丁目3番1号	1,430,000	本工事に関する検査工事一式	有
9-48		大豊産業株式会社 新居浜支店		愛媛県新居浜市船木甲4364番地の2	2,420,000	全体管理、電源等取替、試運転、調整	有
9-49		フジケンエンジニアリング株式会社		愛媛県松山市古三津2丁目16番3号	2,310,000	ドライポンプ室底水排水ポンプの分解整備	有
9-50		大豊産業株式会社 新居浜支店		愛媛県新居浜市船木甲4364番地の2	4,268,000	全体管理、取りまとめ、現場監督、作業内容の計画/検討	有
9-50-1			関西保温工業株式会社 松山出張所	愛媛県松山市大可賀3-580	5,489,000	保温材の取り外し、復旧作業	有
9-50-1-1			株式会社コンステック 松山支店	愛媛県松山市余戸南3-9-2	1,540,000	保温材の取り外し、復旧作業	有
9-51		四国通建株式会社		愛媛県今治市南大門町1丁目1番地の15	1,430,000	福利厚生施設(長坂寮)の屋根樋堆積物清掃工事の全体監理、報告書作成	有
9-52		有限会社三和興産		愛媛県今治市菊間町種4555番地-1	21,340,000	除草	有
9-52-1			株式会社渡部造園	愛媛県今治市菊間町種3891	10,500,000	芝生管理	有
9-53		太陽テクノサービス株式会社		愛媛県今治市菊間町種4070番地2	1,375,000	TK-531A払出弁(V-413)修理工事施工管理業務	有
9-54		株式会社地圏総合コンサルタント		東京都荒川区西日暮里2丁目26番2号	4,158,000	内空相対変位等の計測及び保安検査時に使用する仮設足場の設置	有
9-55		四国通建株式会社		愛媛県今治市南大門町1丁目1番地の15	1,100,000	総合管理事務所風除室廻りサッシ等修理工事の全体監理、報告書作成	有

階層No	再委託先	再々委託先	左記以降の委託先	住 所	支出実績額(税込)	業務の範囲	精算の有無
9-56		同前工業株式会社		愛媛県伊予郡松前町大字筒井191番地1	3,014,000	配管取替、塗装	有
9-57		辰美産業株式会社		愛媛県西条市大町604番地の7	2,453,000	地下部危険物配管外面腐食検査工事の全体監理、報告書作成、配管検査箇所塗装	有
9-57-1			日揮株式会社 大分事務所	大分県大分市大字三佐字古新田1300	1,155,000	地下部危険物配管の外面腐食検査(目視検査、減肉量測定、肉厚測定)及び検査範囲の事前調査	有
9-58		太陽テクノサービス株式会社		愛媛県今治市菊間町種4070番地2	4,125,000	陸上シフトタンク(TK-108)浮き屋根シール撤去工事施工管理業務	有
9-58-1			株式会社福崎組	愛媛県松山市大可賀2丁目3番17号	2,530,000	陸上シフトタンク(TK-108)浮き屋根シール撤去工事	有
9-59		太陽テクノサービス株式会社		愛媛県今治市菊間町種4070番地2	4,620,000	排水処理設備含油排水配管(FI-511下流)補修工事施工管理業務	有
9-59-1			富士興業株式会社	愛媛県今治市菊間町浜1500番3	3,190,000	排水処理設備含油排水配管(FI-511下流)補修	有
9-60		太陽テクノサービス株式会社		愛媛県今治市菊間町種4070番地2	2,970,000	地下水位観測孔漏油検知器修理工事施工管理業務	有
9-61		太陽テクノサービス株式会社		愛媛県今治市菊間町種4070番地2	3,795,000	燃焼空気送風機(BL-471A)修理工事施工管理業務	有
9-62		旭化成エンジニアリング株式会社		東京都港区港南二丁目16番4号	3,707,000	低圧活線絶縁装置デモ測定とりまとめ	有
9-63		新田管工株式会社		神奈川県横浜市鶴見区佃野町9番3号	1,870,000	(1)資機材調達、現場養生(2)ガラス液面計取外・復旧(3)ガラス液面計分解整備(4)タッチアップ塗装	有
9-64		太陽テクノサービス株式会社		愛媛県今治市菊間町種4070番地2	4,785,000	回転機設備定期整備工事施工管理業務	有
9-64-1			富士興業株式会社	愛媛県今治市菊間町浜1500番3	1,760,000	回転機設備定期整備	有
9-65		フジケンエンジニアリング株式会社		愛媛県松山市古三津2丁目16番3号	4,290,000	凝集沈殿吸水ポンプ(P-511)吐出配管修理	有
9-66		株式会社地圏総合コンサルタント		東京都荒川区西日暮里2丁目26番2号	3,025,000	地下水位観測孔更新工事の工事方法検討	有
9-67		太陽テクノサービス株式会社		愛媛県今治市菊間町種4070番地2	2,145,000	苛性ソーダポンプ(P-473B)修理工事施工管理業務	有
9-68		株式会社地圏総合コンサルタント		東京都荒川区西日暮里2丁目26番2号	2,530,000	孔内カメラ観察による孔内環境調査	有
9-69		フジケンエンジニアリング株式会社		愛媛県松山市古三津2丁目16番3号	1,980,000	オイルフェンス巻取機架台修理	有
9-70		太陽テクノサービス株式会社		愛媛県今治市菊間町種4070番地2	2,035,000	堅坑水封部底部コンクリート調査工事施工管理業務	有
9-71		太陽テクノサービス株式会社		愛媛県今治市菊間町種4070番地2	1,155,000	陸上シフトタンク(TK-108)犬走アスファルト修理工事施工管理業務	有
9-72		太陽テクノサービス株式会社		愛媛県今治市菊間町種4070番地2	1,540,000	P-601Bディーゼルエンジン温水循環ポンプ修理工事施工管理業務	有
9-73		太陽テクノサービス株式会社		愛媛県今治市菊間町種4070番地2	1,870,000	排ガス水封ドラム(D-561)工業用水配管修理工事施工管理業務	有
9-74		太陽テクノサービス株式会社		愛媛県今治市菊間町種4070番地2	1,540,000	陸上シフトタンク(TK-108)浮き屋根養生等修理工事施工管理業務	有
9-75		新田管工株式会社		神奈川県横浜市鶴見区佃野町9番3号	2,541,000	(1)資機材調達、現場養生(2)払出堅坑換気ダクトの既設ボルト取外し(3)新規ボルト取付け(4)その他環境設定作業	有
9-76		新田管工株式会社		神奈川県横浜市鶴見区佃野町9番3号	4,917,000	(1)資機材調達、現場養生(2)SV-104取外し、復旧(3)コンスタントハンガー固定・復旧(4)その他環境設定作業	有
9-77		新田管工株式会社		神奈川県横浜市鶴見区佃野町9番3号	2,079,000	(1)配管切断、溶接(2)フランジ溶接(3)配管検査(PT/RT)	有
9-78		株式会社地圏総合コンサルタント		東京都荒川区西日暮里2丁目26番2号	12,705,000	業務計画、準備、計器等引上げ・復旧・調整、報告書作成	有
9-78-1			北斗理研株式会社	東京都東村山市多摩湖町1丁目25番地2	4,290,000	間隙水圧計等調達、計器交換作業、動作確認、調整作業	有
9-78-2			有限会社川内ボーリング工業	鹿児島県薩摩川内市五代町3007番地2	2,640,000	足場仮設・撤去作業、計器等引上げ・復旧補助作業	有
9-79		株式会社地圏総合コンサルタント		東京都荒川区西日暮里2丁目26番2号	18,150,000	ケーブル部埋設箇所の試験・埋戻し、ケーブル取外し、孔内既設センサーケーブルの切断・回収、孔内洗浄、孔内への新設センサーの設置、砂固定によるセンサー固定、データロガーとの再接続、動作確認	有
9-79-1			株式会社地球科学総合研究所	東京都文京区大塚1丁目5番21号	5,753,000	ケーブル取り外し、孔内への新設センサーの設置、砂固定によるセンサー固定の一部、データロガーとの再接続、動作確認	有
9-79-2			有限会社川内ボーリング工業	鹿児島県薩摩川内市五代町3007番地2	1,936,000	ケーブル部埋設箇所の試験・埋戻し、孔内既設センサーケーブルの切断・回収、計器設置補助、試験、孔内洗浄、砂固定によるセンサー固定(埋設)補助作業	有
9-80		株式会社カシワバラコーポレーション		山口県岩国市山手町一丁目5番16号	7,150,000	工事全体の施工管理	有
9-80-1			株式会社池田塗装工業	愛媛県松山市北斎院町1160-4	1,573,000	全体工事の内、プラスト・塗装工事	有
9-81		富士電機株式会社 松山営業所		愛媛県松山市千舟町四丁目5番4号	19,800,000	総合管理事務所 無停電電源装置蓄電池更新工事の管理・監督	有
9-81-1			古河電池株式会社 四国支店	香川県高松市寿町1丁目1番12号	1,760,000	蓄電池の新旧交換作業及び既設蓄電池処分	有

階層No	再委託先	再々委託先	左記以降の委託先	住 所	支出実績額(税込)	業務の範囲	精算の有無
9-82		太陽テクノサービス株式会社		愛媛県今治市菊間町種4070番地2	6,930,000	消火用水タンク(TK-601)修理工事施工管理業務	有
9-82-1			株式会社福岡組	愛媛県松山市大可賀2丁目3番17号	3,685,000	消火用水タンク(TK-601)修理工事	有
9-83		有限会社上宏空調		愛媛県松山市福音寺町525番地7	7,590,000	施工管理他	有
9-83-1			上田消防建設株式会社株式会社 松山店	愛媛県松山市安城寺町156番地	4,950,000	工事・調達	有
9-84		太陽テクノサービス株式会社		愛媛県今治市菊間町種4070番地2	10,044,100	陸上シフトタンク(TK-108)浮き屋根シール更新工事施工管理業務	有
9-84-1			株式会社石井織工所	東京都中央区月島3丁目26番11号	3,410,000	既設ベントノズル撤去・改造	有
9-85		新田管工株式会社		神奈川県横浜市鶴見区佃野町9番3号	50,380,000	原油タンク廻りの受払配管更新工事	有
9-85-1			株式会社双葉製作所	東京都台東区上野6丁目16番17号	34,100,000	原油タンク廻りの受払配管更新工事の内配管工事(配管取替・滲油回収)	有
9-85-2			日本管機工業株式会社	大阪府大阪市中央区南船場1丁目7番8-203号	2,970,000	原油タンク廻りの受払配管更新工事の内配管材料納入	有
9-86		株式会社中橋商店		愛媛県松山市平田町309-1	19,227,664	活性炭取替工事の全体監理、報告書作成、点検など	有
9-86-1			朝日河過材株式会社	岐阜県土岐市肥田浅野双葉町1-1-1	9,327,665	活性炭再生処理、新炭製造	有
9-86-2			織田工業株式会社	福島県郡山市富田町字稲川原49番地	5,445,000	活性炭抜出、再生炭、新炭の充填	有
9-87		太陽テクノサービス株式会社		愛媛県今治市菊間町種4070番地2	17,050,000	陸域業務の内、管理業務	有
9-87-1			株式会社福岡組	愛媛県松山市大可賀2丁目3-17	11,418,000	陸域業務作業	有
9-88		株式会社地圏総合コンサルタント		東京都荒川区西日暮里2丁目26番2号	1,815,000	環境分析業務	有
9-89		株式会社地圏総合コンサルタント		東京都荒川区西日暮里2丁目26番2号	1,320,000	水封水等水質分析業務	有
9-90		株式会社地圏総合コンサルタント		東京都荒川区西日暮里2丁目26番2号	1,595,000	底水排水水質分析業務	有
9-91		株式会社都クリーン		愛媛県松山市小坂5丁目14番16号	1,523,940	産業廃棄物の収集・運搬、中間処理	有
9-92		喜楽鉱業株式会社		滋賀県湖南市石部ロ二丁目7番33号	1,738,000	特別管理産業廃棄物(有害汚泥)の収集運搬及び処分	有
9-93		大豊産業株式会社		愛媛県新居浜市船木甲4364番地2	6,710,000	全体管理、取りまとめ、現場監督、作業内容の計画/検討	有
9-93-1			有限会社向井電気工事	愛媛県松山市鴨川2丁目4-1	2,509,100	電線管・JB敷設、接地線敷設、接続	有
9-94		愛媛県警備保障株式会社株式会社		愛媛県今治市北宝来町1丁目2番20	28,908,000	日常業務(入出門管理に関する事項・防災、防犯等に関する事項・指定区域巡回点検)・防災、警備訓練等への参加・緊急・異常事態の業務	有
9-95		有限会社三和興産		愛媛県今治市菊間町種4555番地1	1,265,000	総合防災訓練の準備業務	有
9-96		太陽テクノサービス株式会社		愛媛県今治市菊間町種4070番地2	3,520,000	照明器具取替工事施工管理業務	有
9-96-1			有限会社向井電気工事	愛媛県松山市鴨川2丁目4番1号	2,640,000	照明器具取替	有
9-97		株式会社ダイセイ 今治支店		愛媛県今治市延喜甲389番地2	9,705,443	管理棟・管理棟周辺の清掃・雑務	有
9-98		シダックス大新東ヒューマンサービス株式会社		東京都調布市調布ヶ丘三丁目6番地3	16,721,580	給食の材料調達、作成、提供、社員寮の管理・日常清掃他	有
9-99		有限会社菊間衛生社		愛媛県今治市菊間町種263番地	1,130,734	浄化槽汚泥引抜業務	有
9-100		太陽テクノサービス株式会社		愛媛県今治市菊間町種4070番地2	2,090,000	排水処理設備用流量調節弁(FICV-511)更新工事施工管理業務	有
10	日本地下石油備蓄株式会社 串木野事業所			東京都港区三田三丁目4番10号	2,411,340,971	串木野国家石油備蓄基地の操業に係る業務	有
10-1		株式会社マリン工業		鹿児島県いちき串木野市汐見町56番地	71,582,924	「ちかびくろしお」運航、整備管理業務、海域訓練実施及び実施に伴う備船、備車業務	有
10-1-1			串木野市漁業協同組合	鹿児島県いちき串木野市西浜町19番地	8,640,228	海域訓練実施に伴う作業船の備船及び作業船・作業員の訓練参加、「ちかびくろしお」海域点検入出港時の綱取作業等	有
10-2		株式会社アイエヌジー		鹿児島県鹿児島市谷山中央7丁目28番地20号	29,150,000	排ガス燃焼炉(F-571)各種配管修理工事(屋外排ガス配管、用役配管修理)の全体監理・監督、報告書作成	有
10-2-1			有限会社三共工業	鹿児島県鹿児島市下福元町9001番地	8,118,000	排ガス燃焼炉(F-571)各種配管修理工事(屋外排ガス配管、用役配管修理)の配管修理工事全般	有
10-3		株式会社アイエヌジー		鹿児島県鹿児島市谷山中央7丁目28番地20号	25,300,000	排ガス燃焼炉(F-571)各種配管修理工事(炉内排ガス配管修理及び砕石取出し復旧)の全体監理・監督、報告書作成	有
10-3-1			有限会社三共工業	鹿児島県鹿児島市下福元町9001番地	3,410,000	排ガス燃焼炉(F-571)各種配管修理工事(炉内排ガス配管修理及び砕石取出し復旧)の配管修理	有

階層No	再委託先	再々委託先	左記以降の委託先	住 所	支出実績額(税込)	業務の範囲	精算の有無
10-3-2			株式会社道添建設	鹿児島県出水市昭和町17番13号	6,996,000	排ガス燃焼炉(F-571)各種配管修理工事(炉内排ガス配管修理及び砕石取出し復旧)の砕石取出し復旧	有
10-4		株式会社谷口鉄工所		熊本県水俣市丸島町1丁目2番5号	12,173,700	工事準備復旧業務、槽内堆積物回収及び点検清掃、マンホール設置、タンク内部クリーニング、検査、点検、清掃現場工事、付帯工事、書類作成提出	有
10-5		株式会社谷口鉄工所		熊本県水俣市丸島町1丁目2番5号	3,564,000	現地調査、図面作成、足場仮設/撤去、配管検査、配管敷設、漏洩確認、塗装、報告書作成	有
10-6		株式会社九州日立 鹿児島支社		鹿児島県鹿児島市東開町14-13	1,100,000	ACリアクトル設計、製作、納入、電力ケーブル敷設、試運転、報告書作成	有
10-7		日本道路株式会社		東京都港区芝浦一丁目2番3号	9,900,000	メンテナンスエリアのアスファルト舗装、安全管理及び報告書作成	有
10-8		三井金属資源開発株式会社		東京都品川区大崎一丁目11番1号	23,650,000	目視点検(坑内・坑外)、測定(内空相対変位・クラック幅・堅坑上部室間距離)、水質分析(採水及び解析)、各データの取りまとめ・水理状況評価、報告書作成	有
10-9		有限会社俣木造園		鹿児島県いちき串木野市浜ヶ城12420-2	1,188,000	点検通路及びフェンス廻り草刈り、報告書作成	有
10-10		株式会社共和電業 インフラ営業部		東京都千代田区一ツ橋2-4-3	1,111,000	間隙水圧計点検/整備、報告書作成	有
10-11		朝日工業株式会社 川内事業所		鹿児島県薩摩川内市花木町12番38号	3,190,000	ポンプ分解・点検・整備、清掃、塗装、試運転、報告書作成	有
10-12		中越テクノ株式会社 川内事業所		鹿児島県薩摩川内市宮内町1番26号	2,486,000	注入ポンプ分解、洗浄、検査、オイル入替え、組立復旧、動作確認、報告書作成	有
10-12-1			リックス株式会社 熊本営業所	熊本県熊本市東区御領3丁目2番30-2号	1,070,000	メーカー技術者派遣費	有
10-13		株式会社九州日立 鹿児島支社		鹿児島県鹿児島市東開町14-13	1,166,000	試運転、塗装、安全管理、施工管理、報告書作成	有
10-13-1			株式会社日立産機システム 南九州サービスステーション	鹿児島県鹿児島市東谷山7-1-3	1,375,000	分解整備	有
10-14		朝日工業株式会社 川内事業所		鹿児島県薩摩川内市花木町12番38号	2,189,000	回転機潤滑剤入替え、外観目視点検、グリス入替え、試運転、報告書作成	有
10-15		三井金属資源開発株式会社		東京都品川区大崎一丁目11番1号	15,950,000	計画準備、仮設工、洗浄工、水理状況調査工、孔内観察、産廃処理	有
10-15-1			株式会社日本地下技術	鹿児島県鹿児島市伊敷五丁目16番3号	4,400,000	仮設工、洗浄工	有
10-16		株式会社薩州工業		鹿児島県鹿児島市平川町4803番地	1,265,000	チャッキ弁取替え、漏洩テスト、塗装、報告書作成	有
10-16-1			株式会社河野工業所	鹿児島県鹿児島市喜入中名町1000-32	110,000	チャッキ弁取替え、漏洩テスト、塗装	有
10-17		株式会社谷口鉄工所		熊本県水俣市丸島町1丁目2番5号	2,156,000	工業用水配管の取替え、足場仮設/撤去、漏洩テスト、塗装、報告書作成	有
10-18		株式会社谷口鉄工所		熊本県水俣市丸島町1丁目2番5号	1,804,000	工業用水配管の取替え、足場仮設/撤去、漏洩テスト、塗装、報告書作成	有
10-19		株式会社谷口鉄工所		熊本県水俣市丸島町1丁目2番5号	2,123,000	配管取替え、漏洩テスト、塗装、報告書作成	有
10-20		株式会社谷口鉄工所		熊本県水俣市丸島町1丁目2番5号	1,771,000	金網修理、手摺り修理、消火器格納箱修理、塗装、報告書作成	有
10-21		中越テクノ株式会社 川内事業所		鹿児島県薩摩川内市宮内町1番26号	1,045,000	歩廊修理、報告書作成	有
10-22		株式会社アイエヌジー		鹿児島県鹿児島市谷山中央7丁目28番20号	1,956,900	配管架台一部切断撤去/工場製作/取付け、塗装、報告書作成	有
10-23		共和技研株式会社		福岡県福岡市博多区博多駅中央街5番11号	1,342,000	素地調整、塗装、足場仮設/撤去、報告書作成	有
10-23-1			株式会社大伸工業	鹿児島県薩摩川内市永利町4091番地2	231,000	仮設足場組立・解体	有
10-23-2			株式会社ハンモト技研	熊本県天草市佐伊津町1118番地1	308,000	高圧洗浄、下地処理及び塗装	有
10-24		日本工業検査株式会社 鹿児島営業所		鹿児島県鹿児島市南栄5丁目10-4	550,000	地下部配管定点肉厚測定、外観目視点検、報告書作成	有
10-25		日本ビー・エー・シー株式会社株式会社 九州事務所		福岡県福岡市博多区冷泉町5番35号	1,881,000	熱交換コイルの点検、足場仮設/撤去、作動点検、報告書作成	有
10-25-1			有限会社有限会社九州メンテナンス	福岡県福岡市中央区港3丁目4-18	565,400	熱交換コイルの点検、作動点検、	有
10-25-2			株式会社株式会社日新仮設	鹿児島県薩摩川内市永利町647番地	88,000	足場仮設/撤去	有
10-26		国際計測器株式会社 九州営業所		福岡県北九州市戸畑区元宮町9番8号	1,551,000	機器検査、部品交換、電圧測定、ループ試験、試運転、報告書作成	有
10-27		中越テクノ株式会社 川内事業所		鹿児島県薩摩川内市宮内町1番26号	5,170,000	無負荷負荷試験、荷重試験、点検、塗装、動作確認、報告書	有
10-28		理研計器株式会社 熊本営業所		熊本県菊池郡菊陽町津久礼久保2680-2	1,166,000	部品交換、設定値確認、示度検査、試運転、報告書作成	有
10-29		株式会社九州日立 鹿児島支社		鹿児島県鹿児島市東開町14-13	1,507,000	劣化診断、安全管理、施工管理、報告書作成	有
10-29-1			エナジーシステムジャパン株式会社	福岡県春日市日の出町2-5	1,210,000	機器点検・整備、部品交換、	有

階層No	再委託先	再々委託先	左記以降の委託先	住 所	支出実績額(税込)	業務の範囲	精算の有無
10-30		株式会社川北電工		鹿児島県鹿児島市東開町4番地79号	1,056,000	非常用蛍光灯取替修理、試運転、報告書作成	有
10-31		株式会社川北電工		鹿児島県鹿児島市東開町4番地79号	1,276,000	電線管修理、塗装、外観検査、動作確認、報告書作成	有
10-32		桑原電工株式会社		福岡県北九州市八幡西区築地町10番20号	1,045,000	各項目試験、絶縁抵抗測定、余寿命診断、報告書作成	有
10-33		株式会社地圏総合コンサルタント		東京都荒川区西日暮里2丁目26番2号	11,990,000	計画準備、近接目視点検、打音検査、解析、報文執筆	有
10-33-1			株式会社日新仮設	鹿児島県薩摩川内市永利町647番地	6,034,600	仮設足場工事	有
10-33-2			株式会社タイム	東京都千代田区飯田橋2丁目9番10号砂川ビル3階	2,200,000	近接目視点検、打音検査	有
10-34		株式会社西部防災		鹿児島県鹿児島市荒田二丁目63番19号	1,045,000	消防設備の点検、報告書作成	有
10-35		ジャパンウェイト株式会社 鹿児島事業所		鹿児島県鹿児島市谷山港3-2-10	1,860,128	ドラム缶収集運搬、空ドラム缶搬入、産業廃棄物処理、報告書作成	有
10-36		トーヨーコーケン株式会社 福岡営業所		福岡県福岡市博多区那珂3-23-2	2,198,900	O/F引出し装置本体及びブリッジ部と走行装置の分離、機器点検、報告書作成	有
10-37		株式会社国土技術コンサルタント		鹿児島県鹿児島市伊敷2丁目14番10号	1,914,000	既存資料収集整理、基本条件の設定確認、対策工法の比較検討、概略数量計算及び概算工事費算出、報告書作成	有
10-38		朝日工業株式会社		広島県広島市中区大手町三丁目9番5号	14,524,400	底水排水ポンプ整備一式	有
10-38-1			新栄工業株式会社	長崎県佐世保市愛宕町200-1	4,194,300	底水排水ポンプ整備	有
10-39		有限会社俣木造園		鹿児島県いちき串木野市浜ヶ城12420-2	2,112,000	草刈り、境界杭の確認、報告書作成	有
10-40		株式会社テクノ・プロ・サービス		東京都立川市柴崎町6丁目7番21号	2,607,000	各消耗品及び不良部品の交換、並びに各部調整、動作試験、報告書作成	有
10-41		株式会社西島製作所		東京都品川区大崎一丁目6番1号	4,215,200	底水排水ポンプ(P-113A)工場整備工事の全体作業、報告書作成	有
10-42		新谷緑化株式会社		鹿児島県鹿児島市下荒田2丁目32番1号	2,497,000	西塩田住宅研修所緑地管理(芝生、樹木)	有
10-42-1			有限会社坂口造園	鹿児島県いちき串木野市東塩田町184番地	1,540,000	西塩田住宅研修所緑地管理(芝生、樹木)	有
10-43		株式会社アイエヌジー		鹿児島県鹿児島市谷山中央7丁目28番20号	1,925,000	配管撤去/修理、耐圧/気密試験、塗装、報告書作成	有
10-44		南九州向洋電機株式会社		鹿児島県鹿児島市西陵1丁目44番5号	18,502,000	全体監理・取りまとめ、作業内容の計画・検討	有
10-44-1			横河ソリューションサービス株式会社	東京都武蔵野市中町2丁目9番32号	13,598,640	監視制御システム保守作業	有
10-45		南九州向洋電機株式会社		鹿児島県鹿児島市西陵1丁目44番5号	16,248,100	全体監理・取りまとめ、作業内容の計画・点検作業	有
10-45-1			オーテック電子株式会社 福岡支社	福岡県糟屋郡新宮町上府北1丁目2番16号	1,793,000	侵入警戒設備定期整備工事 機能検査、部品交換	有
10-45-2			三菱電機システムサービス株式会社 九州支社	福岡県福岡市博多区東比恵3丁目12番16号	2,200,000	侵入警戒設備定期整備工事 機能検査	有
10-46		八洲貿易株式会社 中部関西支社		愛知県名古屋千種区内山三丁目29番地10号	15,752,000	堅抗上部室の外観検査、設定値確認、動作ログ検査、機能検査、性能検査、示度検査、警報検査、検出器調整、校正、ニューアリティ検査、劣化部品準備交換、地下電気室変換器盤(受信盤)の外観検査、動作ログ検査、機能検査、警報検査、信号検査、インターロック検査、劣化部品準備交換	有
10-47		東京計装株式会社		東京都港区芝公園一丁目7番24号	7,297,400	タンクゲージ整備工事	有
10-48		日本ギア工業株式会社 福岡事業所		福岡県福岡市博多区中洲中島町2丁目3番地	17,688,000	消火設備用電動弁アクチュエータ分解点検整備	有
10-48-1			朝日工業株式会社 川内事業所	鹿児島県薩摩川内市花ノ木町12-38	2,915,000	アクチュエータ分解点検助勢	有
10-48-2			朝日工業株式会社 川内事業所	鹿児島県薩摩川内市花ノ木町12-38	1,100,000	コンテナハウス設営解体	有
10-49		株式会社川北電工		鹿児島県鹿児島市東開町4番地79号	3,740,000	各機器各設備点検・整備、動作確認、報告書作成	有
10-50		富士電機株式会社 九州支社 鹿児島営業所		鹿児島県鹿児島市中央町9番地1号	53,944,000	受配電設備点検整備(特高設備・高圧盤・低圧コントロールセンター・CVCF・監視装置等)	有
10-51		東芝インフラテクノサービス株式会社		福岡県福岡市中央区長浜二丁目4番1号	8,030,000	串木野国家石油備蓄基地における地下部受配電設備の点検整備	有
10-52		川北電工株式会社		鹿児島県鹿児島市東開町4番地79	6,132,500	資機材の調達、設置配線作業、試運転、運転立会	有
10-53		中越テクノ株式会社 川内事業所		鹿児島県薩摩川内市宮内町1番26号	5,115,000	防火ダンパ等の点検一式、報告書作成	有
10-54		株式会社谷口鉄工所		熊本県水俣市丸島町1丁目2番5号	9,900,000	泡混合器及び等圧弁の検査・塗装・清掃・発送・入れ替え業務、泡ヘッド・泡消火設備・安全装置点検・清掃・整備業務、現場工事、付帯工事、書類作成提出	有
10-55		共和技研株式会社		福岡県福岡市博多区博多駅中央街5番11号	15,400,000	タンクヤード内 塗装作業 管理監督業務	有
10-55-1			株式会社島井塗装	鹿児島県薩摩川内市平佐町4471番地3	8,250,000	高圧洗浄、下地処理及び塗装	有

階層No	再委託先	再々委託先	左記以降の委託先	住 所	支出実績額(税込)	業務の範囲	精算の有無
10-55-2			有限会社オーサコ功芸社	鹿児島県薩摩川内市大小路町33番地5	440,000	配管部識別表示製作、現地貼付け	有
10-56		株式会社薩州工業		鹿児島県鹿児島市平川町4803番地	4,542,100	安全弁の点検整備・取替え、検査、塗装、報告書作成	有
10-56-1			株式会社KenSin	鹿児島県熊毛郡屋久島町船行517番地	495,000	安全弁の取替助勢、足場組立解体、塗装	有
10-56-2			周南バルブ工業株式会社	山口県周南市新田2丁目7番11号	1,320,000	安全弁の分解整備 手入れ 作動試験 検査	有
10-57		株式会社谷口鉄工所		熊本県水俣市丸島町1丁目2番5号	6,083,000	ろ過塔(D-511A)及びびろ材の点検・検査・整備・処分 現場工事、付帯工事、書類作成提出	有
10-58		中越テクノ株式会社 川内事業所		鹿児島県薩摩川内市宮内町1番26号	2,189,000	鋼板交換工事一式、配管補修、報告書作成	有
10-59		共和技研株式会社		福岡県福岡市博多区博多駅中央街5番11号	1,386,000	塗装修理一式、報告書作成	有
10-59-1			株式会社大伸工業	鹿児島県薩摩川内市永利町4091番地2	165,000	雨対策用足場組立・解体	有
10-59-2			株式会社島井塗装	鹿児島県薩摩川内市平佐町4471番地3	198,000	下地処理及び塗装	有
10-59-3			株式会社ハシモト技研	熊本県天草市佐伊津町1118番地1	550,000	FRPライニング	有
10-60		アジア海洋株式会社		東京都中央区入船2丁目2番2号	70,400,000	串木野国家石油備蓄基地における原油受払設備点検業務	有
10-60-1			株式会社泊野海洋	福岡県北九州市八幡西区陣原4丁目6-10-1	3,524,280	潜水点検業務	有
10-60-2			シンコー高圧洗浄株式会社	神奈川県横浜市戸塚区矢部町2091-23	2,288,000	高圧ジェットオペレータ業務	有
10-60-3			株式会社廣瀬産業海事工業所	福岡県北九州市門司区浜町2番8号	14,841,200	作業船運航業務	有
10-61		株式会社IH原動機		東京都千代田区外神田二丁目14番5号	6,160,000	ディーゼルエンジン(PE-601B)定期整備工事の工事統轄	有
10-61-1			株式会社菊川鉄工	鹿児島県鹿児島市宇宿2丁目5番13号	1,066,000	ディーゼルエンジン(PE-601B)定期整備の点検整備業務	有
10-62		新谷緑化株式会社		鹿児島県鹿児島市下荒田2丁目32番1号	9,900,000	植栽管理工事一式(施工管理全般)	有
10-62-1			有限会社保木造園	鹿児島県いちき串木野市浜ヶ城12420番地2	3,520,000	地上施設内の樹木管理	有
10-62-2			有限会社福元緑化園	鹿児島県鹿児島市川上町2010番地4	3,300,000	地上施設内の芝刈・伐根除草	有
10-62-3			有限会社坂口造園	鹿児島県いちき串木野市東塩田町184番地	220,000	展示館の樹木管理	有
10-63		株式会社谷口鉄工所		熊本県水俣市丸島町1丁目2番5号	2,310,000	小径ノズルの取替え、足場仮設/撤去、漏洩テスト、塗装、報告書作成	有
10-64		日本工業検査株式会社		神奈川県川崎市川崎区本町1丁目5番地16	10,120,000	配管の非破壊検査	有
10-64-1			株式会社日新仮設	鹿児島県薩摩川内市永利町647番地	2,300,000	検査に必要な足場の組立、解体	有
10-65		三井金属資源開発株式会社		東京都品川区大崎一丁目11番1号	11,440,000	仮設工、孔内計器引揚工、孔内洗浄孔、保孔管引揚・再設置工、間隙水圧設備引揚・再設置工	有
10-65-1			株式会社日本地下技術	鹿児島県鹿児島市伊敷五丁目16番3号	6,050,000	仮設工、孔内洗浄孔、保孔管引揚・再設置工、間隙水圧設備引揚・再設置工	有
10-66		三井金属資源開発株式会社		東京都品川区大崎一丁目11番1号	59,444,000	全体施工管理、ボーリングコア観察、報告書作成	有
10-66-1			株式会社日本地下技術 川内	鹿児島県鹿児島市伊敷五丁目16番3号	18,700,000	仮設工、ボーリング位置測量、ボーリング工、ロ水管設置工	有
10-66-1-1			株式会社アサノ大成基礎エンジニアリング	東京都台東区北上野2丁目8番7号	13,530,000	ポアホールスキャナ観測、キャリブ検層、間隙水圧測定・透水試験工	有
10-67		株式会社川北電工		鹿児島県鹿児島市東開町4番地79号	2,750,000	ケーブル取り外し、取り付け、塗装、動作確認、報告書作成	有
10-67-1			株式会社ウスキ工業	鹿児島県鹿児島市東開町3-50	2,057,000	ケーブルダクト製作、取り付け	有
10-68		日本ギア工業株式会社 福岡事業所		福岡県福岡市博多区中州中島町2丁目3番地	25,927,000	プロセス電動弁アクチュエータ分解点検整備	有
10-68-1			朝日工業株式会社 川内事業所	鹿児島県薩摩川内市花ノ木町12-38	5,500,000	アクチュエータ分解点検助勢	有
10-69		川北電工株式会社		鹿児島県鹿児島市東開町4番地79	57,860,000	照明器具資材調達・照明器具取替・試験調整・産廃廃棄物処理	有
10-70		ジャパンウェスト株式会社 鹿児島事業所		鹿児島県鹿児島市石谷町106番地2号	4,473,700	産業廃棄物(汚泥等)の収集運搬及び処分	有
10-71		中外テクノス株式会社 九州支店		福岡県福岡市博多区東那珂2丁目20-35	1,254,000	水の分析、報告書作成	有
10-72		寿工業株式会社		鹿児島県いちき串木野市新生町180番地	28,050,000	油回収船開放整備	有

階層No	再委託先	再々委託先	左記以降の委託先	住 所	支出実績額(税込)	業務の範囲	精算の有無
10-72-1			平谷船舶工業株式会社	鹿児島県いちき串木野市日出町125番地2	3,520,000	主機関開放整備	有
10-72-2			株式会社南九州船舶	鹿児島県鹿児島市新栄町32番6号	2,200,000	伝達装置開放整備	有
10-72-3			有限会社高岡機械工業	鹿児島県薩摩川内市宮崎町2488番地5	2,860,000	推進装置開放整備	有
10-73			有限会社西薩サービス	鹿児島県いちき串木野市春日町27番地	17,166,058	排水処理設備等の運転補助作業及び環境保全業務、倉庫及び資機材管理業務、月例点検、その他構内における作業	有
10-74			株式会社博友	鹿児島県鹿児島市千日町14番27号	31,900,000	串木野国家石油備蓄基地及び周辺地域の警備業務	有
10-75			一般社団法人日本気象協会 九州支社	福岡県福岡市早良区西新一丁目10番27号	1,320,000	専用回線の設置、気象情報の提供、報告書作成	有
10-76			株式会社フタバ	鹿児島県鹿児島市下荒田2丁目3番16号	2,002,000	総合防災訓練の会場設営/撤去、報告書作成	有
10-76-1			有限会社おとやプロジェクト	鹿児島県鹿児島市西陵6丁目31番17号	560,000	総合防災訓練の会場設営/撤去	有
10-77			有限会社西薩サービス	鹿児島県いちき串木野市春日町27番地	7,333,062	総合管理事務所の日常清掃・定期床ワックス清掃・窓ガラス清掃・換気孔清掃、基地内倉庫休憩所清掃	有
10-78			株式会社魚国総本社 九州支社・鹿児島事務所	大阪府大阪市中央区修道町1丁目6番19号	23,760,000	給食業務（寮…朝食・夕食提供 基地内…昼食提供）	有
10-79			有限会社西薩サービス	鹿児島県いちき串木野市春日町27番地	11,889,991	ちかび展示館の受付及び館内案内業務・施設管理業務・設備の点検業務	有
10-80			朝日工業株式会社 川内事業所	鹿児島県薩摩川内市花木町12番38号	4,169,000	足場設置撤去、部品取替、漏洩確認、試運転、報告書作成	有
10-80-1			株式会社ティクスIKS	東京都港区芝4丁目11番1号	2,083,000	滲み修理	有
10-81			朝日工業株式会社 川内事業所	鹿児島県薩摩川内市花木町12番38号	3,261,500	足場設置撤去、部品取替、塗装、試運転、報告書作成	有
10-82			日本ビラー工業株式会社 九州支社	熊本県合志市福原1-25	1,991,000	清掃、加工、組み立て、納入、報告書作成	有
10-83			中越テクノ株式会社 川内事業所	鹿児島県薩摩川内市宮内町1番26号	1,452,000	消火ポンプの分解点検、組立、塗装、試運転、報告書作成	有
10-84			株式会社オーバル 九州営業所	福岡県福岡市東区和白東1-16-15	2,266,000	減圧弁の交換修理、試運転、報告書作成	有
10-85			株式会社オーバル 九州営業所	福岡県福岡市東区和白東1-16-15	1,452,000	流量計分解整備、部品交換、器差試験、報告書作成	有
10-86			日本ギア工業株式会社 福岡事業所	福岡県福岡市博多区中洲中島町2-3	1,043,900	交換修理、開度調整、塗装、動作確認、報告書作成	有
10-87			英和株式会社 熊本営業所	熊本県熊本市中央区水前寺1丁目20番22号	2,549,800	分解整備、器差試験、試運転、報告書作成	有
10-88			中越テクノ株式会社 川内事業所	鹿児島県薩摩川内市宮内町1番26号	1,375,000	機器取外し、取付、消耗品交換、塗装、動作確認、報告書作成	有
10-89			朝日工業株式会社 川内事業所	鹿児島県薩摩川内市花木町12番38号	3,498,000	モータ・ポンプ取外し取付け、ポンプ分解、検査、ケーブル解線結線、塗装、試運転、報告書作成	有
10-90			共和技研株式会社	福岡県福岡市博多区博多駅中央街5番11号	2,695,000	防波堤の塗装修理、報告書作成	有
10-90-1			株式会社ハシモト技研	熊本県天草市佐伊津町1118番地1	2,117,500	薬品タンク防液堤の地下処理及びFRPライニング、塗装	有
10-91			西南電気株式会社 鹿児島営業所	鹿児島県鹿児島市谷山中央6丁目41番14号	1,133,000	機器取外し、取付け、試運転、報告書作成	有
10-92			中越テクノ株式会社 川内事業所	鹿児島県薩摩川内市宮内町1番26号	1,958,000	レベルゲージ修理、塗装、動作確認、報告書作成	有
10-93			株式会社日米商会 鹿児島営業所	鹿児島県鹿児島市谷山港1丁目3-60	2,530,000	既設バッテリー解線取外し、新規バッテリー取付・配線・点検、試運転、報告書作成	有
10-94			株式会社薩州工業	鹿児島県鹿児島市平川町4803番地	1,881,000	配管製作、配管取替え、塗装、報告書作成	有
10-94-1			株式会社デザイン演屋	鹿児島県曾於郡曾於市大崎雁宿2755番地5	385,000	書類作成、現場調査及び寸法取り	有
10-94-2			磯口開発工業株式会社	鹿児島県鹿児島市小松原2丁目19番18号	220,000	足場組立解体 塗装	有
10-95			朝日工業株式会社 川内事業所	鹿児島県薩摩川内市花木町12番38号	2,079,000	モータ・変速機取外し取付け、ケーブル解線結線、測定、塗装、試運転、報告書作成	有
10-96			株式会社薩州工業	鹿児島県鹿児島市平川町4803番地	2,156,000	配管取替え、漏洩テスト、塗装、報告書作成	有
10-96-1			株式会社KenSin	鹿児島県熊毛郡屋久島町船行517番地	330,000	配管取替え、漏洩テスト、塗装、	有
10-97			株式会社薩州工業	鹿児島県鹿児島市平川町4803番地	1,947,000	配管サポート修理、足場仮設/撤去、塗装、報告書作成	有
10-97-1			株式会社KenSin	鹿児島県熊毛郡屋久島町船行517番地	385,000	配管サポート修理、足場仮設/撤去、塗装	有
10-98			株式会社谷口鉄工所	熊本県水俣市丸島町1丁目2番5号	1,309,000	窒素ボンベ置場修理、塗装、報告書作成	有

階層No	再委託先	再々委託先	左記以降の委託先	住 所	支出実績額(税込)	業務の範囲	精算の有無
10-99			オーテック電子株式会社 福岡支社	福岡県糟屋郡新宮町上府北1丁目2番16号	1,034,000	機器センサー交換修理、変換機交換修理、試運転、報告書作成	有
10-100			株式会社川北電工	鹿児島県鹿児島市東開町4番地79号	2,530,000	ケーブルダクト取外し、取付け、塗装、動作確認、報告書作成	有
10-100-1			株式会社ウスキ工業	鹿児島県鹿児島市東開町3-50	1,300,000	ダクト手配、取替	有
10-101			株式会社谷口鉄工所	熊本県水俣市丸島町1丁目2番5号	1,672,000	配管取替え、足場仮設/撤去、漏洩テスト、塗装、報告書作成	有
10-102			株式会社谷口鉄工所	熊本県水俣市丸島町1丁目2番5号	1,496,000	配管取替え、足場仮設/撤去、漏洩テスト、塗装、報告書作成	有
10-103			中越テクノ株式会社 川内事業所	鹿児島県薩摩川内市宮内町1番26号	3,896,200	部品交換、架台製作交換、試運転、報告書作成	有
10-104			中越テクノ株式会社 川内事業所	鹿児島県薩摩川内市宮内町1番26号	2,530,000	レベルゲージ修理、塗装、動作確認、報告書作成	有
10-105			朝日工業株式会社 川内事業所	鹿児島県薩摩川内市花木町12番38号	3,261,500	各機器分解・点検・整備、張り調整、塗装、試運転、報告書作成	有
10-106			株式会社谷口鉄工所	熊本県水俣市丸島町1丁目2番5号	1,771,000	配管取替え、足場仮設/撤去、漏洩テスト、塗装、報告書作成	有
10-107			中越テクノ株式会社 川内事業所	鹿児島県薩摩川内市宮内町1番26号	2,134,000	各機器取外し取付け、部品取替え、塗装、動作確認、報告書作成	有
10-108			株式会社谷口鉄工所	熊本県水俣市丸島町1丁目2番5号	2,035,000	配管取替え、マンホールフランジ取替え、足場仮設/撤去、漏洩テスト、塗装、報告書作成	有
10-109			株式会社マリン工業	鹿児島県いちき串木野市汐見町56番地	1,826,000	レベルング測定、非破壊空洞化測定、試運転、報告書作成、官庁申請	有
10-109-1			上小鶴測量合同会社	鹿児島県いちき串木野市旭町97番地2	400,400	レベルング測定	有
10-109-2			株式会社稲森総建	鹿児島県鹿児島市伊敷1丁目1番1番34号	330,000	潜水作業	有
10-109-3			株式会社日本地下探査鹿児島	鹿児島県鹿児島市坂之上7丁目12番18号	440,000	非破壊空洞化測定	有
10-110			株式会社谷口鉄工所	熊本県水俣市丸島町1丁目2番5号	2,123,000	プラットホーム修理、足場仮設/撤去、塗装、報告書作成	有
10-111			株式会社谷口鉄工所	熊本県水俣市丸島町1丁目2番5号	2,101,000	プラットホーム修理、足場仮設/撤去、塗装、報告書作成	有
10-112			三菱電機システムサービス株式会社 九州支社	福岡県福岡市博多区東比恵3-12-16	1,276,000	機器取外し取付け、交換、動作確認、報告書作成	有
10-113			中越テクノ株式会社 川内事業所	鹿児島県薩摩川内市宮内町1番26号	1,859,000	モータ取外し取付け、分解整備、清掃、部品交換、塗装、試運転、報告書作成	有
10-114			西南電気株式会社 鹿児島営業所	鹿児島県鹿児島市谷山中央6丁目41番14号	1,397,000	機器取外し取付け、部品交換、整備、動作確認、報告書作成	有
10-115			朝日工業株式会社 川内事業所	鹿児島県薩摩川内市花木町12番38号	2,090,000	ポンプ分解点検、ポンプ組み立て、塗装、試運転、報告書作成	有
10-116			日本ギア工業株式会社 福岡事業所	福岡県福岡市博多区中洲中島町2-3	1,619,200	機器調達・交換、塗装、動作確認、報告書作成	有
10-117			株式会社谷口鉄工所	熊本県水俣市丸島町1丁目2番5号	2,123,000	配管取替え、足場仮設/撤去、漏洩テスト、塗装、報告書作成	有
10-118			JX金属探開株式会社	東京都千代田区神田錦町1丁目9番地	1,111,000	サイズミックセンサ臨時点検、報告書作成	有
10-119			JX金属探開株式会社	東京都千代田区神田錦町1丁目9番地	1,870,000	新W-11孔の妥当性評価、可燃性ガス滲出メカニズム等の調査結果についての検討、新W-11孔の妥当性に係る技術援助業務への対応業務、報告書作成及び現地報告	有
10-120			株式会社谷口鉄工所	熊本県水俣市丸島町1丁目2番5号	2,695,000	仮設足場の設置/撤去工事一式、報告書作成	有
10-121			株式会社薩州工業	鹿児島県鹿児島市平川町4803番地	2,134,000	プラットホーム/ラダー修理、足場仮設/撤去、塗装、報告書作成	有
10-121-1			株式会社KenSin	鹿児島県熊毛郡屋久島町船行517番地	242,000	プラットホーム/ラダー修理、足場仮設/撤去、塗装	有
10-121-2			株式会社河野工業所	鹿児島県鹿児島市喜入中名町1000-32	825,000	プラットホーム/ラダー修理、塗装	有
10-122			日本ギア工業株式会社 福岡事業所	福岡県福岡市博多区中洲中島町2-3	4,556,200	モーター分解点検、部品交換、調整、動作確認、報告書作成	有
10-122-1			朝日工業株式会社 川内事業所	鹿児島県薩摩川内市花ノ木町12-38	1,650,000	アクチュエータ分解点検助勢	有
10-123			株式会社オーバル 九州営業所	福岡県福岡市東区和白東1-16-15	2,585,000	流量計分解整備、部品交換、報告書作成	有
10-124			株式会社国料建設	鹿児島県いちき串木野市東塩田町112番地	1,232,000	既設フェンス撤去/修理/復旧、報告書作成	有
10-124-1			株式会社天草屋 川内	鹿児島県薩摩川内市大小路町79-20	538,670	既設フェンス修理/復旧	有
10-125			株式会社マックスエンジニアリング	東京都港区新橋6丁目21番3号	2,541,000	部品交換、通信確認、表示確認、報告書作成	有
10-126			株式会社マックスエンジニアリング	東京都港区新橋6丁目21番3号	2,541,000	バッテリー交換、機器の外観検査、報告書作成	有

階層No	再委託先	再々委託先	左記以降の委託先	住 所	支出実績額(税込)	業務の範囲	精算の有無
10-127			日本ギア工業株式会社株式会社 福岡事業所	福岡県福岡市博多区中洲中島町2-3	1,263,900	点検整備、消耗品交換、塗装、動作確認、報告書作成	有
10-128			寿工業株式会社	鹿児島県いちき串木野市新生町180番地	1,540,000	ポンプ取り外し、分解整備、組み立て、塗装、試運転、報告書作成	有
10-129			朝日工業株式会社 川内事業所	鹿児島県薩摩川内市花木町12番38号	4,730,000	ポンプ点検、清掃、測定、試運転、報告書作成	有
10-129-1			株式会社ボンテック	大分県大分市原川3丁目2番1号	1,017,500	技術指導員	有
10-129-1-1			新栄工業株式会社	長崎県佐世保市愛宕町200-1	1,177,000	ポンプ点検、清掃、測定	有
10-130			三井金属資源開発株式会社	東京都品川区大崎1丁目11番1号	1,342,000	間隙水圧測定設備データロガーの取替え、ケーブル結線、間隙水圧計設備の設置、動作確認、報告書作成	有
10-131			江戸商事株式会社 九州支店	福岡県福岡市中央区天神2丁目14番2号	1,265,000	機器撤去、取付、試運転、報告書作成	有
10-132			中越テクノ株式会社 川内事業所	鹿児島県薩摩川内市宮内町1番26号	1,177,000	機器搬出、機器搬入、報告書	有
10-133			JX金属探開株式会社	東京都千代田区神田錦町1丁目9番地	2,068,000	サイスマックモニタリングシステムの復旧/動作確認、報告書作成	有
10-133-1			株式会社地球科学総合研究所	東京都文京区大塚1-5-21	1,320,000	サイスマックモニタリングシステムの復旧/動作確認	有
10-134			日本工業検査株式会社 鹿児島営業所	鹿児島県鹿児島市南榮5丁目10-4	1,276,000	ラックスキャン肉厚測定、FCR検査、報告書作成	有
10-135			三井金属資源開発株式会社	東京都品川区大崎1丁目11番1号	2,299,000	データ解析、図面作成、報告書作成	有
10-135-1			株式会社快適空間FC 福岡本社	福岡県福岡市博多区大字下月限58番5	550,000	現地地形測量	有
10-136			清水建設株式会社 鹿児島営業所	鹿児島県鹿児島市中央町13-1 熊本ファミリー不動産鹿児島ビル4F	1,260,000	雨樋修理、雨漏れ箇所特定調査、足場仮設/撤去、報告書作成	有
10-137			中越テクノ株式会社 川内事業所	鹿児島県薩摩川内市宮内町1番26号	2,739,000	配管修理、耐圧試験、漏洩試験、塗装、報告書作成	有
10-138			西南電気株式会社 鹿児島営業所	鹿児島県鹿児島市谷山中央6丁目41番14号	2,266,000	機器取外し、取付け、交換修理、試運転、報告書作成	有
10-139			日本ギア工業株式会社 福岡事業所	福岡県福岡市博多区中洲中島町2-3	2,194,500	バルブ交換修理、塗装、試運転、報告書作成	有
10-140			日本ギア工業株式会社株式会社 福岡事業所	福岡県福岡市博多区中洲中島町2-3	3,573,900	電動弁交換修理、塗装、動作確認、報告書作成	有
10-140-1			朝日工業株式会社 川内事業所	鹿児島県薩摩川内市花ノ木町12-38	1,430,000	電動弁交換修理助勢	有
10-141			株式会社アイエヌジー	鹿児島県鹿児島市谷山中央7丁目28番20号	1,870,000	ドレン弁修理、チャッキ弁取替え、ボルト・ナット/ガスケット交換、漏洩確認、塗装、報告書作成	有
10-142			寿工業株式会社	鹿児島県いちき串木野市新生町180番地	2,530,000	曲直し修正、機器取替、検査、潤滑油交換、試運転、報告書作成	有
10-143			三井金属資源開発株式会社	東京都品川区大崎1丁目11番1号	2,750,000	光ファイバー取付け、動作確認等、報告書作成	有
10-144			清水建設株式会社 鹿児島営業所	鹿児島県鹿児島市中央町13-1 熊本ファミリー不動産鹿児島ビル4F	1,672,000	防火設備/建築設備の点検、報告書作成	有
10-145			清水建設株式会社 鹿児島営業所	鹿児島県鹿児島市中央町13-1 熊本ファミリー不動産鹿児島ビル4F	1,804,000	屋上防水修理、雨漏れ箇所修理、報告書作成	有
10-146			中越テクノ株式会社 川内事業所	鹿児島県薩摩川内市宮内町1番26号	2,123,000	配管取替え、足場仮設/撤去、漏洩テスト、塗装、報告書作成	有
10-147			中越テクノ株式会社 川内事業所	鹿児島県薩摩川内市宮内町1番26号	2,167,000	配管取替え、足場仮設/撤去、漏洩テスト、塗装、報告書作成	有
10-148			株式会社フタバ	鹿児島県鹿児島市下荒田2丁目3番16号	1,276,000	展示館イベント会場設営/撤去、展示館イベント応援業務、報告書作成	有
11	日本地下石油備蓄株式会社			東京都港区三田三丁目4番10号	461,033,989	久慈・菊間・串木野国家石油備蓄基地の操業に係る業務	有
11-1			JX金属探開株式会社	東京都千代田区神田錦町一丁目9番地	52,800,000	浸透流解析業務、岩盤タンク安全性等分析評価業務、地下石油備蓄保全技術検討委員会への支援	有
11-1-1			株式会社エヌ・ティ・ティ・データCCS	東京都品川区東品川4丁目12番1号品川シーサイドサウスタワー	11,000,000	浸透流解析オペレーション	有
11-2			株式会社地圏総合コンサルタント	東京都荒川区西日暮里2丁目26番2号	7,150,000	保全管理に係る新技術の適用性に関する調査研究	有
11-2-1			北斗理研株式会社	東京都東村山市多摩湖町1丁目25番地2	2,486,000	可搬型レーザー距離計装置、計測作業	有
11-3			JX金属探開株式会社	東京都千代田区神田錦町一丁目9番地	4,840,000	湧水抑制対策検討会の支援、検討会審議資料の作成、報告書作成、グラウトに関する最新技術の収集、取り纏め	有
11-3-1			ジオテクノス株式会社	東京都墨田区押上一丁目1番2号	1,540,000	地下部ボーリング孔性状等取り纏め業務	有
11-3-2			ウェステックス設計	東京都渋谷区円山町5番5号Navi渋谷V 3階	1,650,000	グラウト関連工事実績の収集整理等業務	有
11-4			株式会社地圏総合コンサルタント	東京都荒川区西日暮里2丁目26番2号	4,730,000	維持管理要領の改訂に係る課題抽出とりまとめ	有

階層No	再委託先	再々委託先	左記以降の委託先	住 所	支出実績額(税込)	業務の範囲	精算の有無
11-5		株式会社J-POWERビジネスサービス		東京都中央区築地四丁目6番地4号	28,050,000	HIMシステム保守管理	有
11-5-1			株式会社ネイテック	東京都渋谷区初台1丁目54番4号	7,480,000	データの登録・更新および現地作業を伴わない保守作業の一部	有
11-6		JX金属探開株式会社		東京都千代田区神田錦町一丁目9番地	70,070,000	サイスミックモニタリング計、間隙水圧計、光ファイバー歪計、高精度傾斜計からデータを回収し、これらのデータから岩盤タンクの安全性及び水封機能の安定性評価に資する分析解析をおこなう。	有
11-6-1			株式会社地球科学総合研究所	東京都文京区大塚1-5-21	20,790,000	サイスミックモニタリングの点検、サイスミックモニタリングのイベントデータの抽出	有
11-6-2			株式会社レーザック	東京都葛飾区西亀有1-5-3	2,948,000	光ファイバー歪計測	有
11-6-3			地熱エンジニアリング株式会社	岩手県滝沢市大釜大清水356-6	3,720,200	高精度傾斜計臨時点検、修理、再設置	有
11-7		出光エンジニアリング株式会社		千葉県千葉市美浜区中瀬2丁目6番地1 ワールドビジネスガーデンマリブイースト34階	1,298,000	業務計画作成及び報告書作成(緊急放出訓練時に於ける、久慈港内を航行するタンカーが離隔距離を確保出来ているかの確認等)	有
11-8		出光エンジニアリング株式会社		千葉県千葉市美浜区中瀬2丁目6番地1 ワールドビジネスガーデンマリブイースト34階	2,475,000	業務計画作成、データ解析/分析及び報告書作成、タンカーの航行で発する音に対する影響検討及び久慈港湾口防波堤内での観測予定の観測値に係る情報取得	有
11-9		出光エンジニアリング株式会社		千葉県千葉市美浜区中瀬2丁目6番地1 ワールドビジネスガーデンマリブイースト34階	2,475,000	業務計画作成、考察/提案及び報告書作成、観測データの整理/確認及び波浪伝播特性等に係る相関整理	有
11-10		三菱マテリアルテクノ株式会社		東京都台東区台東一丁目30番7号	7,150,000	堅坑水封部等腐食環境定期調査業務の全体監理、水質分析、評価、考察、報告書作成	有
12	日本電通株式会社			大阪府大阪市港区磯路2丁目21番1号	17,670,400	石油基地電子情報ネットワークの運用・保守管理	有
13	ユニファイド・サービス株式会社			東京都港区新橋5丁目1番9号銀泉新橋第2ビル8階	4,271,520	国家石油管理等業務の執行管理に係る自動集計及び自動転記システムサービスにおける運用・保守に係る統合管理業務	有
13-1		デジタル・インフォメーション・テクノロジー株式会社		東京都中央区八丁堀4丁目5番4号FORECAST 桜橋5階	1,760,000	国家石油管理等業務の執行管理に係る自動集計及び自動転記システムサービスにおける運用・保守に係る業務	有
14	ユニファイド・サービス株式会社			東京都港区新橋5丁目1番9号銀泉新橋第2ビル8階	17,239,640	国家石油管理等業務の執行管理に係る自動集計及び自動転記システム改修業務	有
14-1		デジタル・インフォメーション・テクノロジー株式会社		東京都中央区八丁堀4丁目5番4号FORECAST 桜橋5階	10,373,000	要件定義支援、設計・製造・試験の一部およびこれらに付帯する作業	有
14-1-1			AppTime株式会社	大阪府大阪市淀川区西中島3丁目18-9 新大阪日大ビル 9F	2,502,552	設定及びスクリプトの設計、製造、単体試験、総合試験の一部	有
15	日本電通株式会社			大阪府大阪市港区磯路2丁目21番1号	2,338,307	設計・製造・試験およびこれらに付帯する作業	有
16	一般社団法人日本海事検定協会			東京都中央区八丁堀一丁目9番7号	76,606,947	国家備蓄石油のタンクにおける数量及び品質の検査実施	有
17	ENEOSオーシャン株式会社			神奈川県横浜市西区みなとみらい2丁目2番1号	0	各基地の総合管理の一環としての基地間転送ならびに実技訓練のための内航船用船	有
18	旭タンカー株式会社			東京都千代田区内幸町1丁目2番2号	129,424,637	久慈基地の実技訓練のための内航船用船	有
19	北海道石油共同備蓄株式会社			東京都中野区本町1丁目32番2号	18,627,746	油種入替時における原油受払に係る基地業務	有
19-1		北洋海運株式会社		北海道苫小牧市元中野町4丁目1番7号	1,672,000	灯浮標設置回収作業、棧橋作業及び通関業務	有
19-2		出光タンカー株式会社		東京都千代田区神田神保町1丁目105番地	1,151,710	バースマスター業務	有
19-3		一般財団法人日本気象協会		東京都豊島区東池袋3丁目1番1号	1,178,100	荷役に関する気象予測業務	有
20	株式会社日本海洋科学			神奈川県川崎市幸区堀川町580番地	4,091,473	久慈基地における緊急放出訓練の荷役技能評価に関する検討業務	有
21	公益社団法人日本海難防止協会			東京都渋谷区元代々木町33番8号	14,779,381	上五島地区機動性向上検討における、夜間開始荷役のための設備対応の確認と最終報告	有
22	公益社団法人日本海難防止協会			東京都渋谷区元代々木町33番8号	14,422,476	苫小牧地区機動性向上検討における、夜間開始荷役のための設備対応の確認と最終報告	有
23	公益社団法人西部海難防止協会			福岡県北九州市門司区港町7番8号	4,940,918	白島地区機動性向上検討における、基本調査全般	有
23-1		MOLマリン&エンジニアリング株式会社		東京都港区虎ノ門2丁目1番1号	2,310,000	白島地区機動性向上検討における、調査補助およびドローン撮影	有
24	リフィニティブ・ジャパン株式会社			東京都港区赤坂5丁目3番1号赤坂Bizタワー30階	2,932,485	原油、石油製品の市場情報収集を目的とした情報提供及び刊行物調達業務	有
25	三洋テクノマリン株式会社			東京都中央区日本橋堀留町1丁目3番17号	20,504,675	苫小牧港内外での潮流測定およびデータ解析による潮流傾向の分析	有
25-1		MOLマリン&エンジニアリング株式会社		東京都港区虎ノ門2丁目1番1号	1,012,000	苫小牧水先人会との打合せ(事業内容説明、測定点確定など)	有
25-2		株式会社大歩		北海道函館市港町3丁目5-19	2,733,360	潮流測定機器の設置、回収、メンテナンス業務	有
26	株式会社日本海洋科学			神奈川県川崎市幸区堀川町580番地	3,112,972	各基地における緊急放出訓練の第三者評価に関する検討業務	有
27	Argus Media Singapore Group Private Limited有限公司			50 Raffles Place 10-01 Singapore Land Tower Singapore 048623	1,046,710	国際LPG市場に関する情報サービスの提供業務	有
28	東京洋書株式会社			東京都中央区新富2丁目10番3号	1,258,400	原油船舶市況情報収集を目的とした情報提供業務	有

階層No	再委託先	再々委託先	左記以降の委託先	住 所	支出実績額(税込)	業務の範囲	精算の有無
28-1		Worldscale Association(London)Ltd. 有限会社		Copenhagen House,5-10 Bury Street, London EC3A 5AT.	1,038,076	オンラインによる原油船舶市況情報の提供	有
29	株式会社戸高製作所			大分県大分市青崎1丁目3番21号	5,519,695	高精度測位GPS入出港着離機システム保守点検等業務	有
30	空知興産株式会社			北海道滝川市東町1丁目1番9号	1,474,308	苫小牧東部国家石油備蓄基地における産業廃棄物処理に係る業務(うち、処分業務)	有
31	株式会社苫小牧清掃社			北海道苫小牧市字糸井402番地14	795,300	苫小牧東部国家石油備蓄基地における産業廃棄物処理に係る業務(うち、収集・運搬業務)	有
32	株式会社H検査計測			神奈川県横浜市磯子区新中原町1番地	33,573,362	フェーズドアレイ探傷装置の性能評価申請に係る調査検討業務	有
33	株式会社ネクセライズ			東京都港区港南1丁目8番23号 Shinagawa HEART 11F	38,665,613	長期備蓄原油における原油中の水分およびセジメント減容化の検討にかかる調査検討業務	有
33-1		株式会社ハシモトテクノカルサービス		岡山県倉敷市東塚6丁目11番23号	32,000,000	長期備蓄原油における原油中の水分およびセジメント減容化の検討のための試験業務	有
34	一般社団法人日本高圧力技術協会			東京都中央区日本橋本町4丁目7番1号	23,876,747	令和6年度タンク開放検査の合理化に関する調査(高精度定点板厚測定装置の開発と裏面腐食調査等)	有
34-1		国立大学法人鹿児島大学		鹿児島県鹿児島市郡元1丁目21番24号	1,936,000	タンク大走部ひび割れ調査および模擬実験等による裏面腐食原因調査業務	有
34-2		国立大学法人神戸大学		兵庫県神戸市灘区六甲台町1番1号	1,078,000	余寿命評価手法高精度化用比較データの取得業務	有
34-3		日本電磁測器株式会社		東京都立川市砂川町8丁目59番2号	1,023,000	超音波連続板厚測定用探触子の不具合原因調査および改造業務	有
34-4		株式会社カシワバラ・コーポレーション		山口県岩国市山手町1丁目5番16号	2,858,708	コーティング最大耐用年数推定業務・補修マップ作成業務	有
34-5		ハイテックジャパン株式会社		福岡県福岡市博多区那珂3丁目23番1号	1,265,000	劣化加速試験の実施業務	有
35	一般財団法人日本造船技術センター			東京都武蔵野市吉祥寺南町一丁目6番1号 吉祥寺スバルビル3階	28,709,042	上五島国家石油備蓄基地の原油貯蔵船に係る水封タンク及び貯油タンクの塗膜寿命調査業務	有
35-1		日本ベイントマリン株式会社		大阪府大阪市北区大淀北二丁目1番2号	3,179,000	上五島国家石油備蓄基地の原油貯蔵船に係る水封タンク及び貯油タンクの塗膜寿命調査業務(インピーダンス測定等)	有
35-2		株式会社ナカボーテック		東京都中央区新川一丁目17番21号	16,555,000	上五島国家石油備蓄基地の原油貯蔵船に係る水封タンク及び貯油タンクの塗膜寿命調査業務(電流密度測定)	有
36	一般社団法人日本海事検定協会			東京都中央区八丁堀1丁目9番7号	3,444,138	国家石油備蓄基地防災船更新に伴う処分船の鑑定等調査業務	有
37	一般財団法人海上災害防止センター			神奈川県横浜市中区太田町二丁目23番地	92,336,128	令和6年度国家石油備蓄基地における海上災害対応能力維持及び強化に関する業務	有
37-1		伊藤忠テクノソリューションズ株式会社		東京都港区虎ノ門四丁目1番1号	9,020,000	デジタル地区緊急時計画の改訂及びトレーニング業務	有
38	一般財団法人海上災害防止センター			神奈川県横浜市中区太田町二丁目23番地	22,317,830	令和6年度タンカー用排出油防除資材の整備に関する業務	有
39	みずほリサーチ&テクノロジーズ株式会社			東京都千代田区神田錦町二丁目3番地	3,147,472	令和6年度海上災害対応シミュレータのユーザーサポート業務	有
40	みずほリサーチ&テクノロジーズ株式会社			東京都千代田区神田錦町二丁目3番地	30,238,995	令和6年度海上災害対応シミュレータの発展的機能強化に関する業務	有
41	伊藤忠テクノソリューションズ株式会社			東京都港区虎ノ門四丁目1番1号	60,029,626	令和6年度緊急時計画設計・処理システムの発展的機能にかかるベースシステム開発業務	有

本事業における委託・外注比率

92.7%

乙:独立行政法人エネルギー・金属鉱物資源機構

業務の範囲

再々委託先

左記以降の委託先

1
むつ小川原油備蓄株式会社

・むつ小川原油国家石油備蓄基地の操業に係る業務

1-1
開発電業株式会社

1-2
JFEプラントエンジニアリング株式会社 東日本支店

1-3
株式会社岡山建設

1-4
株式会社IHI原動機 東北支店

1-5
六ヶ所エンジニアリング株式会社

1-6
六ヶ所エンジニアリング株式会社

1-7
むつ小川原メンテナンス株式会社

1-8
トヨーカネット株式会社

1-2-1
株式会社吉村建設

1-2-2
ニチアスエンジニアリングサービス株式会社

1-2-3
株式会社ISSリアライズ

1-2-4
東栄技工株式会社

1-2-4-1
有限会社大野製作所

1-4-1
エムエス工業株式会社 江陽工場

1-4-2
日本電測機株式会社 東京営業所

1-5-1
株式会社ウイズソル 仙台営業所

1-7-1
東北金属検査株式会社

1-7-2
株式会社ウイズソル

1-7-3
環境技術株式会社

1-8-1
むつ小川原メンテナンス株式会社

1-8-1-1
六ヶ所エンジニアリング株式会社

1-8-1-2
東北建機工業株式会社

1-8-1-3
東北金属検査株式会社

1-8-1-4
開発電業株式会社

1-8-1-5
環境技術株式会社

1-8-1-6
関西保温工業株式会社

1-8-1-7
附田建設株式会社

1-8-2
木本産業株式会社

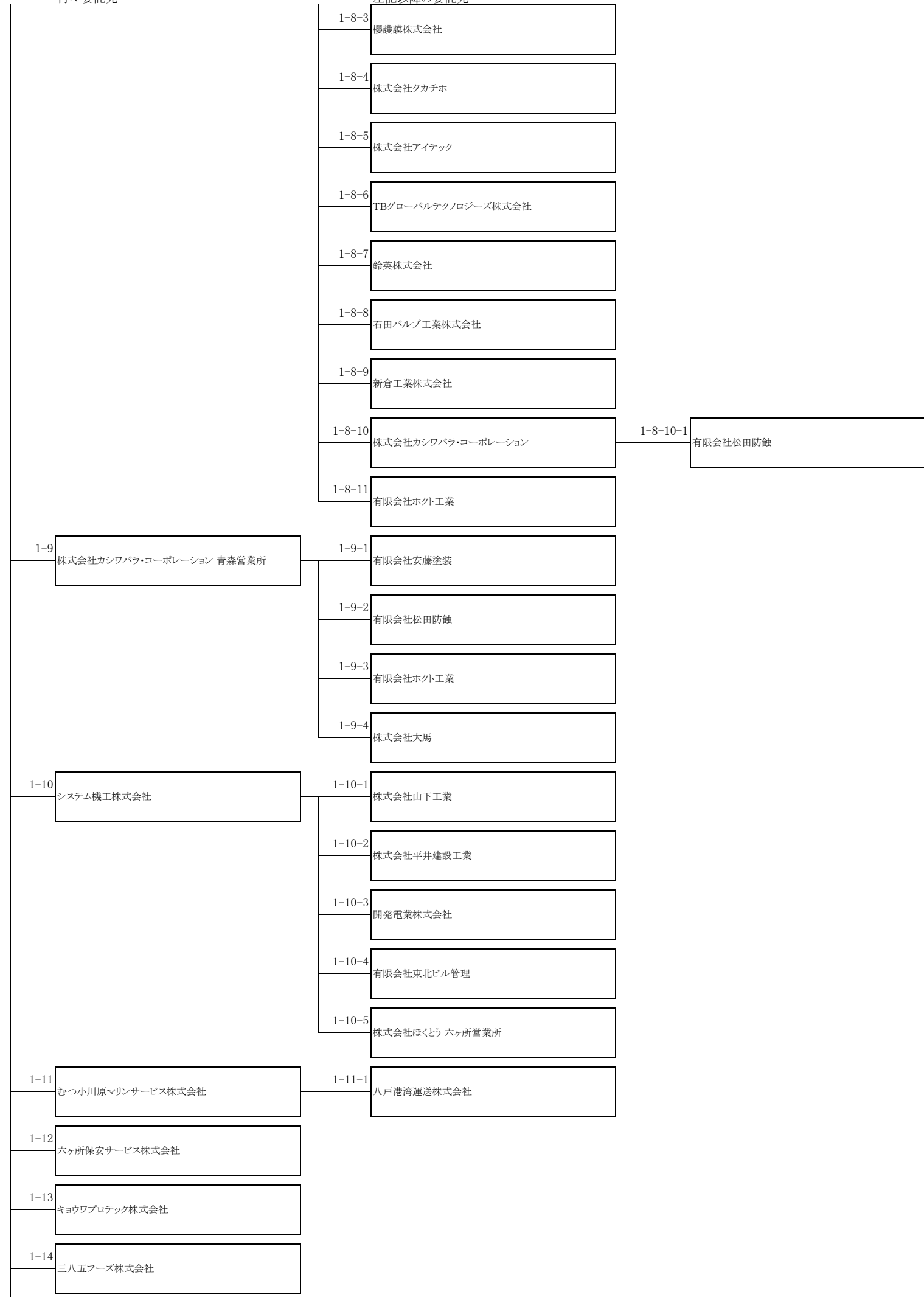

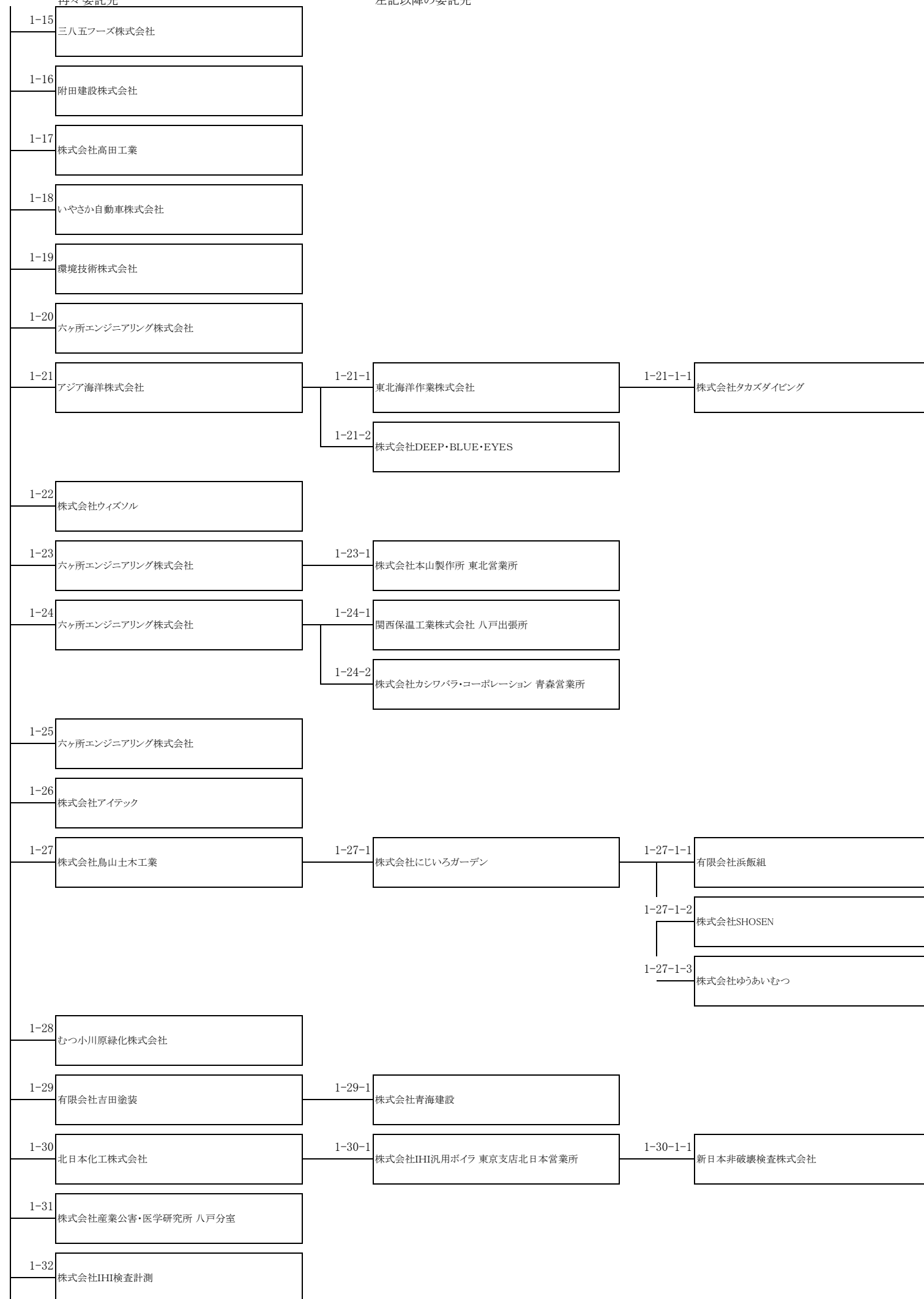

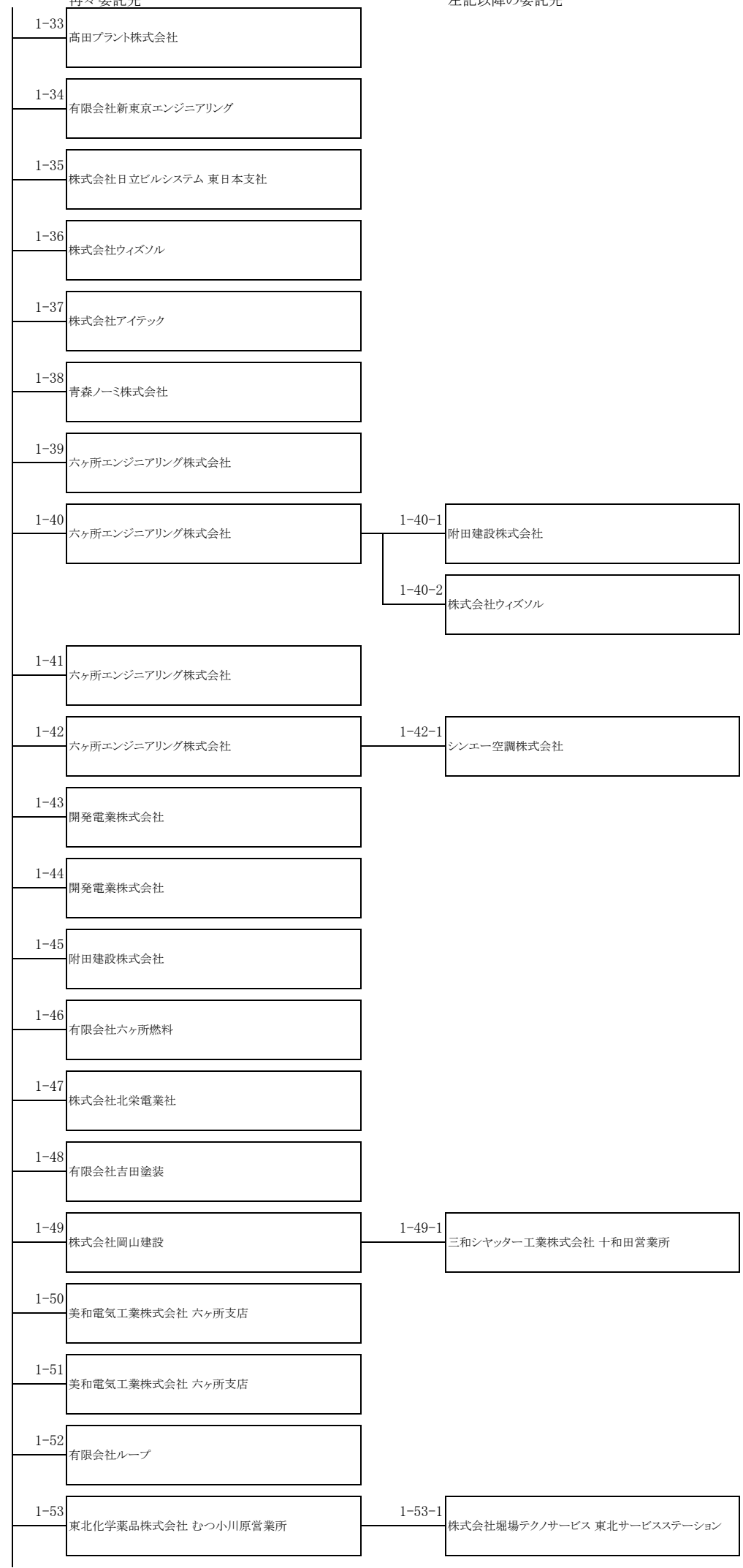

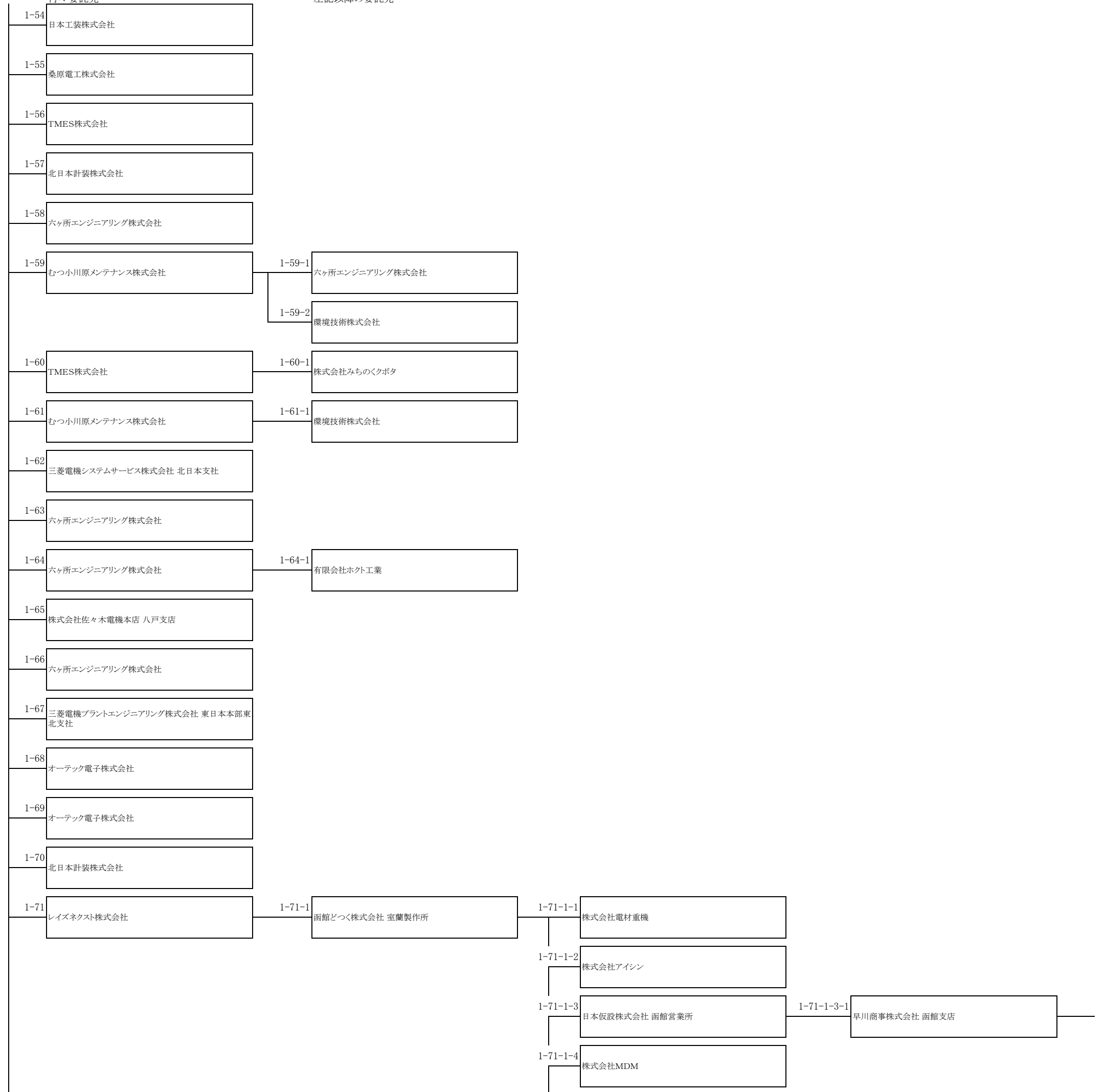

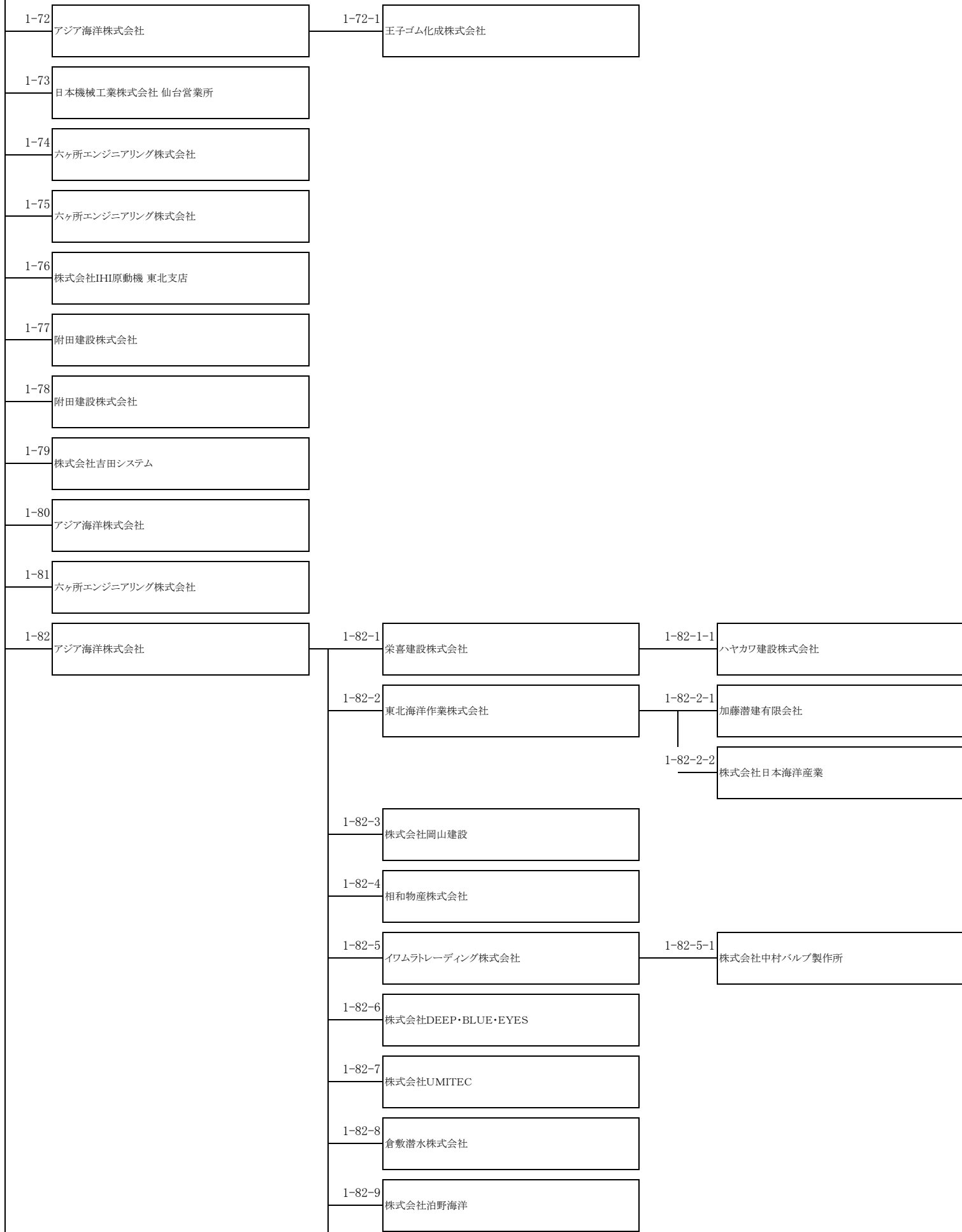
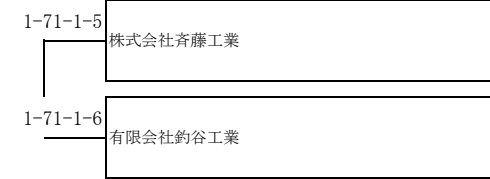

		1-82-10	相模海洋株式会社
		1-82-11	シンコー高圧洗浄株式会社
1-83	六ヶ所エンジニアリング株式会社	1-83-1	関西保温工業株式会社 八戸出張所
1-84	六ヶ所エンジニアリング株式会社		
1-85	株式会社岡山建設		
1-86	富永物産株式会社 大阪支店		
1-87	富永物産株式会社 大阪支店		
1-88	三菱電機プラントエンジニアリング株式会社 東日本本部東北支社		
1-89	六ヶ所エンジニアリング株式会社		
1-90	六ヶ所エンジニアリング株式会社		
1-91	六ヶ所エンジニアリング株式会社		
1-92	株式会社ジェイテック		
1-93	県南清掃株式会社		
1-94	県南清掃株式会社		
1-95	むつ小川原緑化株式会社		
1-96	日本ドライケミカル株式会社 東北支店		
1-97	株式会社カシワバラ・コーポレーション 青森営業所		
1-98	株式会社カシワバラ・コーポレーション 青森営業所		
1-99	六ヶ所エンジニアリング株式会社		
1-100	六ヶ所エンジニアリング株式会社		
1-101	六ヶ所エンジニアリング株式会社		
1-102	古河電池株式会社 東北支店		



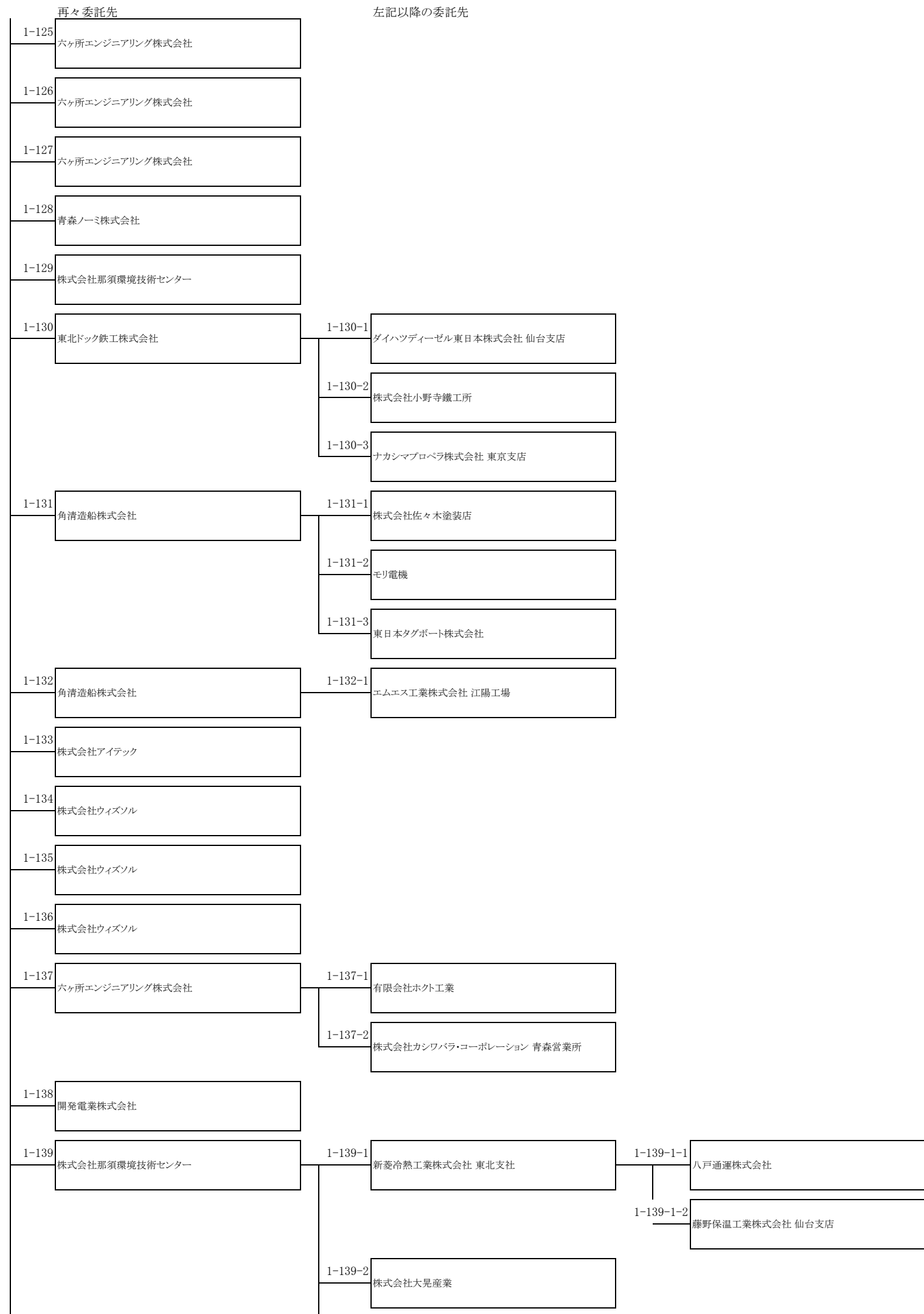

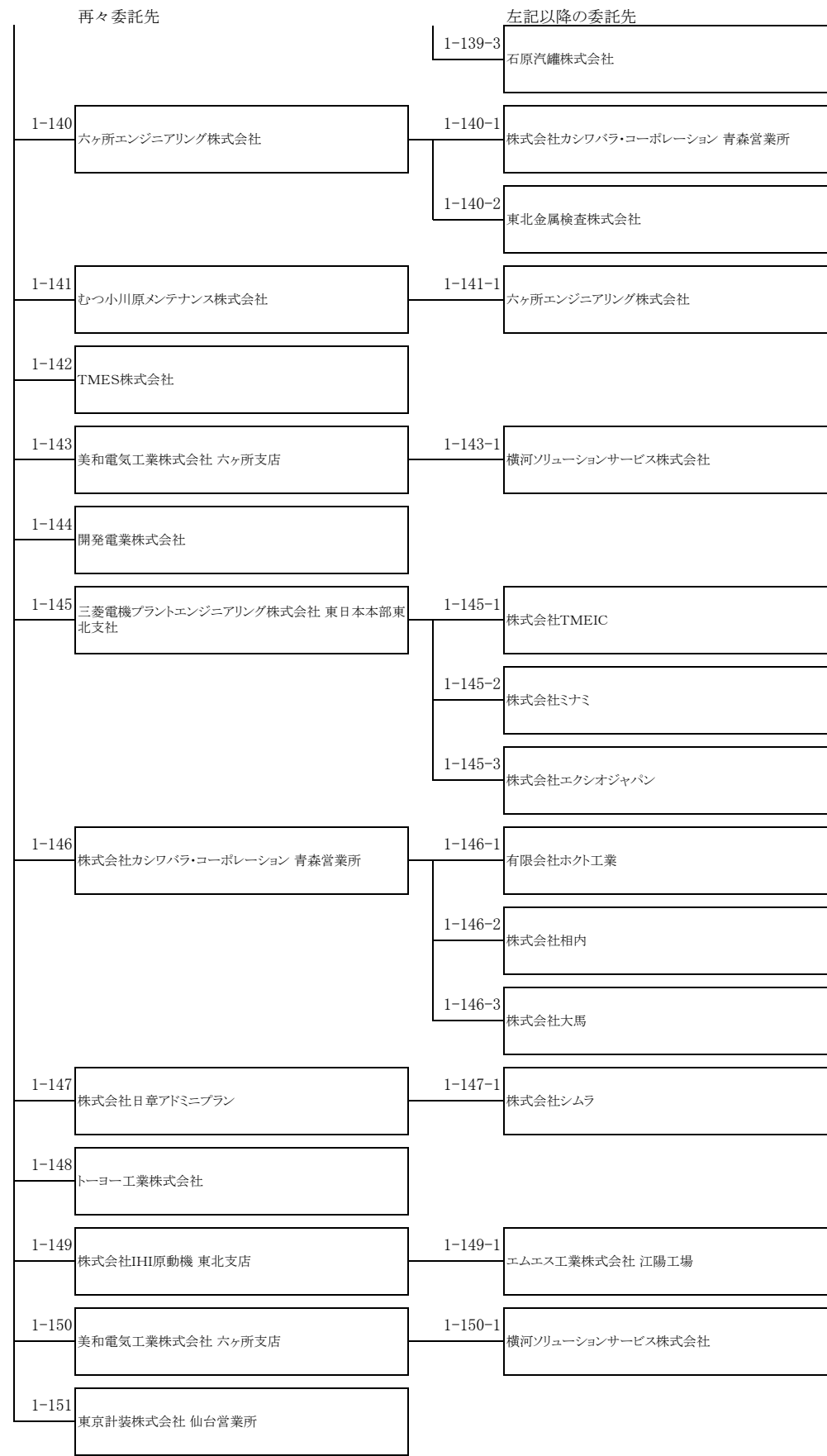

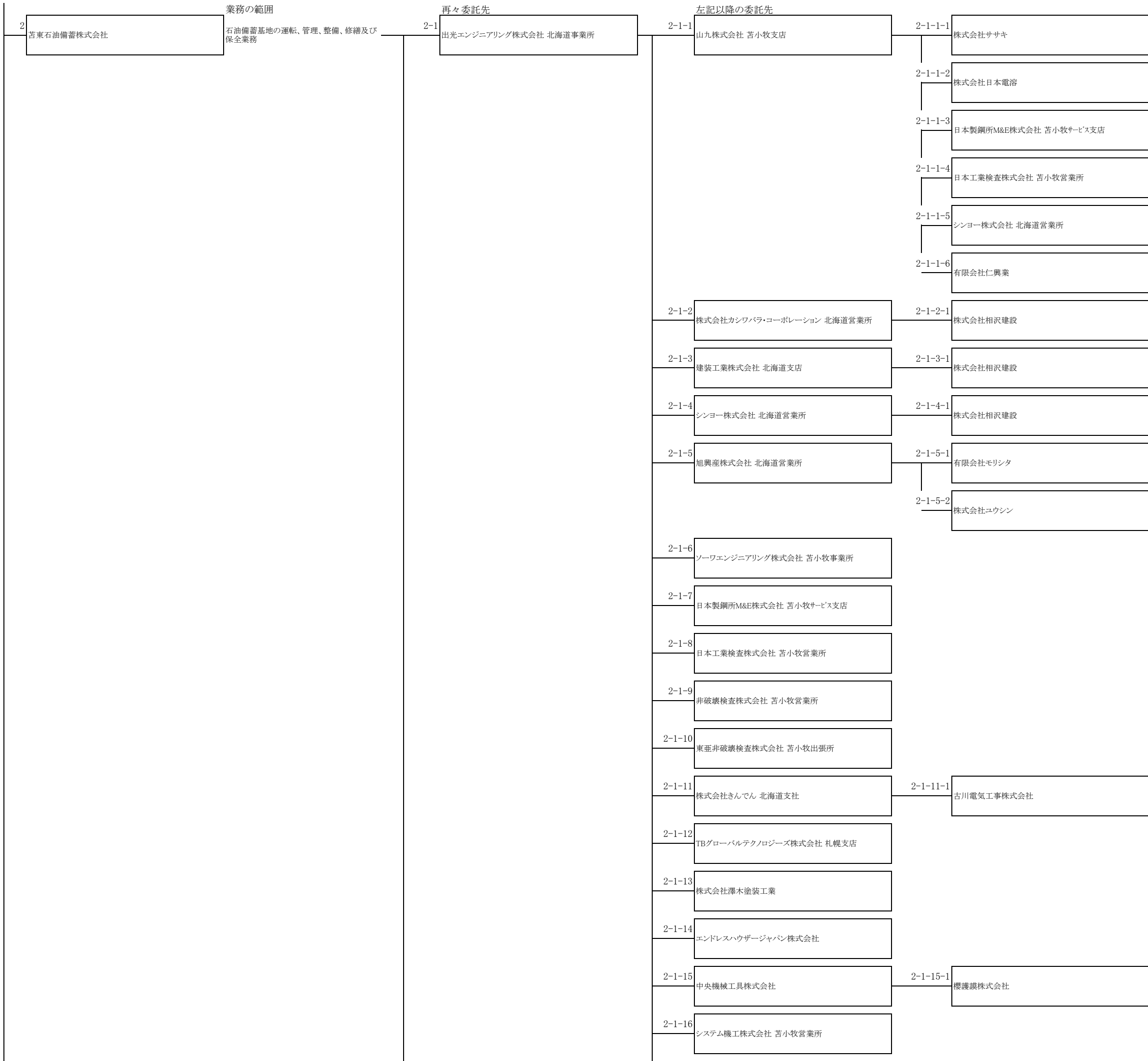

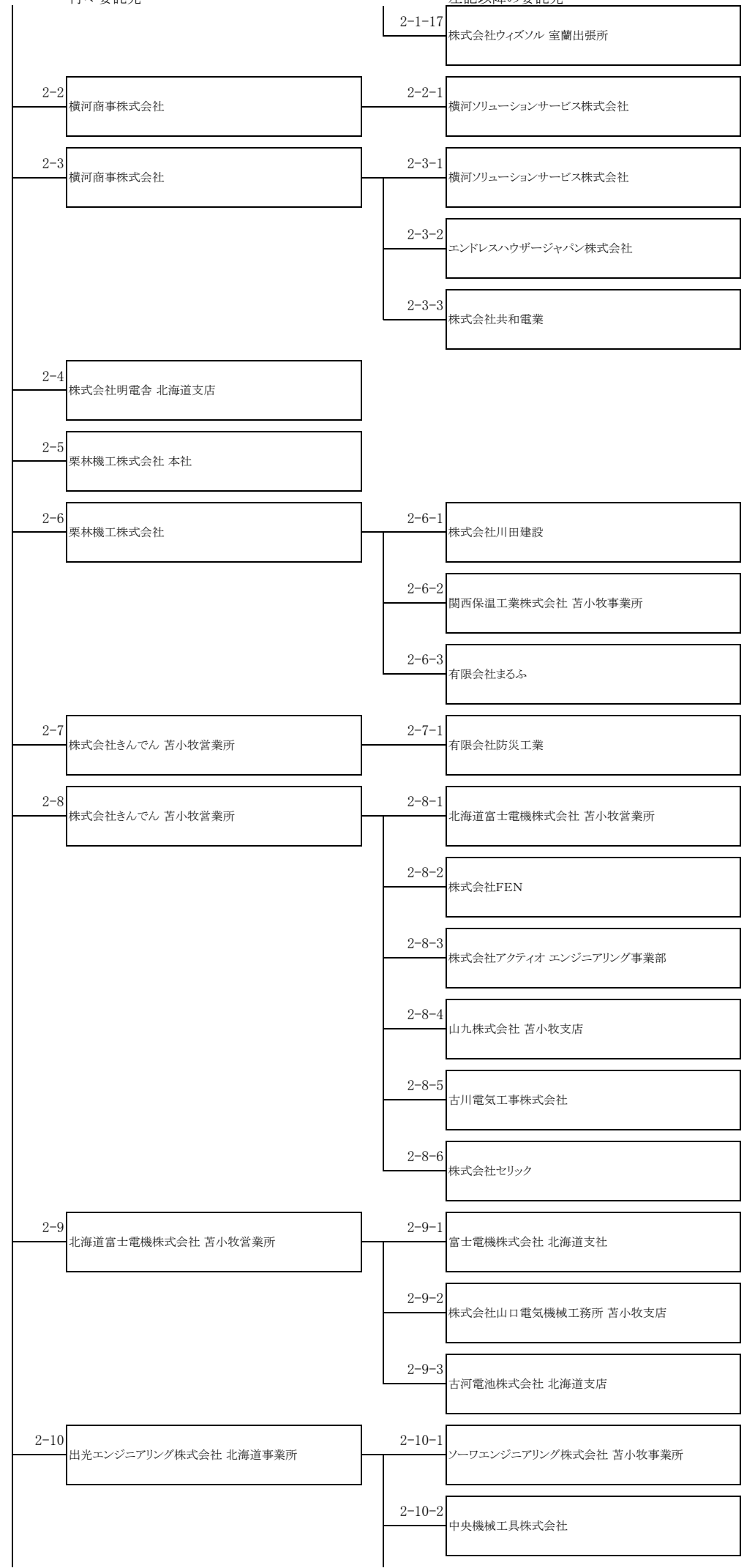

再々委託先

左記以降の委託先

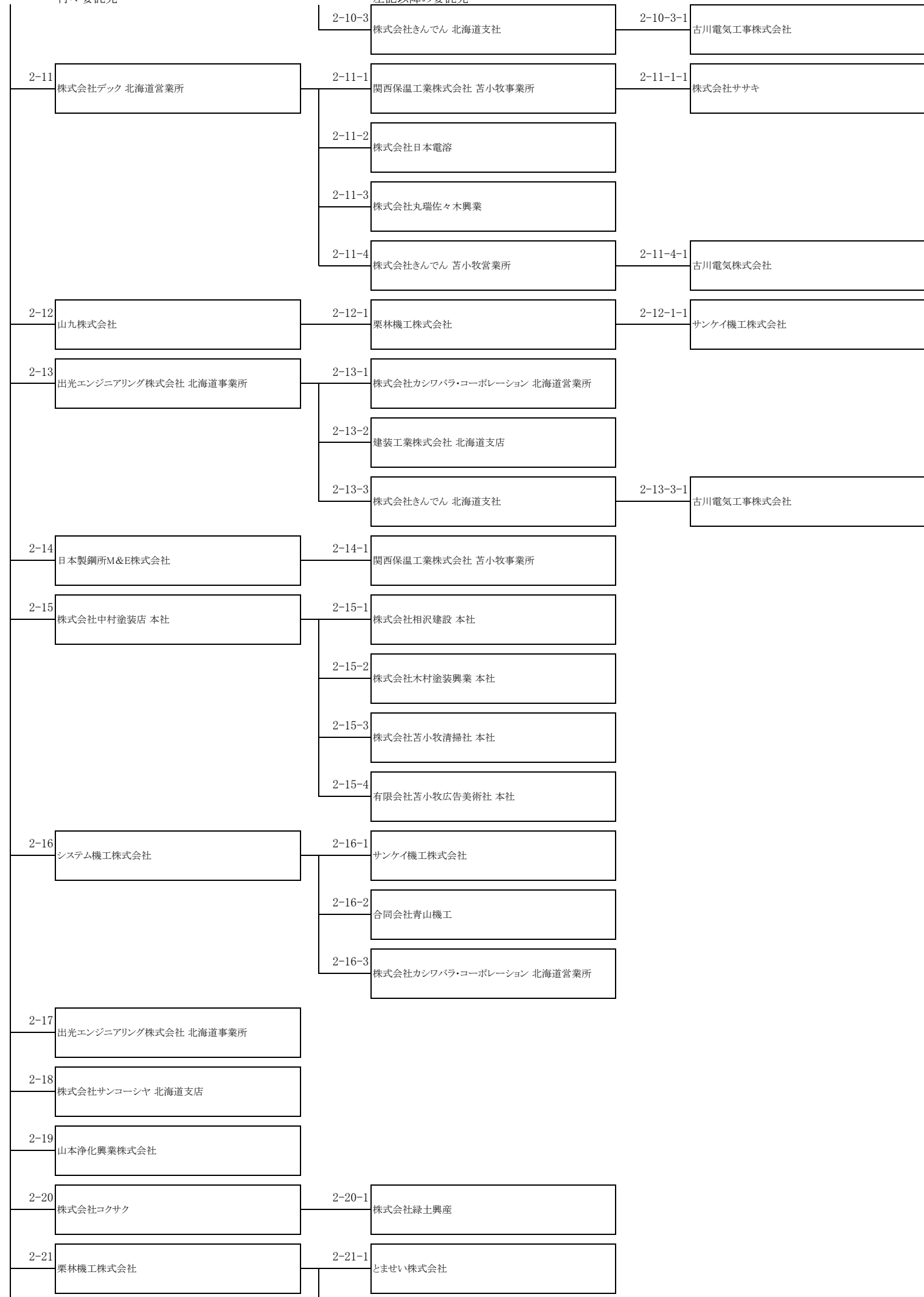

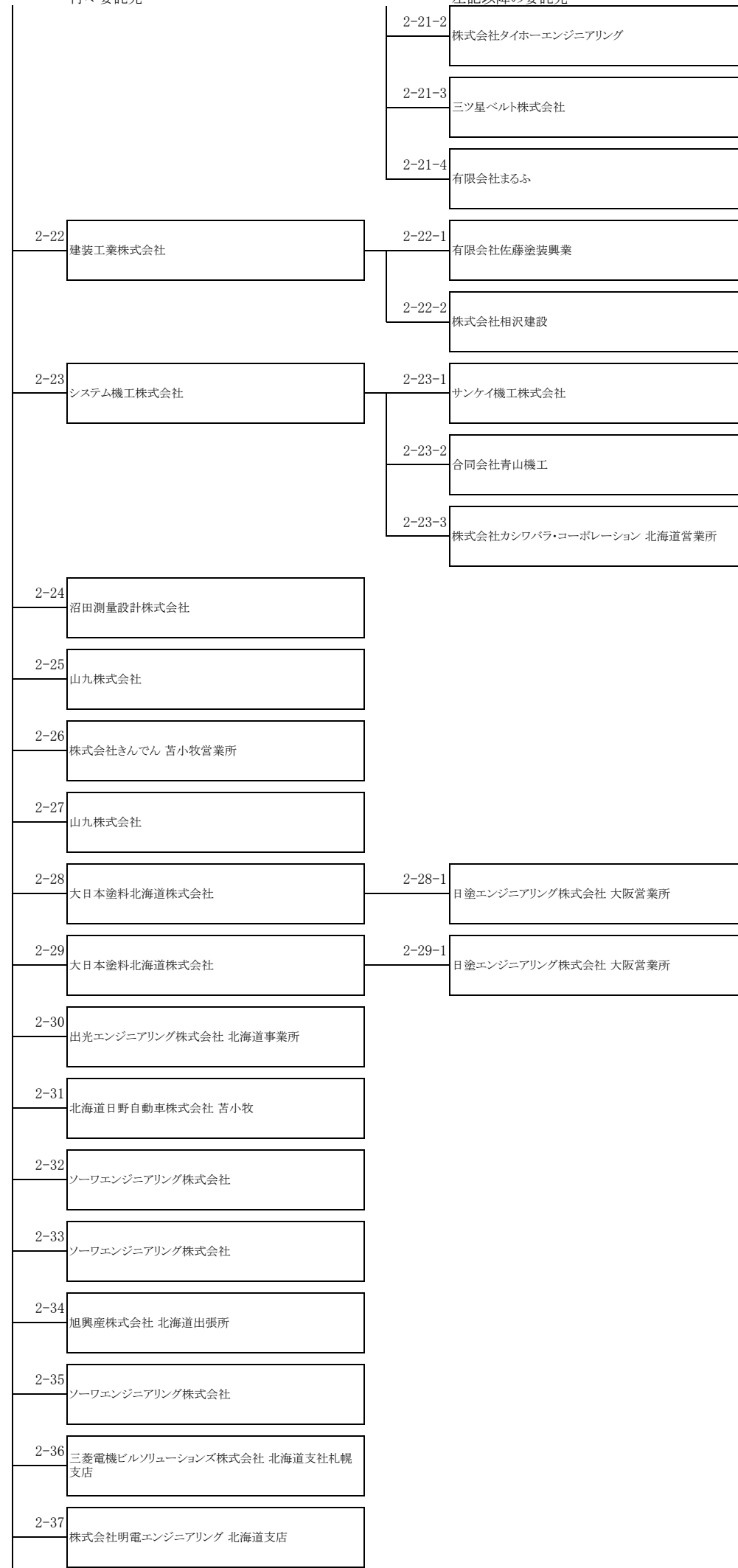

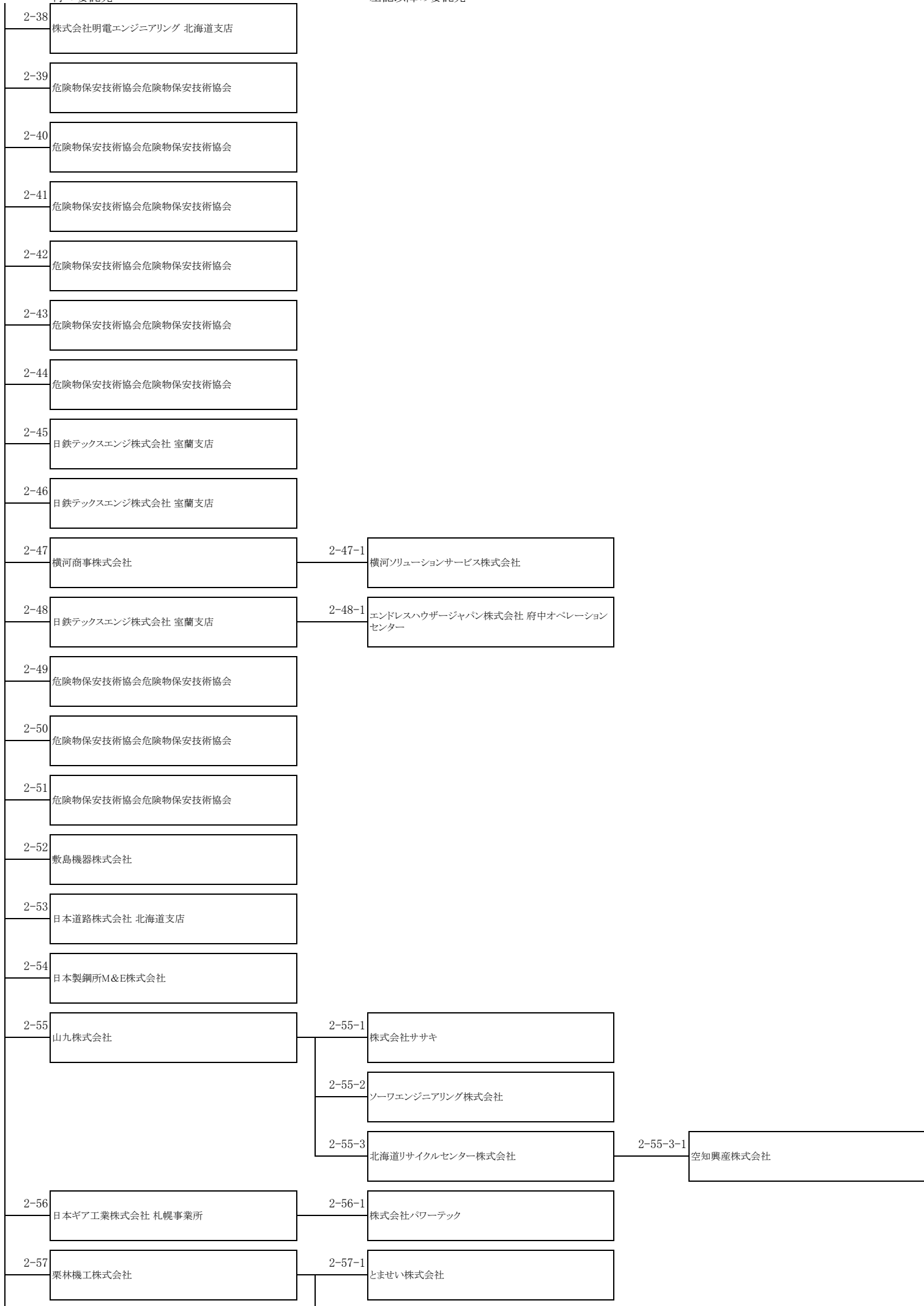

再々委託先

左記以降の委託先

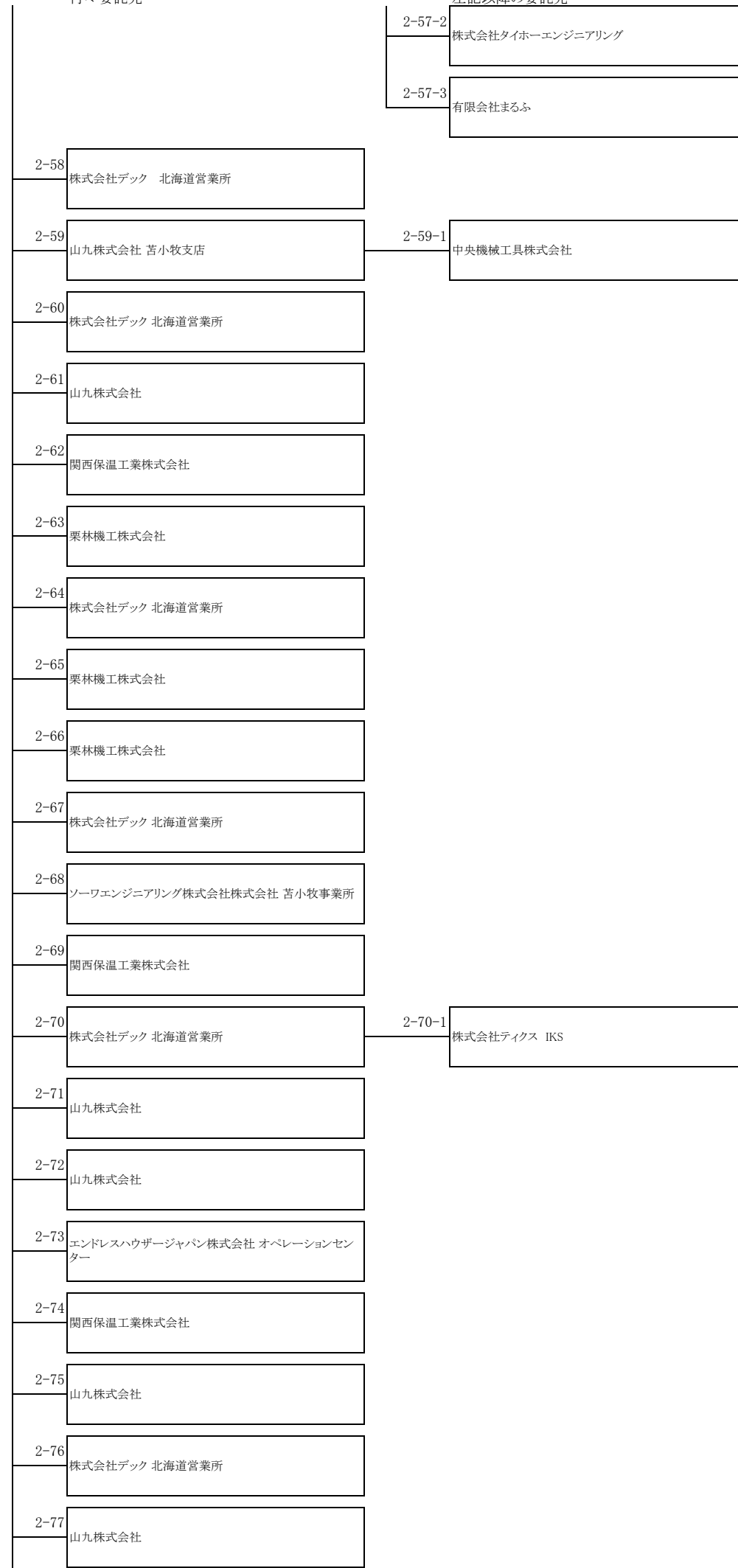

2-78	山九株式会社
2-79	山本浄化興業株式会社
2-80	株式会社デック 北海道営業所
2-81	株式会社デック 北海道営業所
2-82	山本浄化興業株式会社
2-83	株式会社きんでん 苫小牧営業所
2-84	株式会社デック 北海道営業所
2-85	山九株式会社
2-86	山九株式会社
2-87	北海道富士電機株式会社
2-88	山九株式会社
2-89	北海道石油共同備蓄株式会社

2-89-1	山九株式会社 千葉支店 苫小牧支店
2-89-2	山九株式会社 千葉支店 苫小牧支店
2-89-3	出光エンジニアリング株式会社 北海道事業所
2-89-4	出光エンジニアリング株式会社 北海道事業所
2-89-5	出光エンジニアリング株式会社 北海道事業所
2-89-6	出光エンジニアリング株式会社 北海道事業所
2-89-7	出光エンジニアリング(元請)株式会社 北海道事業所
2-89-8	山九株式会社 苫小牧支店
2-89-9	出光エンジニアリング株式会社 北海道事業所
2-89-4-1	山九株式会社 千葉支店
2-89-5-1	エンドレスハウザージャパン株式会社
2-89-5-2	山九株式会社 千葉支店
2-89-6-1	エンドレスハウザージャパン株式会社
2-89-6-2	山九株式会社 千葉支店
2-89-7-1	山九(再委託先)株式会社 千葉支店
2-89-9-1	ワコオ工業株式会社

左記以降の委託先

2-89-10	出光エンジニアリング株式会社 北海道事業所	2-89-10-1	山九株式会社 千葉支店
2-89-11	出光エンジニアリング株式会社 北海道事業所	2-89-11-1	株式会社川田建設
2-89-12	山九株式会社 苫小牧支店		
2-89-13	株式会社川田建設	2-89-13-1	株式会社川田興産
2-89-14	株式会社川田建設		
2-89-15	出光エンジニアリング株式会社 北海道事業所	2-89-15-1	山九株式会社 千葉支店
2-89-16	株式会社川田建設		
2-89-17	出光エンジニアリング株式会社 北海道事業所		
2-89-18	出光エンジニアリング株式会社 北海道事業所	2-89-18-1	株式会社川田建設
2-89-19	出光エンジニアリング株式会社 北海道事業所	2-89-19-1	山九株式会社 千葉支店
2-89-20	出光エンジニアリング株式会社 北海道事業所	2-89-20-1	システム機工株式会社
2-89-21	出光エンジニアリング株式会社 北海道事業所	2-89-21-1	日本ギア工業株式会社 札幌事業所
2-89-22	株式会社川田建設	2-89-22-1	株式会社タナカコンサルタント
2-89-23	山九株式会社 苫小牧支店		
2-89-24	出光エンジニアリング株式会社 北海道事業所	2-89-24-1	株式会社川田建設
2-89-25	出光エンジニアリング株式会社 北海道事業所	2-89-25-1	株式会社川田建設
2-89-26	出光エンジニアリング株式会社 北海道事業所	2-89-26-1	北海道富士電機株式会社 苫小牧営業所
2-89-27	出光エンジニアリング株式会社 北海道事業所	2-89-27-1	株式会社守谷商会 北海道支店
2-89-28	出光エンジニアリング株式会社 北海道事業所	2-89-28-1	北海道富士電機株式会社 苫小牧営業所
2-89-29	出光エンジニアリング株式会社 北海道事業所	2-89-29-1	北海道富士電機株式会社 苫小牧営業所
		2-89-29-2	株式会社守谷商会 北海道支店
2-89-30	出光エンジニアリング株式会社 北海道事業所		

左記以降の委託先

2-89-31	株式会社川田建設		
2-89-32	出光エンジニアリング株式会社 北海道事業所	2-89-32-1	株式会社川田建設
		2-89-32-2	関西保温工業株式会社 苫小牧営業所
2-89-33	出光エンジニアリング株式会社 北海道事業所	2-89-33-1	フコオ工業株式会社
2-89-34	出光エンジニアリング株式会社 北海道事業所	2-89-34-1	山九株式会社 千葉支店
2-89-35	出光エンジニアリング株式会社 北海道事業所	2-89-35-1	株式会社川田建設
2-89-36	出光エンジニアリング株式会社 北海道事業所	2-89-36-1	山九株式会社 千葉支店
2-89-37	出光エンジニアリング株式会社 北海道事業所	2-89-37-1	山九株式会社 千葉支店
2-89-38	株式会社川田建設		
2-89-39	出光エンジニアリング株式会社 北海道事業所	2-89-39-1	北海道富士電機株式会社 苫小牧営業所
2-89-40	出光エンジニアリング株式会社 北海道事業所	2-89-40-1	ソーワエンジニアリング株式会社
2-89-41	出光エンジニアリング株式会社 北海道事業所	2-89-41-1	山九株式会社 千葉支店
2-89-42	出光エンジニアリング株式会社 北海道事業所		
2-89-43	出光エンジニアリング株式会社 北海道事業所	2-89-43-1	株式会社川田建設
2-89-44	出光エンジニアリング株式会社 北海道事業所	2-89-44-1	株式会社川田建設
2-89-45	出光エンジニアリング株式会社 北海道事業所	2-89-45-1	山九株式会社 千葉支店
2-89-46	出光エンジニアリング株式会社 北海道事業所		
2-89-47	出光エンジニアリング株式会社 北海道事業所	2-89-47-1	フコオ工業株式会社
2-89-48	出光エンジニアリング株式会社 北海道事業所	2-89-48-1	山九株式会社 千葉支店
2-89-49	出光エンジニアリング株式会社 北海道事業所		
2-89-50	出光エンジニアリング株式会社 北海道事業所	2-89-50-1	株式会社シーエクスアール 千葉営業所
2-89-51	出光エンジニアリング株式会社 北海道事業所	2-89-51-1	山九株式会社 千葉支店

2-89-52	出光エンジニアリング株式会社 北海道事業所	2-89-52-1	山九株式会社 千葉支店
2-89-53	出光エンジニアリング株式会社 北海道事業所		
2-89-54	出光エンジニアリング株式会社 北海道事業所	2-89-54-1	ソーウェエンジニアリング株式会社
2-89-55	出光エンジニアリング株式会社 北海道事業所	2-89-55-1	山九株式会社 千葉支店
2-89-56	出光エンジニアリング株式会社 北海道事業所	2-89-56-1	山九株式会社 千葉支店
2-89-57	出光エンジニアリング株式会社 北海道事業所	2-89-57-1	システム機工株式会社
2-89-58	出光エンジニアリング株式会社 北海道事業所		
2-89-59	出光エンジニアリング株式会社 北海道事業所	2-89-59-1	株式会社シーエックスアール 千葉営業所
2-89-60	出光エンジニアリング株式会社 北海道事業所	2-89-60-1	関西保温工業株式会社 苫小牧事業所
2-89-61	出光エンジニアリング株式会社 北海道事業所	2-89-61-1	株式会社川田建設
2-89-62	山九株式会社株式会社 苫小牧支店		
2-89-63	出光エンジニアリング株式会社 北海道事業所	2-89-63-1	山九株式会社 千葉支店
2-89-64	山九株式会社 苫小牧支店	2-89-64-1	住商メタルワン鋼管株式会社 北海道営業所
2-89-65	山九株式会社 苫小牧支店		
2-89-66	出光エンジニアリング株式会社 北海道事業所	2-89-66-1	ソーウェエンジニアリング株式会社
2-89-67	株式会社川田建設		
2-89-68	出光エンジニアリング株式会社 北海道事業所	2-89-68-1	株式会社川田建設
2-89-69	出光エンジニアリング株式会社 北海道事業所		
2-89-70	横河商事株式会社 北海道営業所	2-89-70-1	横河ソリューションサービス株式会社 北海道営業所
2-89-71	出光エンジニアリング株式会社 北海道事業所	2-89-71-1	株式会社川田建設
2-89-72	出光エンジニアリング株式会社 北海道事業所	2-89-72-1	株式会社川田建設
2-89-73	出光エンジニアリング株式会社 北海道事業所	2-89-73-1	株式会社川田建設

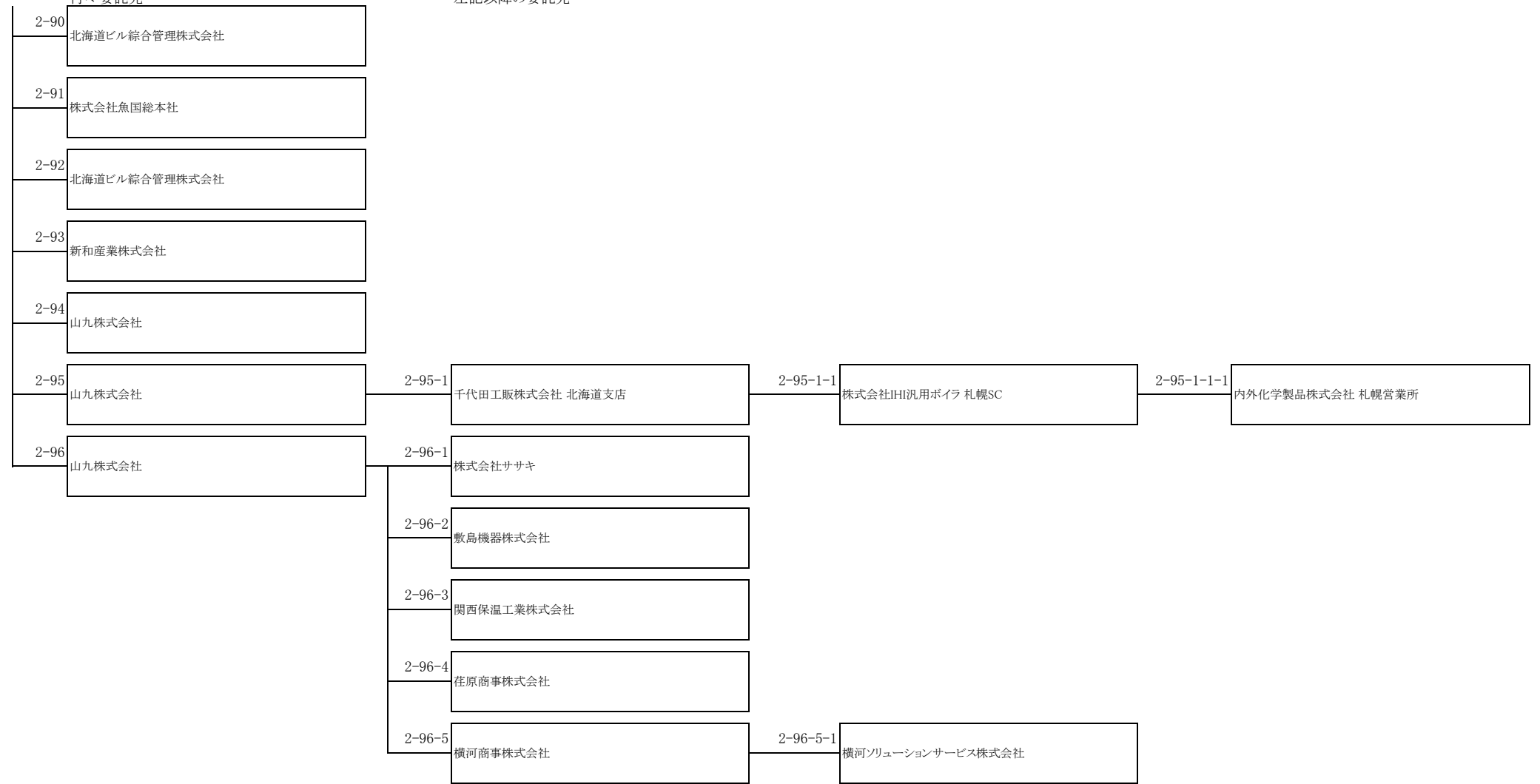

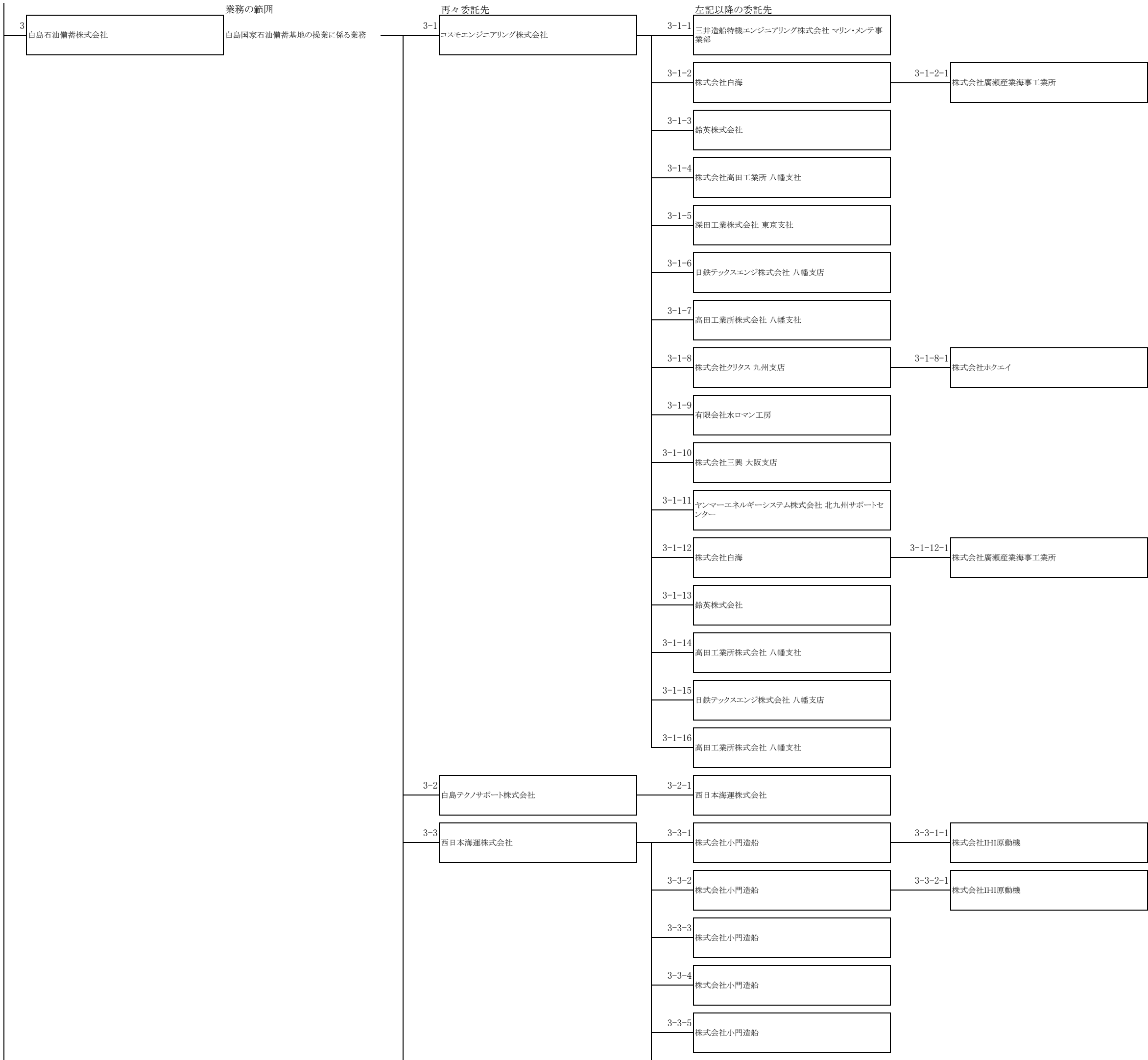

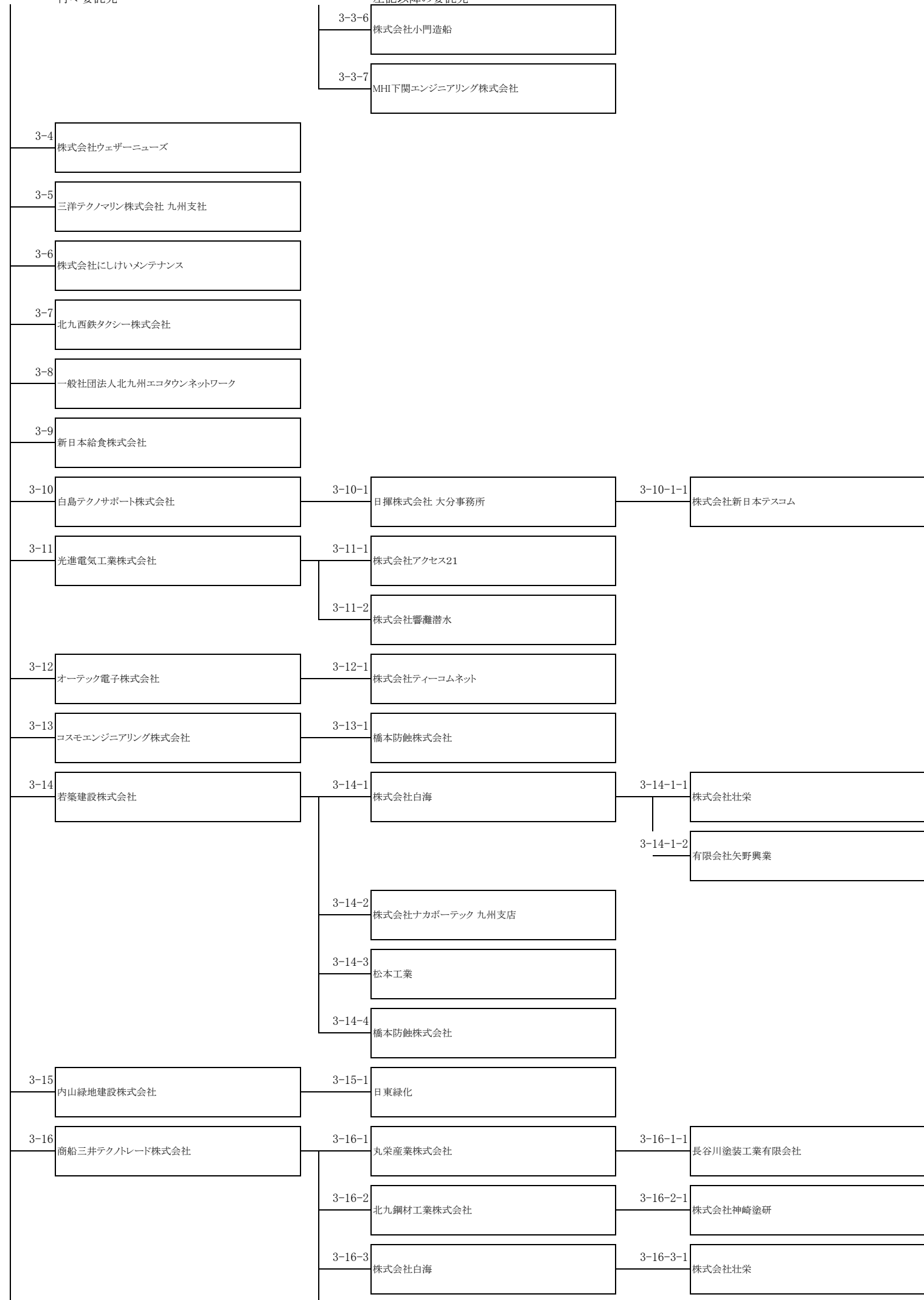

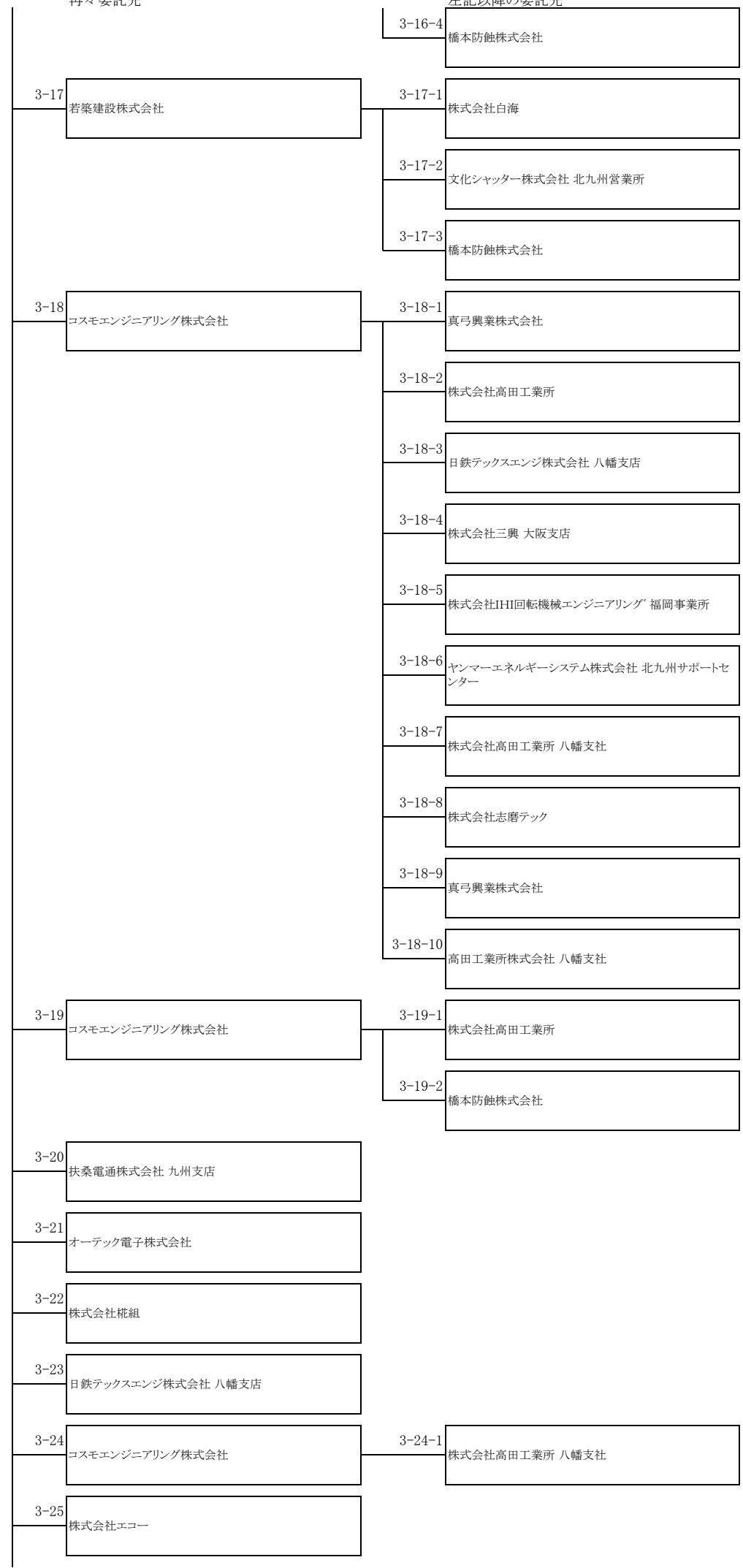



再々委託先

左記以降の委託先

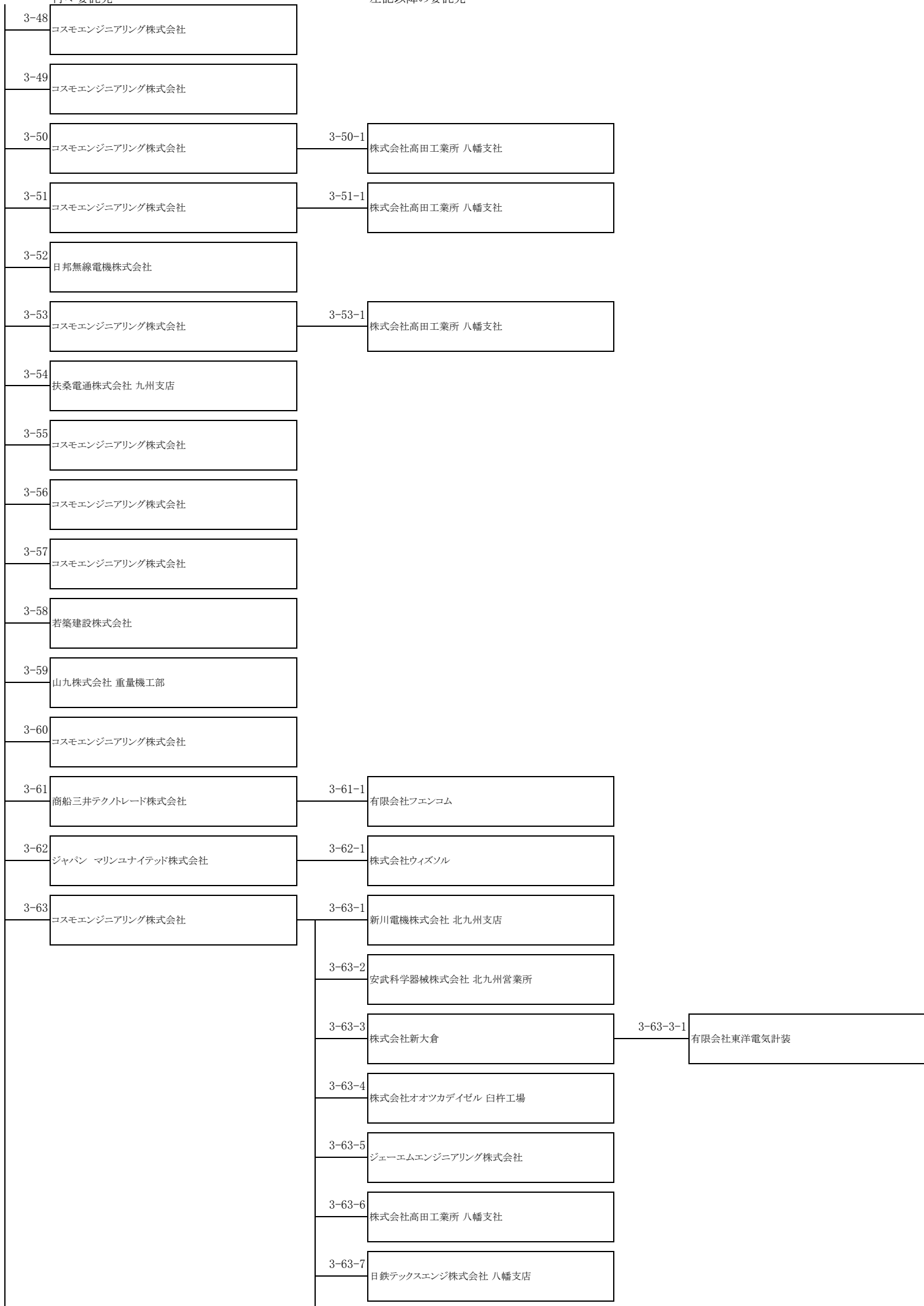

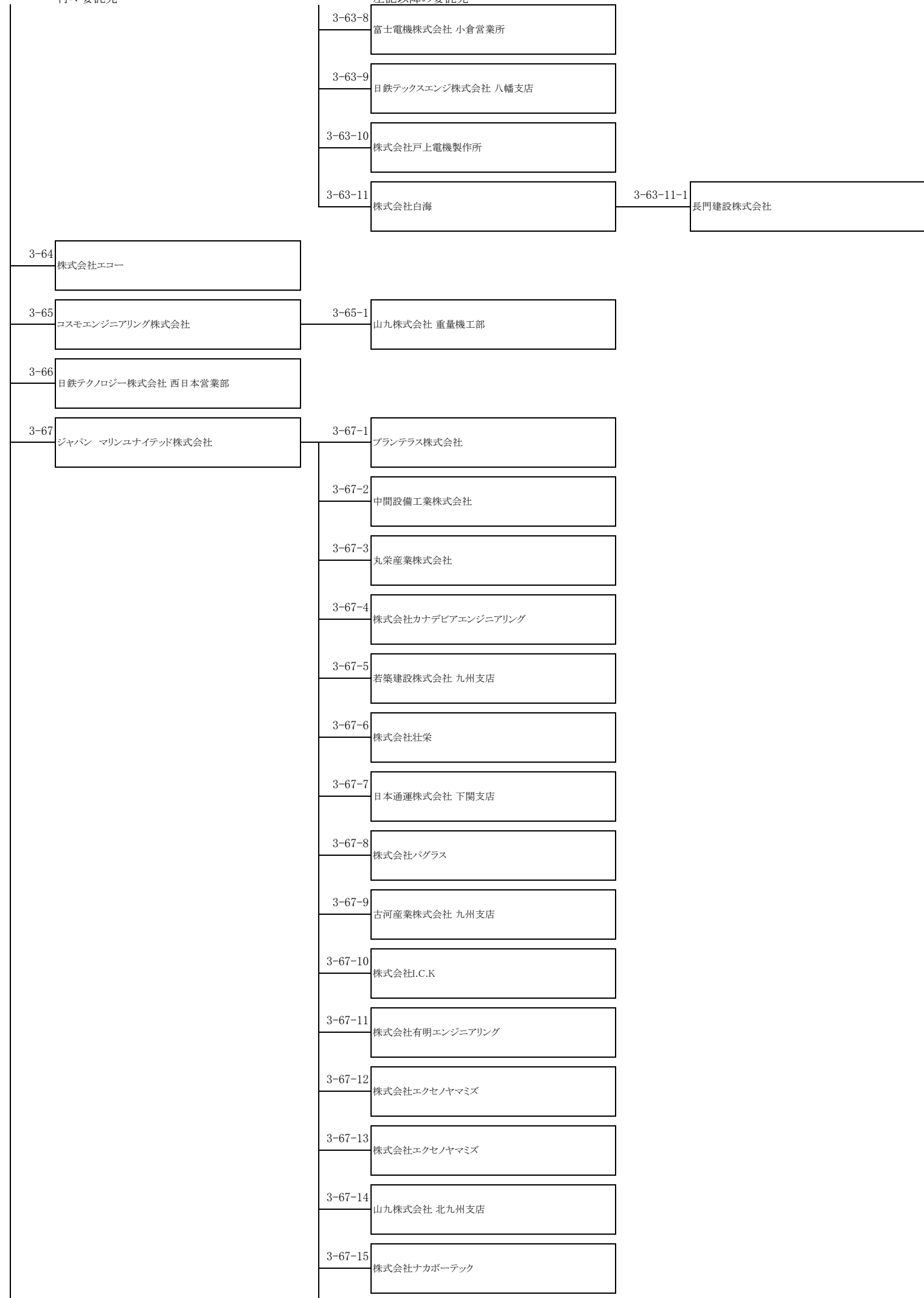

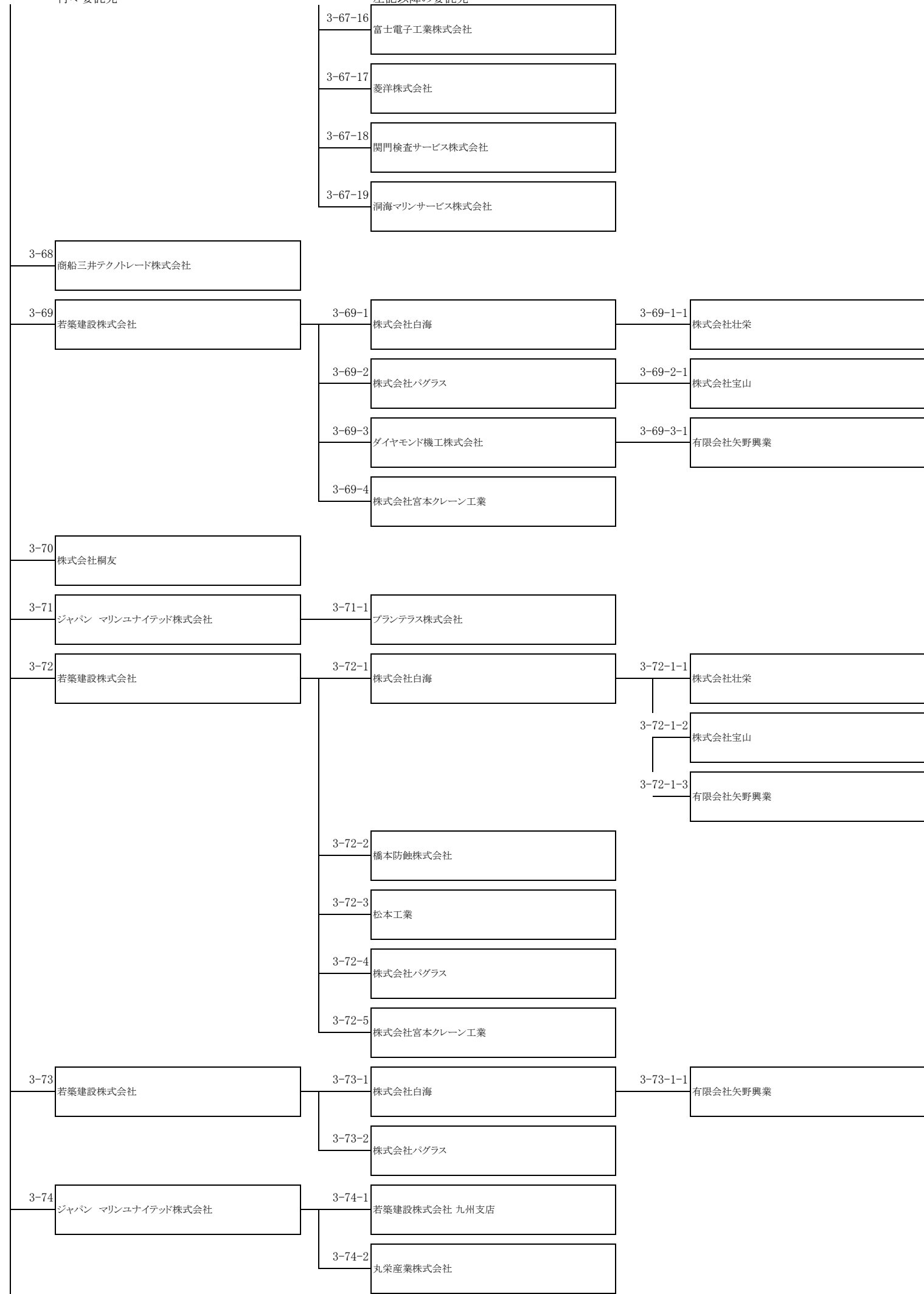

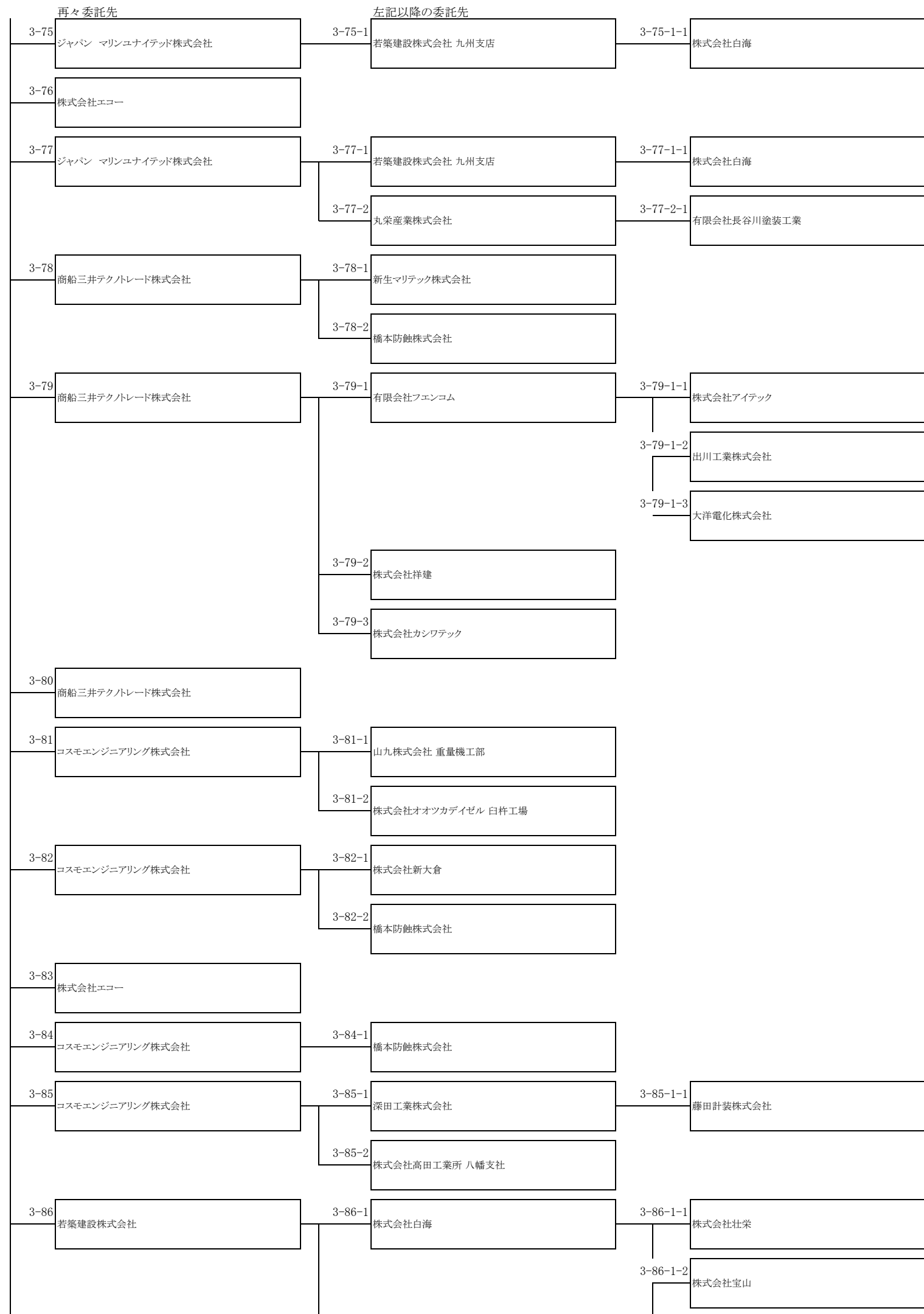

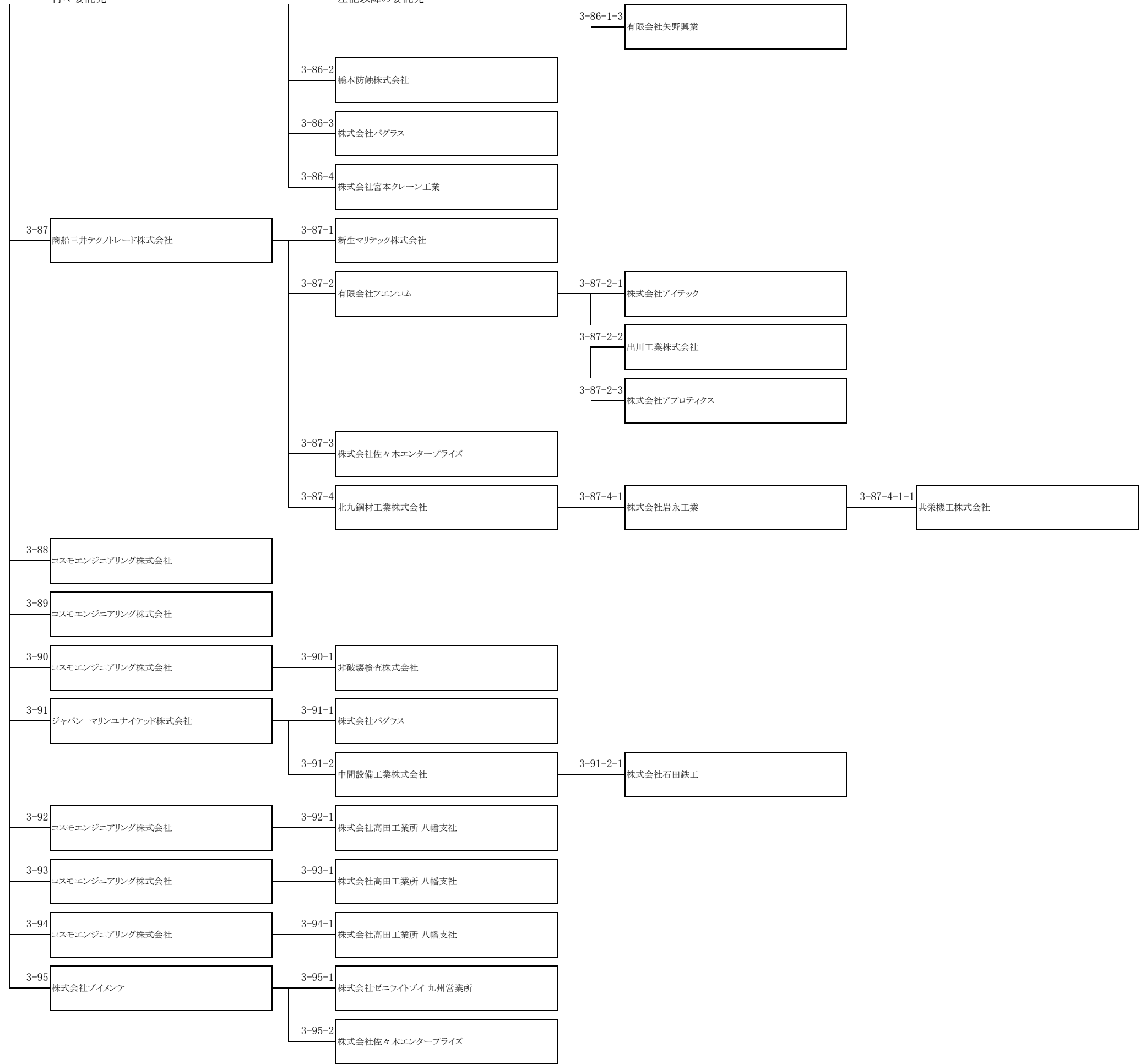

3-86-1-3 有限会社矢野興業

3-86-2 橋本防蝕株式会社

3-86-3 株式会社バグラス

3-86-4 株式会社宮本クレーン工業

3-87 商船三井テクノトレード株式会社

3-87-1 新生マリテック株式会社

3-87-2 有限会社フエンコム

3-87-2-1 株式会社アイテック

3-87-2-2 出川工業株式会社

3-87-2-3 株式会社アプロティクス

3-87-3 株式会社佐々木エンタープライズ

3-87-4 北九鋼材工業株式会社

3-87-4-1 株式会社岩永工業

3-87-4-1-1 共栄機工株式会社

3-88 コスモエンジニアリング株式会社

3-89 コスモエンジニアリング株式会社

3-90 コスモエンジニアリング株式会社

3-90-1 非破壊検査株式会社

3-91 ジャパン マリユナイテッド株式会社

3-91-1 株式会社バグラス

3-91-2 中間設備工業株式会社

3-91-2-1 株式会社石田鉄工

3-92 コスモエンジニアリング株式会社

3-92-1 株式会社高田工業所 八幡支社

3-93 コスモエンジニアリング株式会社

3-93-1 株式会社高田工業所 八幡支社

3-94 コスモエンジニアリング株式会社

3-94-1 株式会社高田工業所 八幡支社

3-95 株式会社ブイメンテ

3-95-1 株式会社ゼニライトバイ 九州営業所

3-95-2 株式会社佐々木エンタープライズ

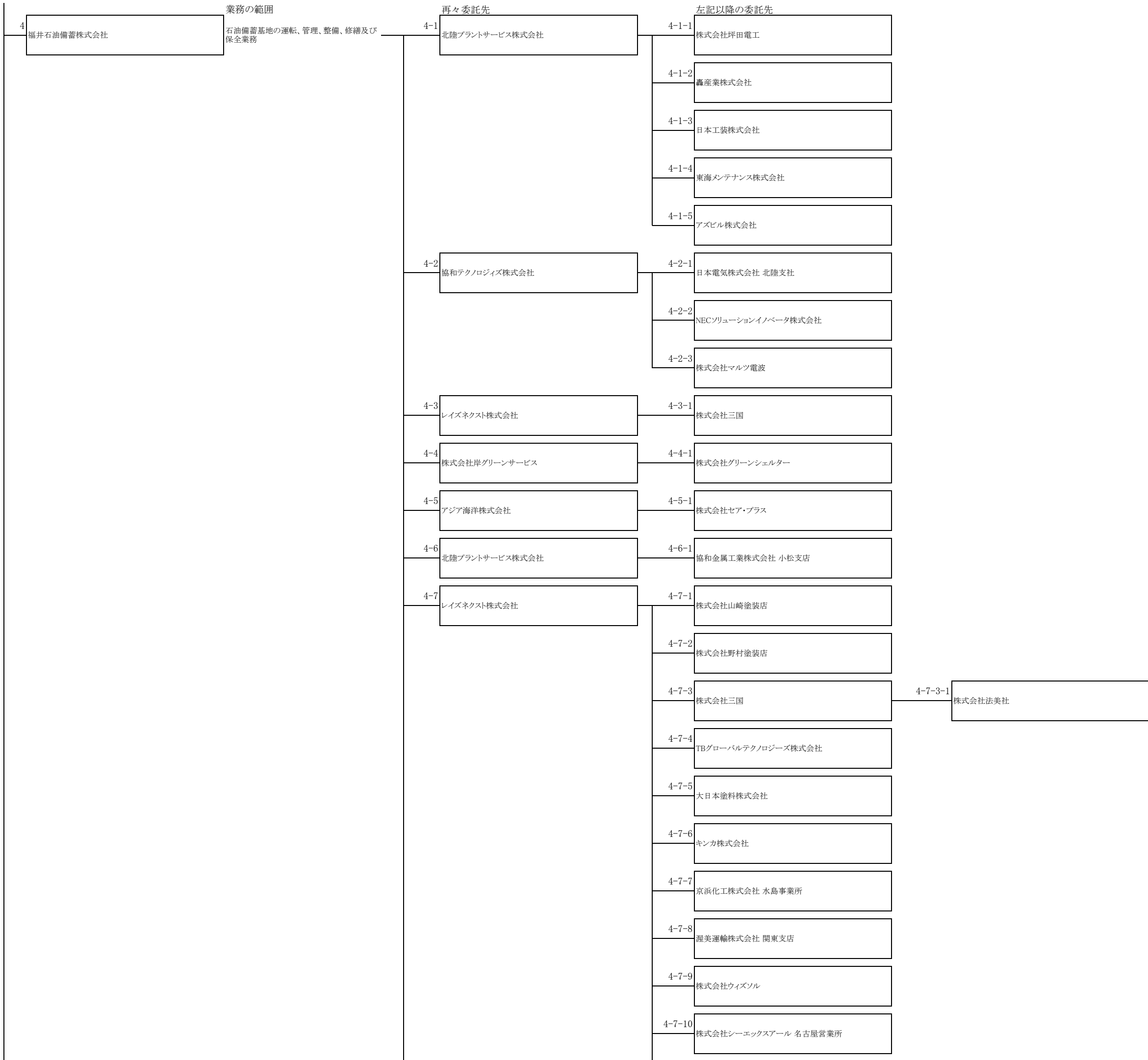

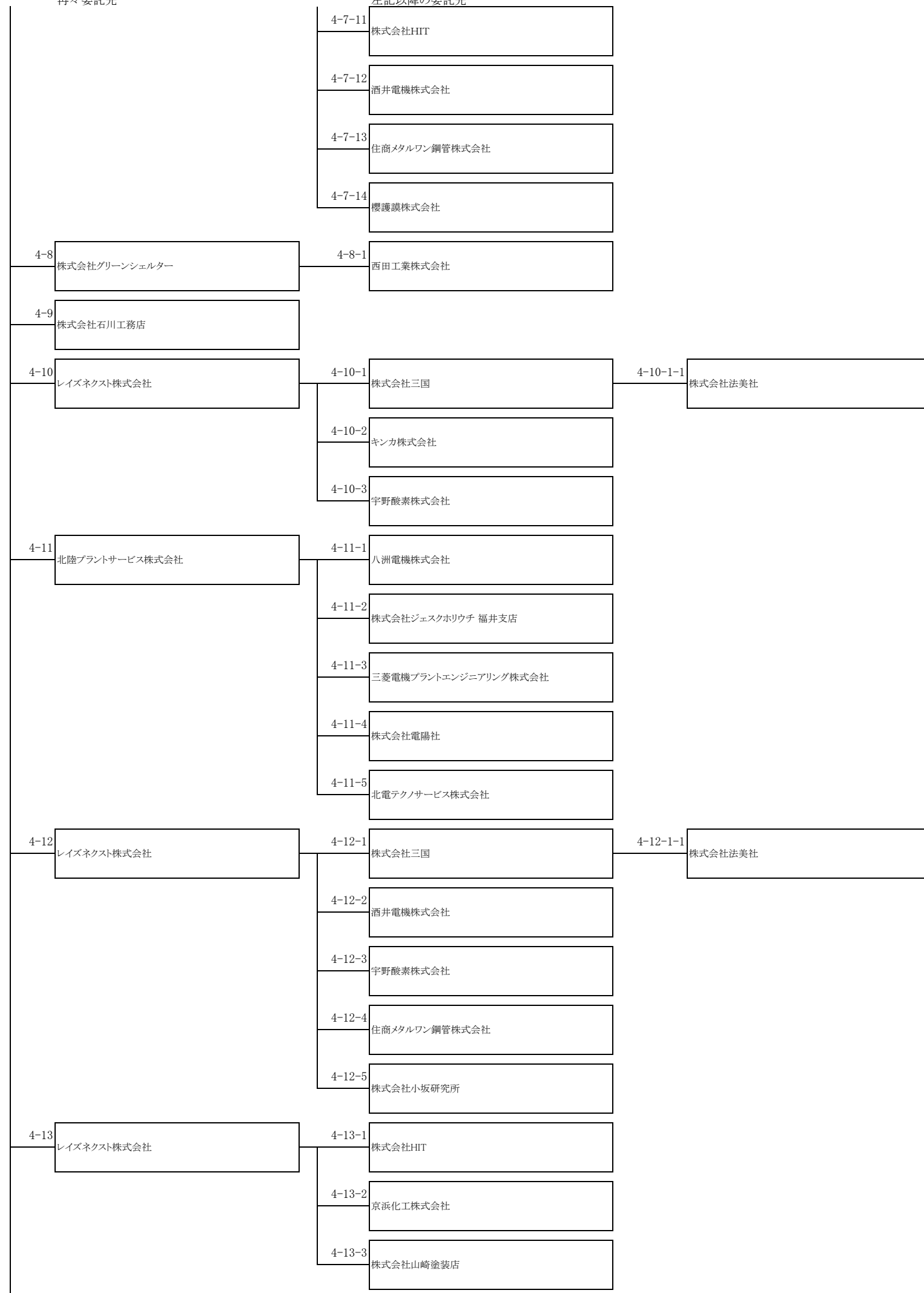

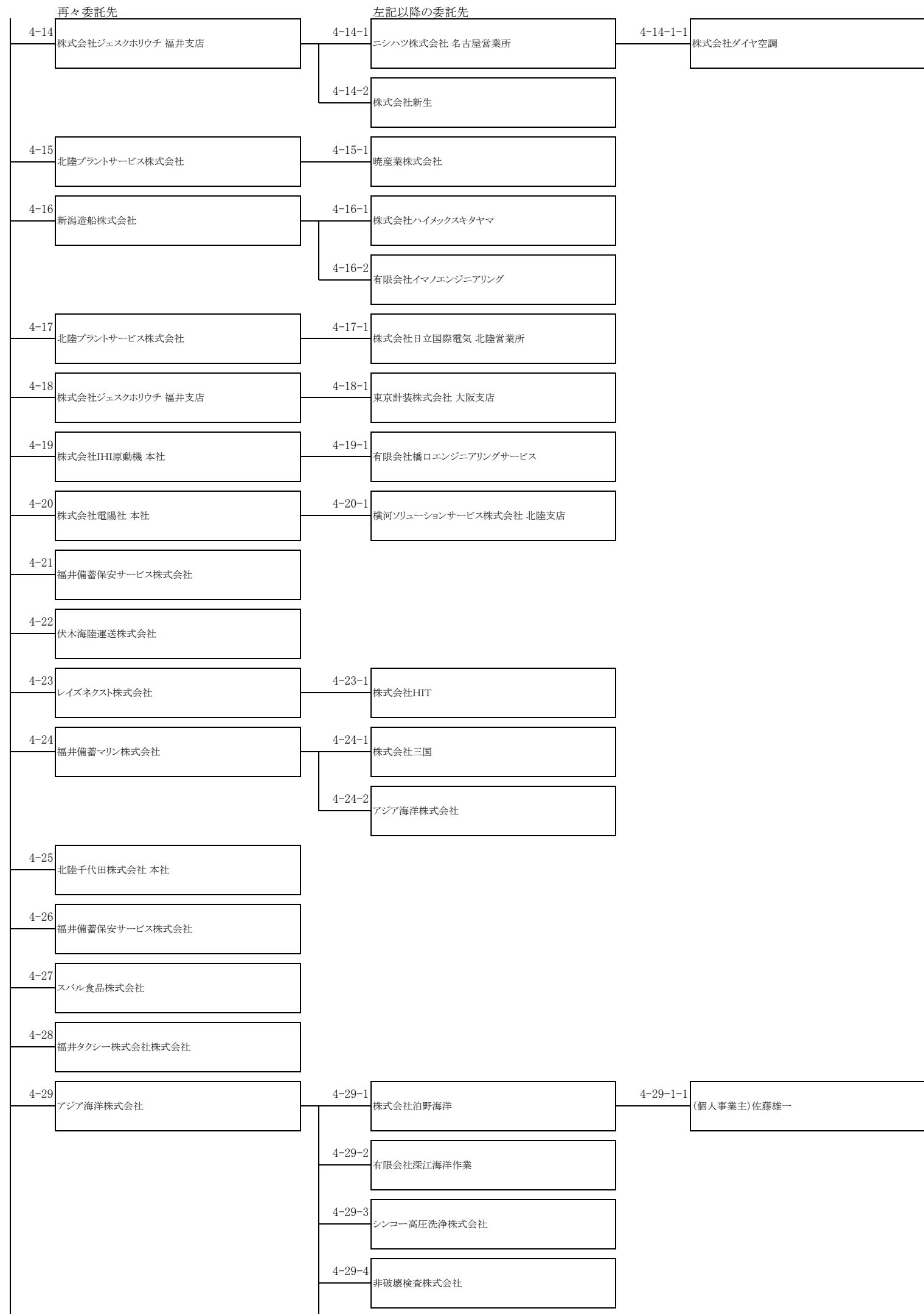

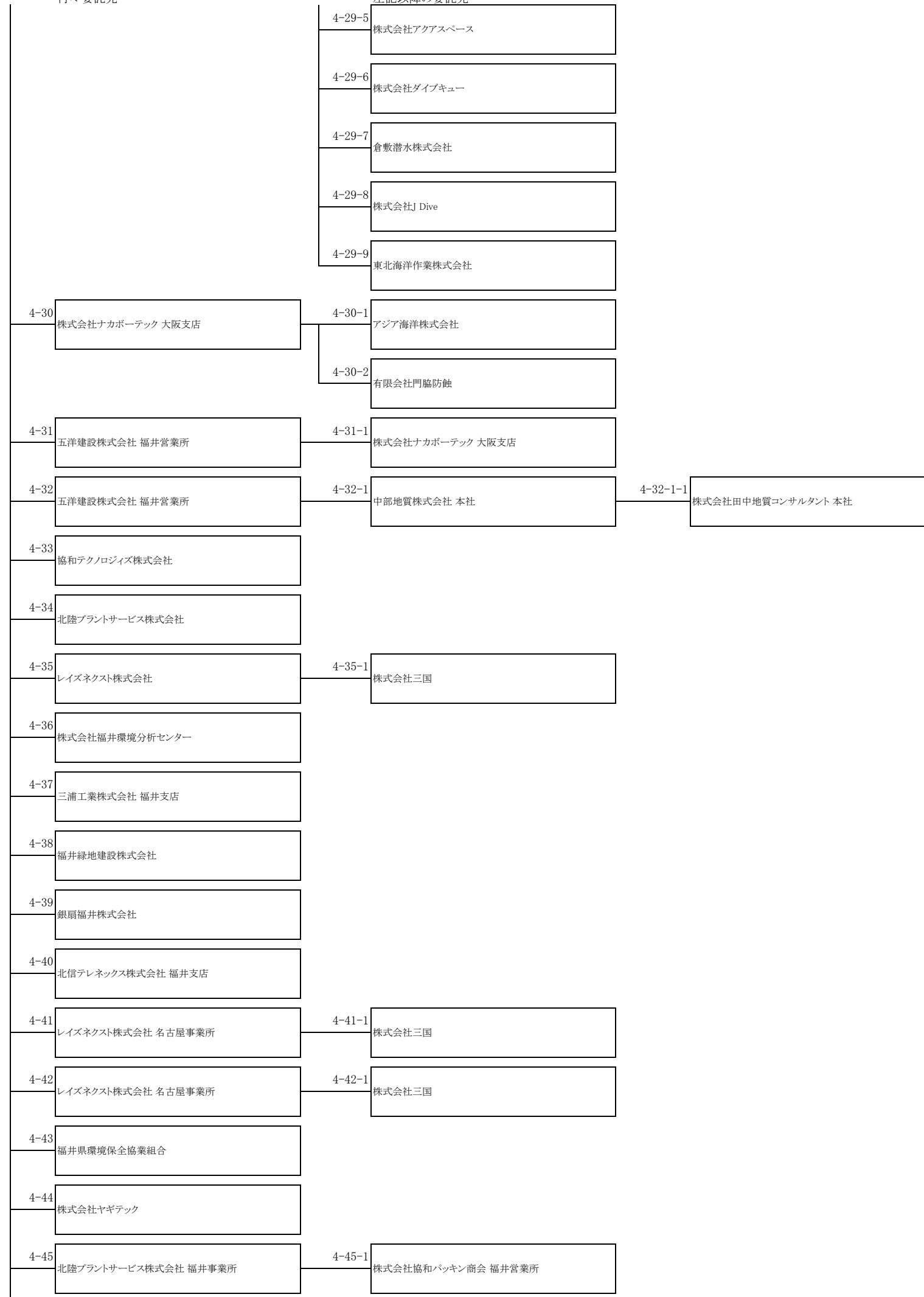

再々委託先

左記以降の委託先

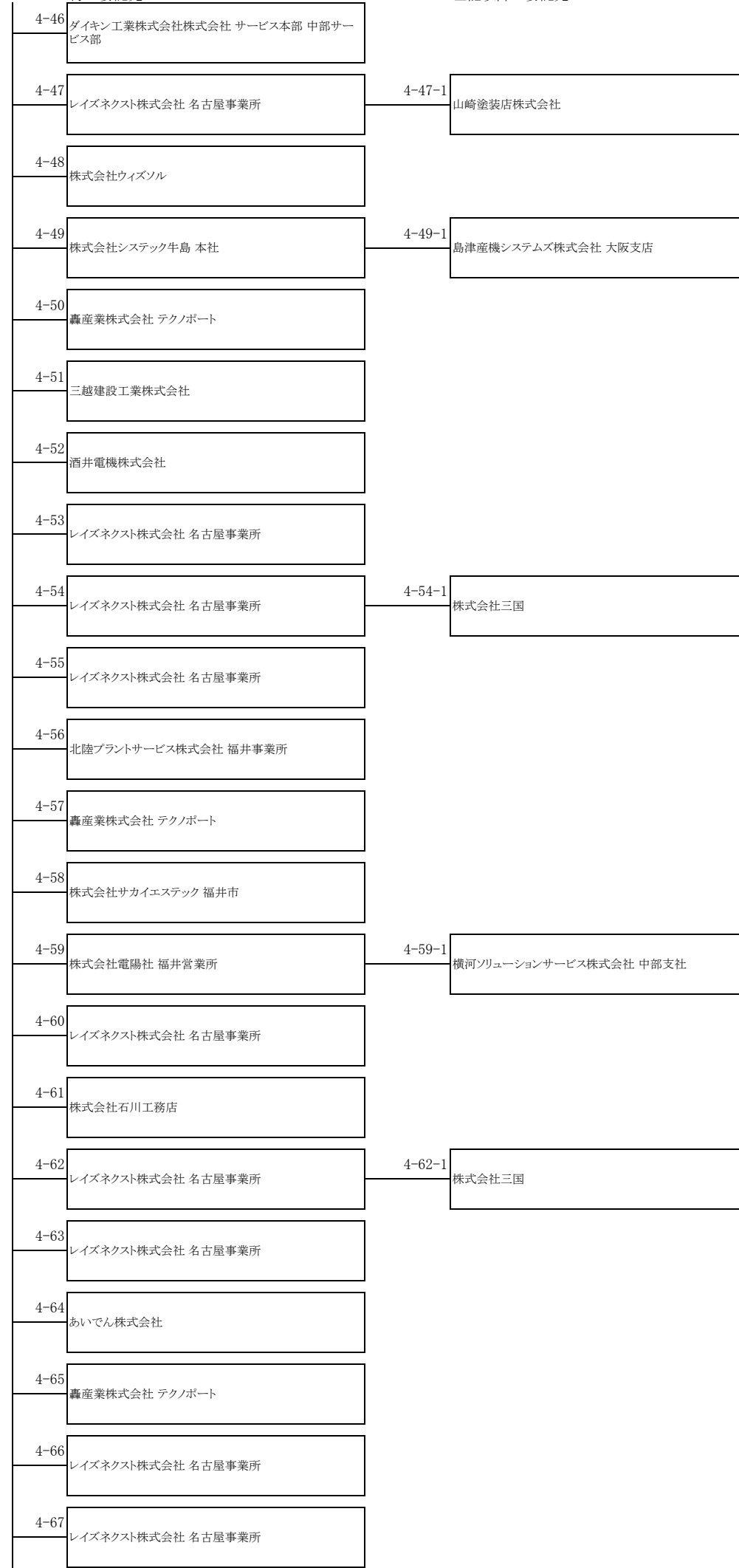

再々委託先		左記以降の委託先	
4-68	レイズネクスト株式会社 名古屋事業所	4-68-1	株式会社三国
4-69	三国車輛工業株式会社 本社		
4-70	株式会社石川工務店 福井県		
4-71	中部地質株式会社 本社		
4-72	協和テクノロジズ株式会社	4-72-1	株式会社ジーエス電池商会
4-73	株式会社石川工務店 福井県		
4-74	北信テレネックス株式会社 福井支店		
4-75	株式会社IHI原動機 大阪支店		
4-76	福井ボイラー工業株式会社		
4-77	株式会社ヤギテック		
4-78	轟産業株式会社 テクノポート	4-78-1	エンドレスハウザージャパン株式会社
4-79	レイズネクスト株式会社 名古屋事業所	4-79-1	株式会社山崎塗装店
4-80	レイズネクスト株式会社 名古屋事業所	4-80-1	株式会社山崎塗装店
4-81	レイズネクスト株式会社 名古屋事業所		
4-82	株式会社ウィズソル		
4-83	株式会社サカイエステック 福井市		
4-84	株式会社サカイエステック 福井市		
4-85	酒井電機株式会社		
4-86	株式会社技研設計		
4-87	非破壊検査株式会社 本社		
4-88	三越建設工業株式会社		
4-89	北陸プラントサービス株式会社 福井事業所		

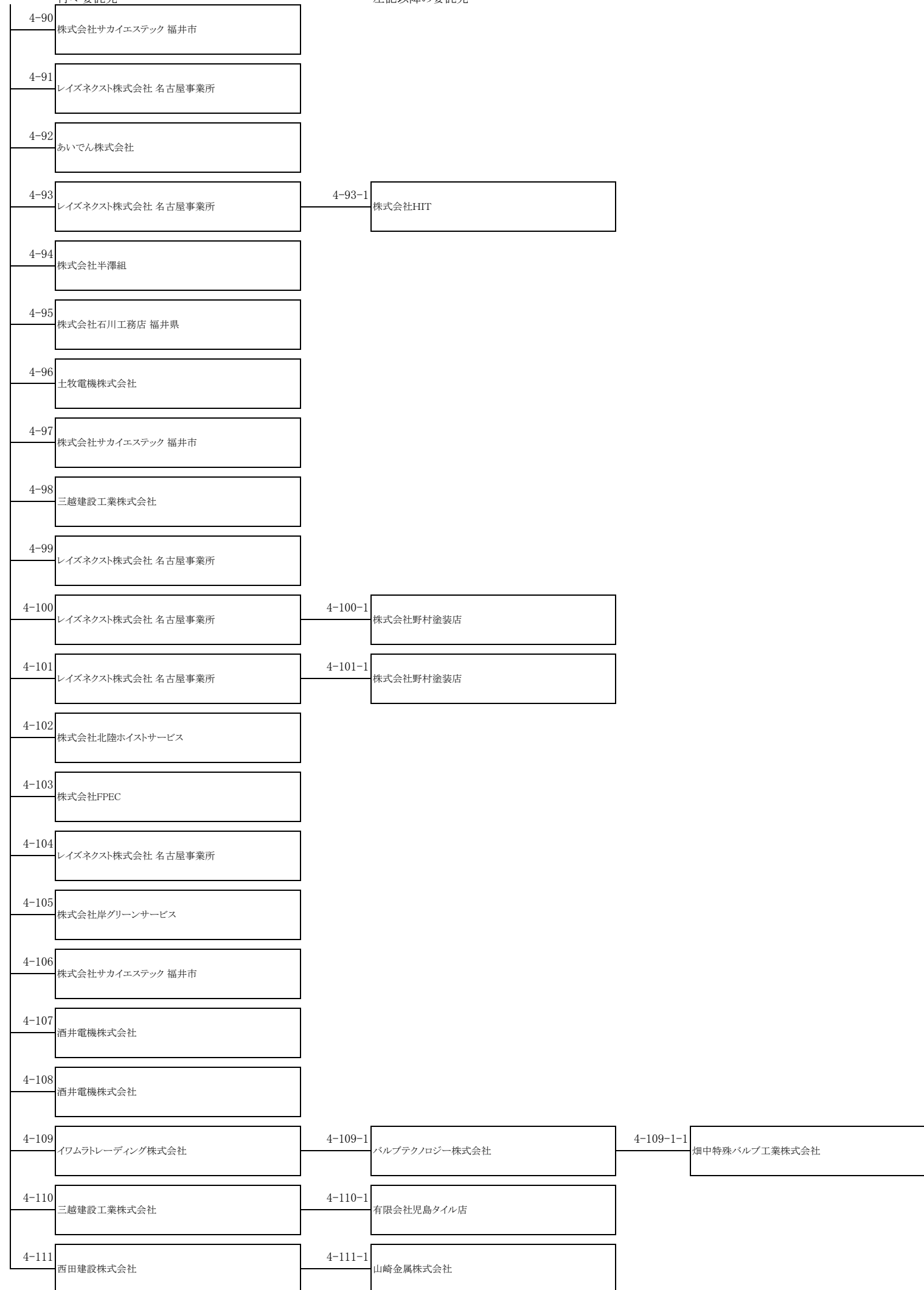

5
上五島石油備蓄株式会社

業務の範囲

上五島国家石油備蓄基地の操業受託

再々委託先

5-1
上五島総合サービス株式会社

左記以降の委託先

5-1-1
國富株式会社 長崎営業所

5-1-2
西海エンジニアリング・サービス株式会社

5-2
上五島総合サービス株式会社

5-2-1
有限会社太田塗装

5-2-2
西海エンジニアリング・サービス株式会社

5-3
上五島総合サービス株式会社

5-3-1
株式会社カシワバラ・コーポレーション

5-3-1-1
有限会社白岩塗装

5-3-1-2
有限会社小野塗装

5-4
株式会社キッカワ

5-4-1
K.confidence株式会社

5-4-2
株式会社カシワバラ・コーポレーション

5-5
上五島総合サービス株式会社

5-5-1
株式会社カシワバラ・コーポレーション

5-5-1-1
有限会社小野塗装

5-5-1-2
有限会社白岩塗装

5-5-2
有限会社T&Aケミカル社

5-6
上五島総合サービス株式会社

5-6-1
日本非破壊検査株式会社

5-6-1-1
三洋検査株式会社

5-6-2
株式会社ウィズソル

5-6-3
有限会社T&Aケミカル社

5-7
上五島総合サービス株式会社

5-7-1
バライジング株式会社

5-7-1-1
一光工業株式会社

5-7-2
有限会社国信配管

5-7-3
株式会社カシワバラ・コーポレーション

5-7-3-1
有限会社小野塗装

5-7-3-2
有限会社白岩塗装

5-8
上五島総合サービス株式会社

5-8-1
西海エンジニアリング・サービス株式会社

5-8-2
株式会社九電工 有川営業所

5-8-2-1
株式会社設備保守センター 長崎支社

5-8-2-1-1
キタックスエンジニアリング株式会社 福岡営業所

5-9
上五島総合サービス株式会社

5-9-1
ネットワーク・オーシャン有限会社

5-9-2
中谷エネテック株式会社

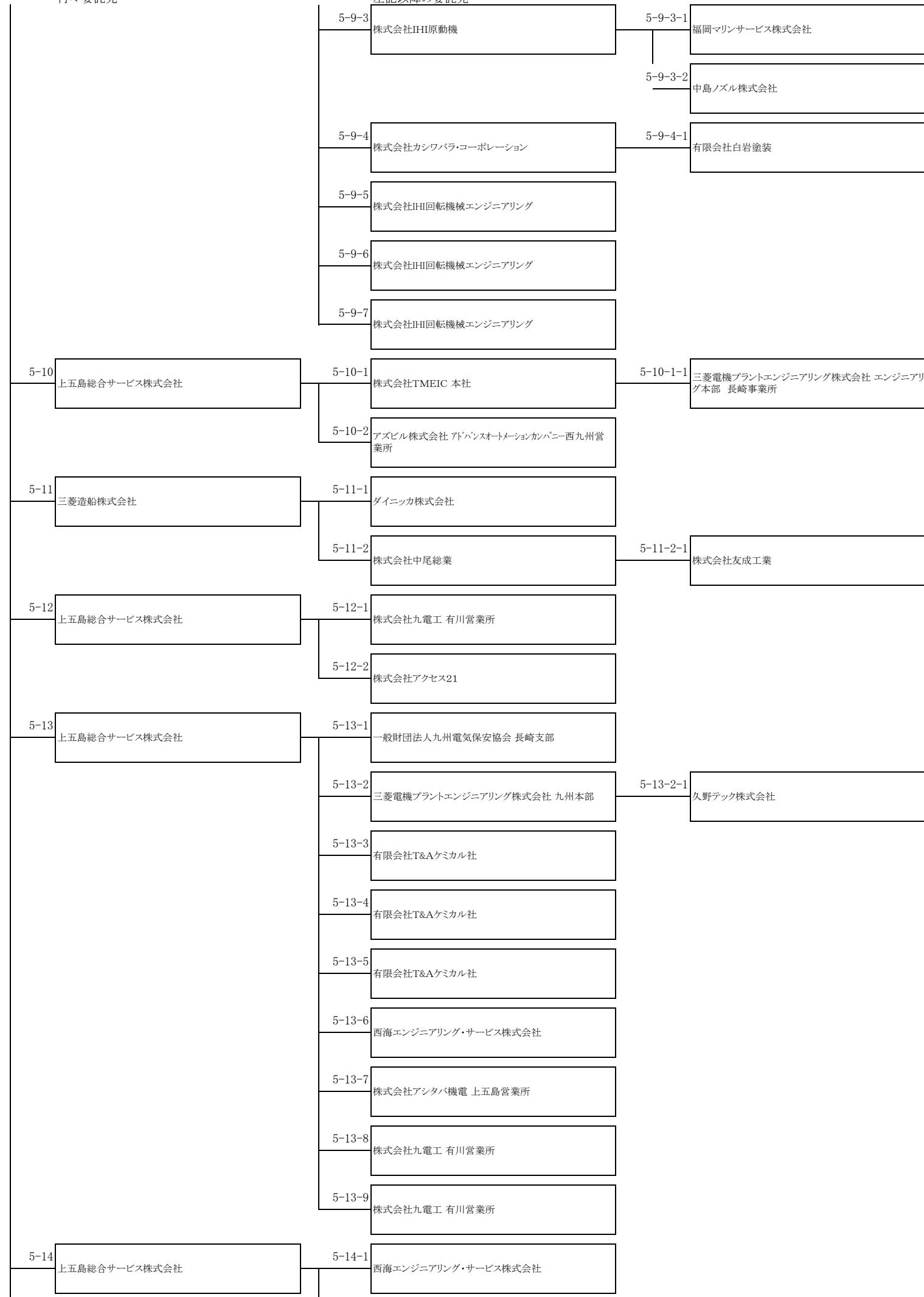



再々委託先	左記以降の委託先
5-36 三菱造船株式会社	
5-37 上五島総合サービス株式会社	5-37-1 有限会社太田塗装
5-38 上五島総合サービス株式会社	5-38-1 株式会社カシワバラ・コーポレーション
5-39 巴ライジング株式会社	5-39-1 光工業株式会社
5-40 巴ライジング株式会社	5-40-1 光工業株式会社
5-41 三菱造船株式会社	
5-42 株式会社福商	
5-43 株式会社九電工 有川営業所	5-43-1 株式会社アクティオ 佐世保営業所
5-44 株式会社九電工	
5-45 株式会社エクセノヤマミズ	
5-46 上五島総合サービス株式会社	5-46-1 エンドレスハウザージャパン株式会社 オペレーションセンター
5-47 上五島総合サービス株式会社	5-47-1 巴ライジング株式会社
5-48 上五島総合サービス株式会社	
5-49 上五島総合サービス株式会社	
5-50 上五島総合サービス株式会社	
5-51 上五島総合サービス株式会社	
5-52 上五島総合サービス株式会社	5-52-1 長崎ジーエス株式会社
5-53 上五島総合サービス株式会社	5-53-1 有限会社増田鉄骨製作所
5-54 株式会社日本海洋科学	
5-55 株式会社九電工 有川営業所	
5-56 株式会社九電工 有川営業所	
5-57 株式会社九電工 有川営業所	

再々委託先		左記以降の委託先	
5-58	上五島総合サービス株式会社	5-58-1	巴ライジング株式会社
5-59	上五島総合サービス株式会社		
5-60	ダイキンMRエンジニアリング株式会社		
5-61	上五島総合サービス株式会社	5-61-1	株式会社カシワバラ・コーポレーション
5-62	上五島総合サービス株式会社		
5-63	株式会社アルファ建設	5-63-1	北島産業株式会社
5-64	株式会社キッカワ		
5-65	上五島総合サービス株式会社	5-65-1	有限会社太田塗装
5-66	株式会社アルファ建設		
5-67	三鈴マシナリー株式会社		
5-68	株式会社キッカワ	5-68-1	ユニコム株式会社
5-69	上五島総合サービス株式会社		
5-70	上五島総合サービス株式会社		
5-71	TBグローバルテクノロジーズ株式会社		
5-72	TBグローバルテクノロジーズ株式会社		
5-73	株式会社キッカワ		
5-74	巴ライジング株式会社		
5-75	巴ライジング株式会社		
5-76	上五島総合サービス株式会社		
5-77	上五島総合サービス株式会社		
5-78	上五島総合サービス株式会社		
5-79	上五島総合サービス株式会社		

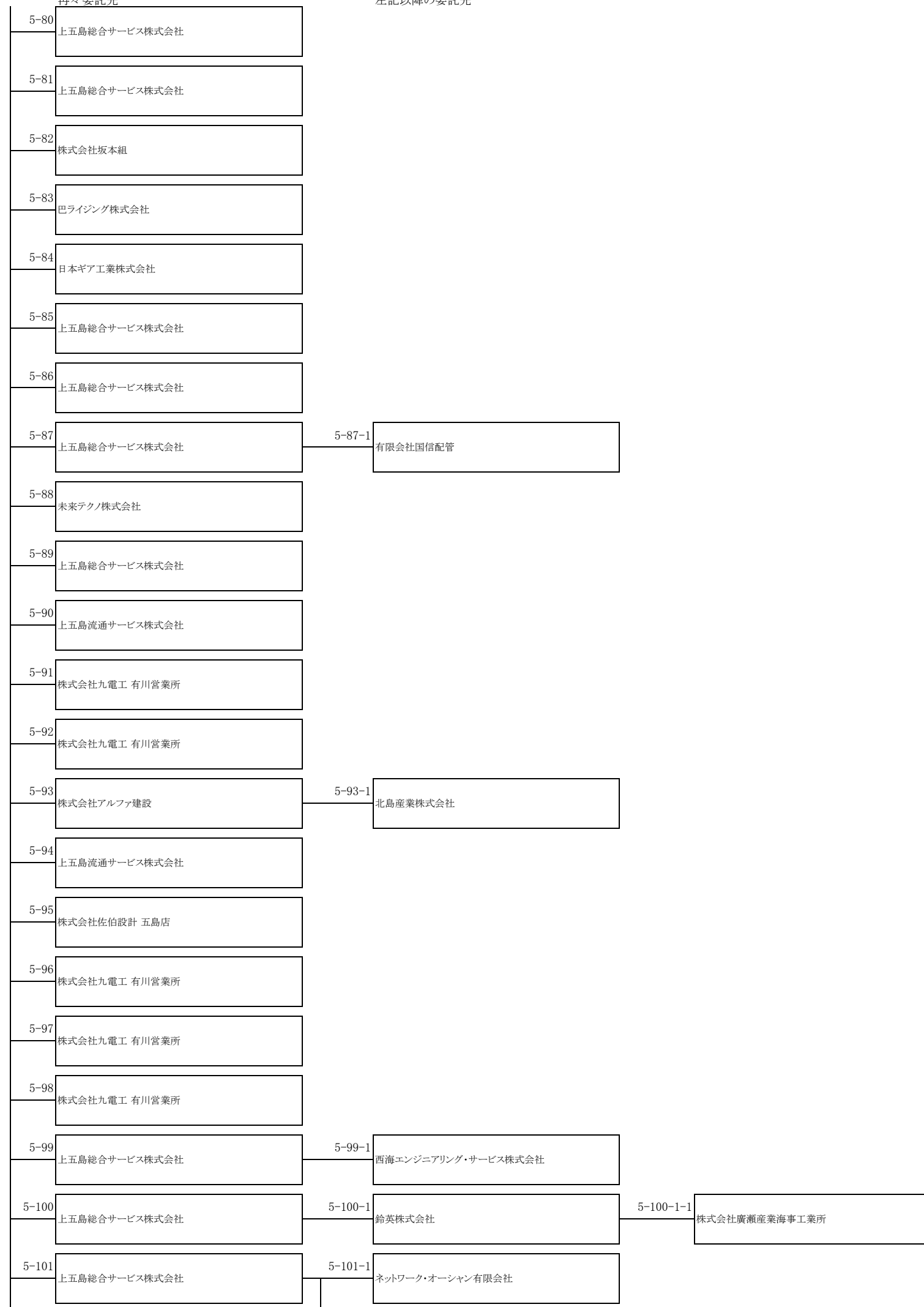

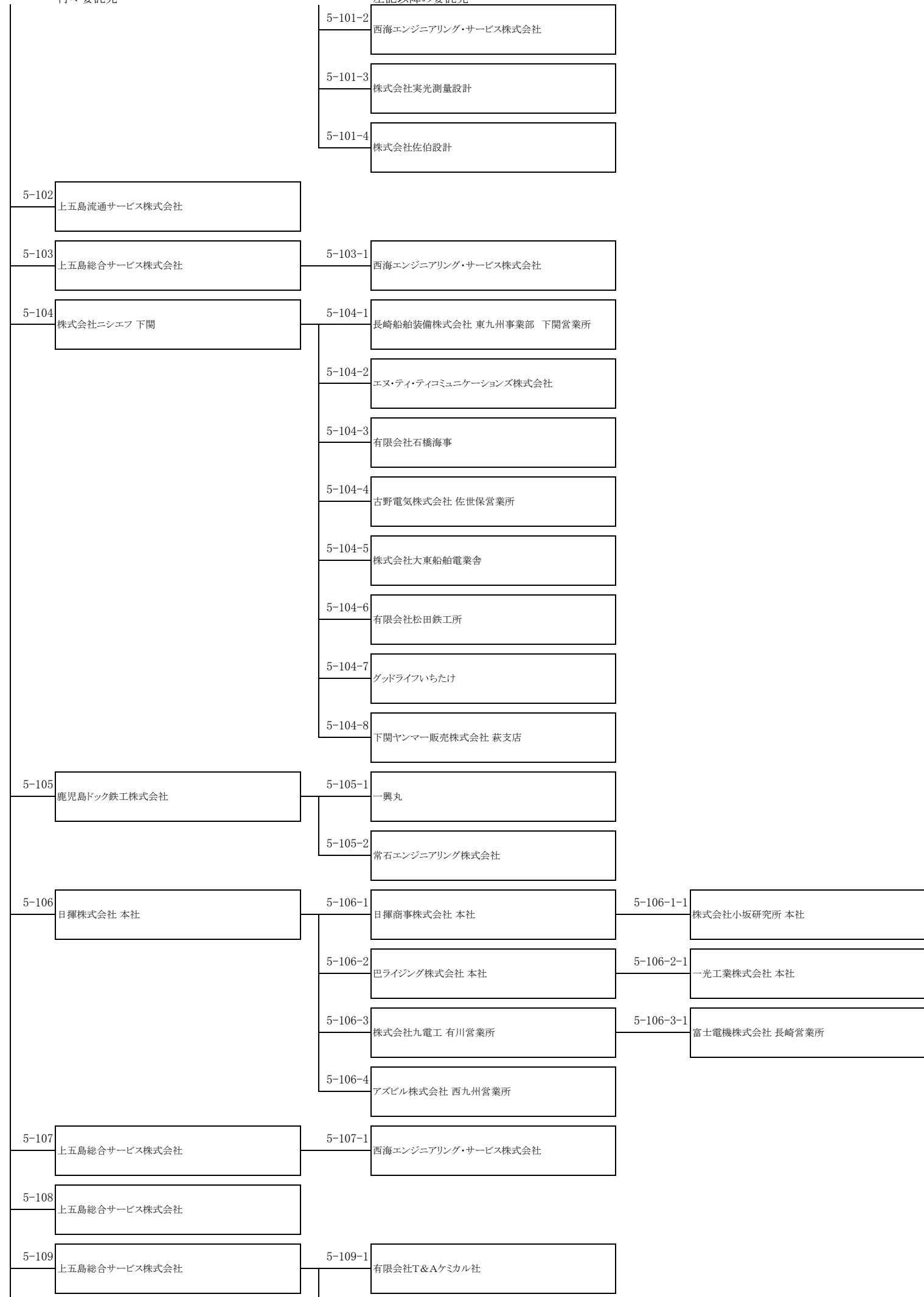

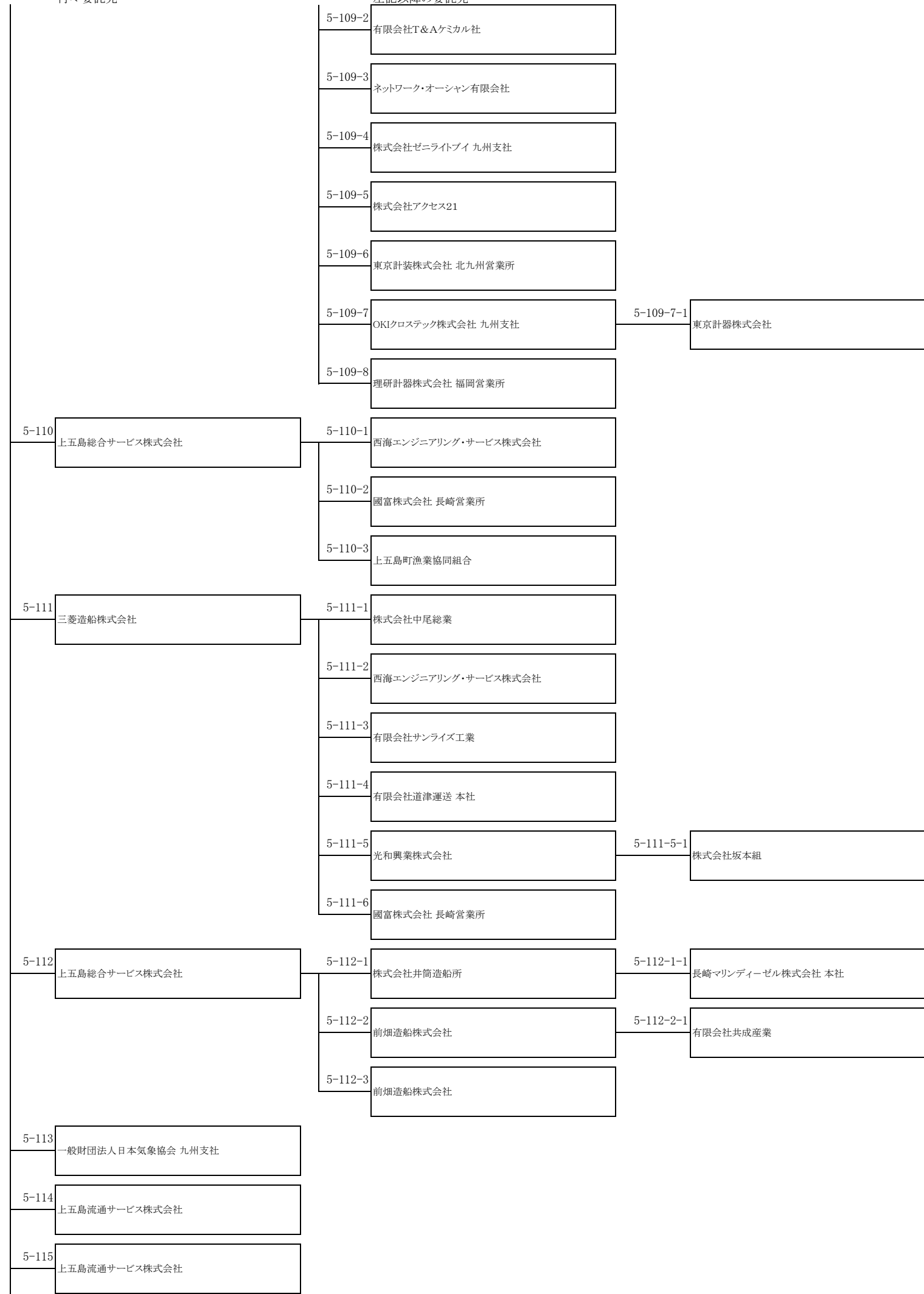

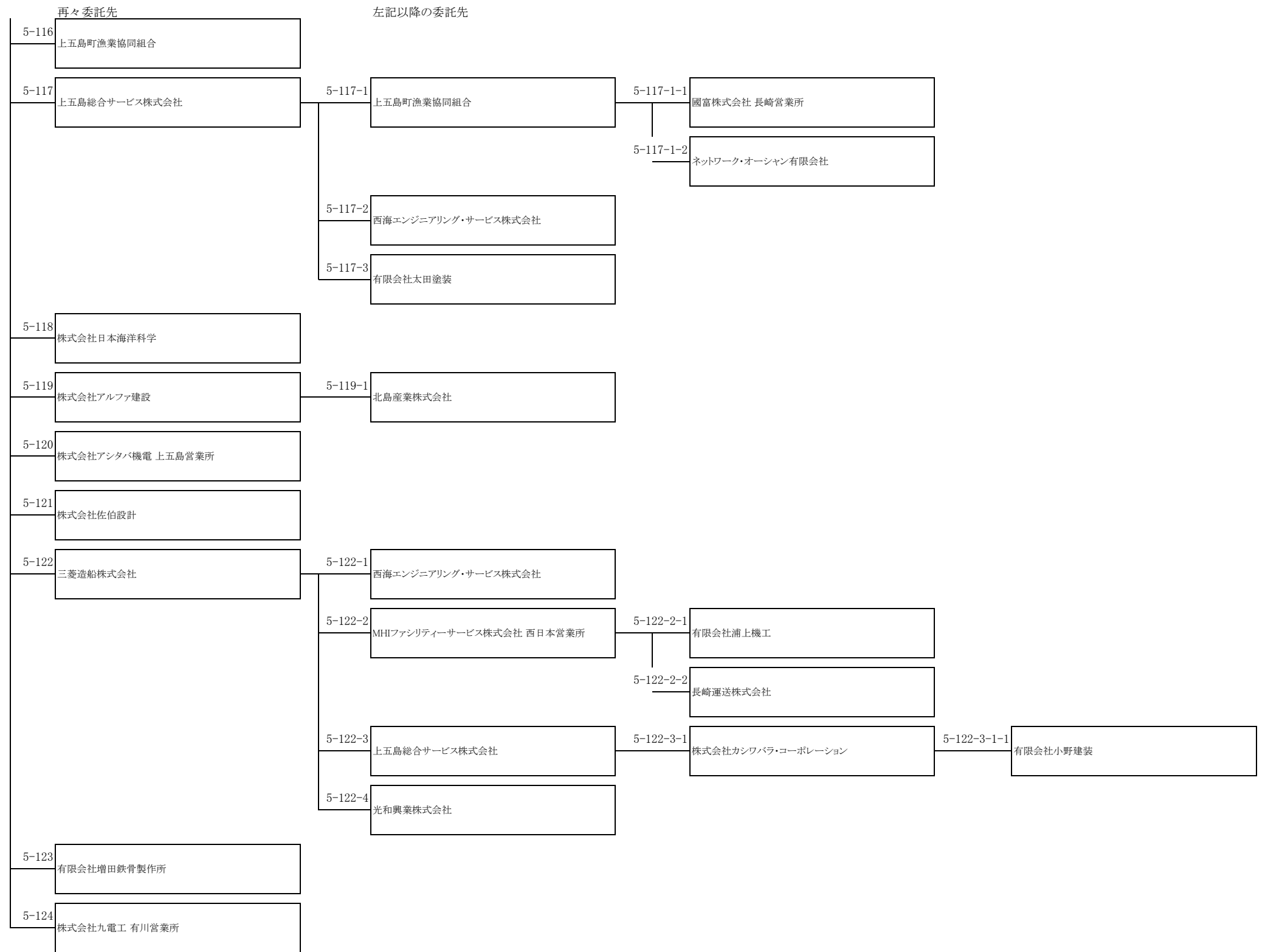

6
秋田石油備蓄株式会社

業務の範囲

石油備蓄基地の運転、管理、整備、修繕及び
保全業務

再々委託先

6-1
株式会社眞宮技術

6-2
ユナイテッド計画株式会社

6-3
ユナイテッド計画株式会社

6-4
株式会社眞宮技術

6-5
株式会社眞宮技術

6-6
システム機工株式会社

6-7
久保田化工機株式会社

6-8
建装工業株式会社

左記以降の委託先

6-6-1
株式会社弘和

6-6-2
株式会社京和

6-6-3
泉谷工業株式会社

6-6-4
有限会社浦中工業

6-7-1
株式会社双葉製作所

6-7-2
株式会社日明舎

6-7-3
システム機工株式会社

6-7-4
株式会社ジェイイー

6-7-5
日本ギア工業株式会社

6-7-6
有限会社秋田止水

6-7-7
八光工業株式会社

6-7-8
有限会社サイトーテクノ

6-7-9
鈴木弁工業株式会社

6-7-10
関西保温工業株式会社

6-8-1
株式会社ベイントアイズ

6-8-2
有限会社エッチアンドケイ

6-8-3
工研ゴンドラ株式会社

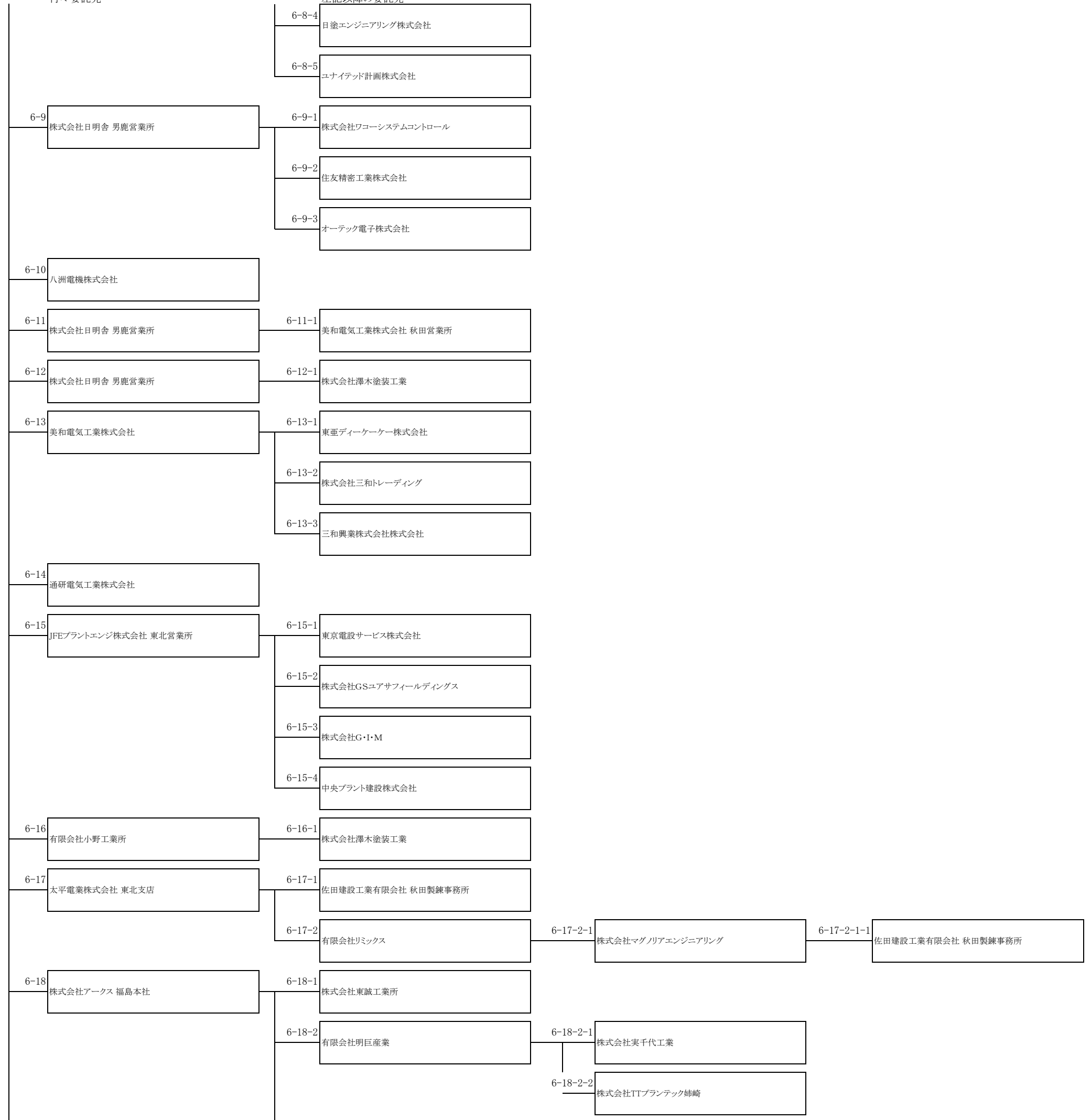

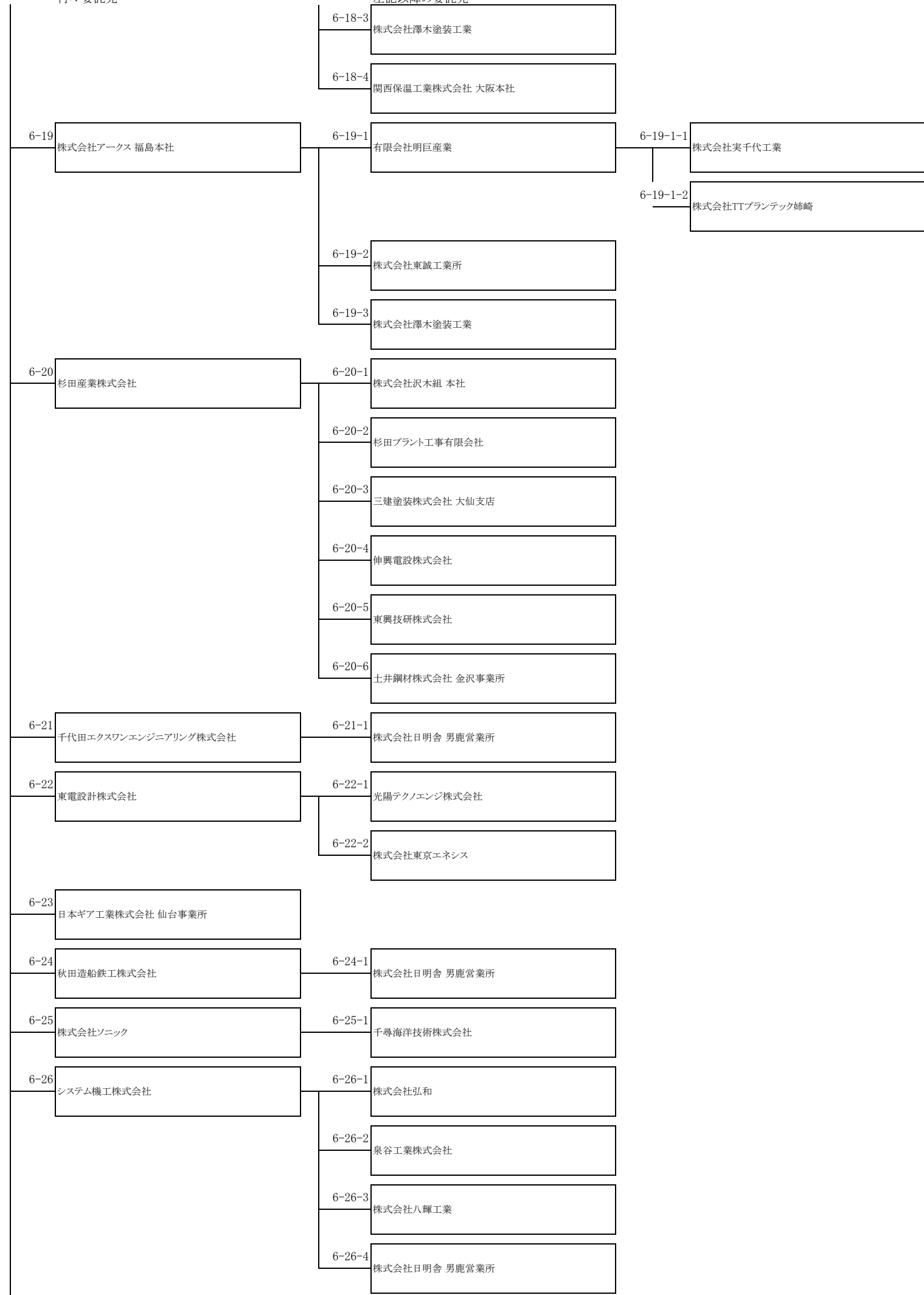

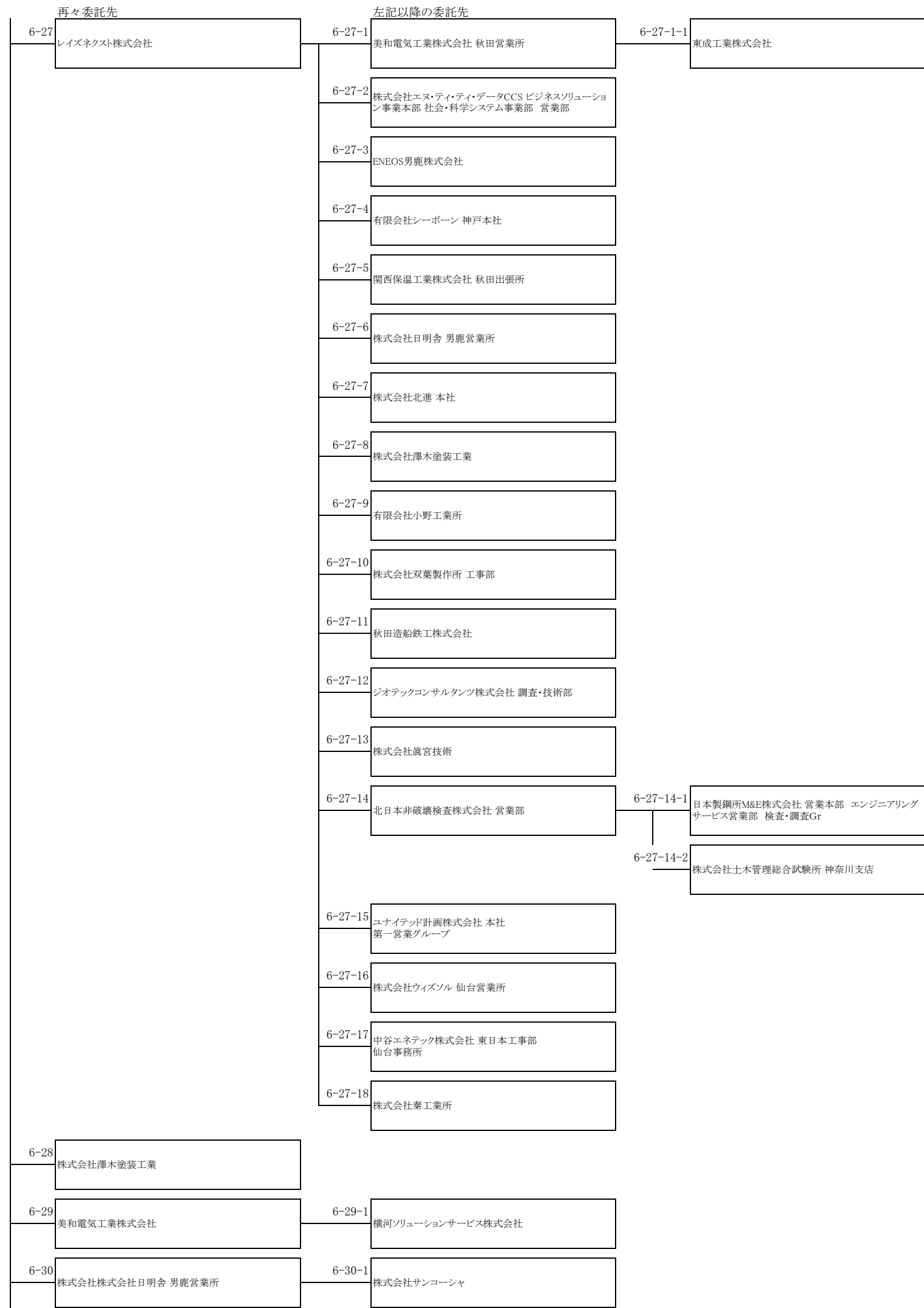

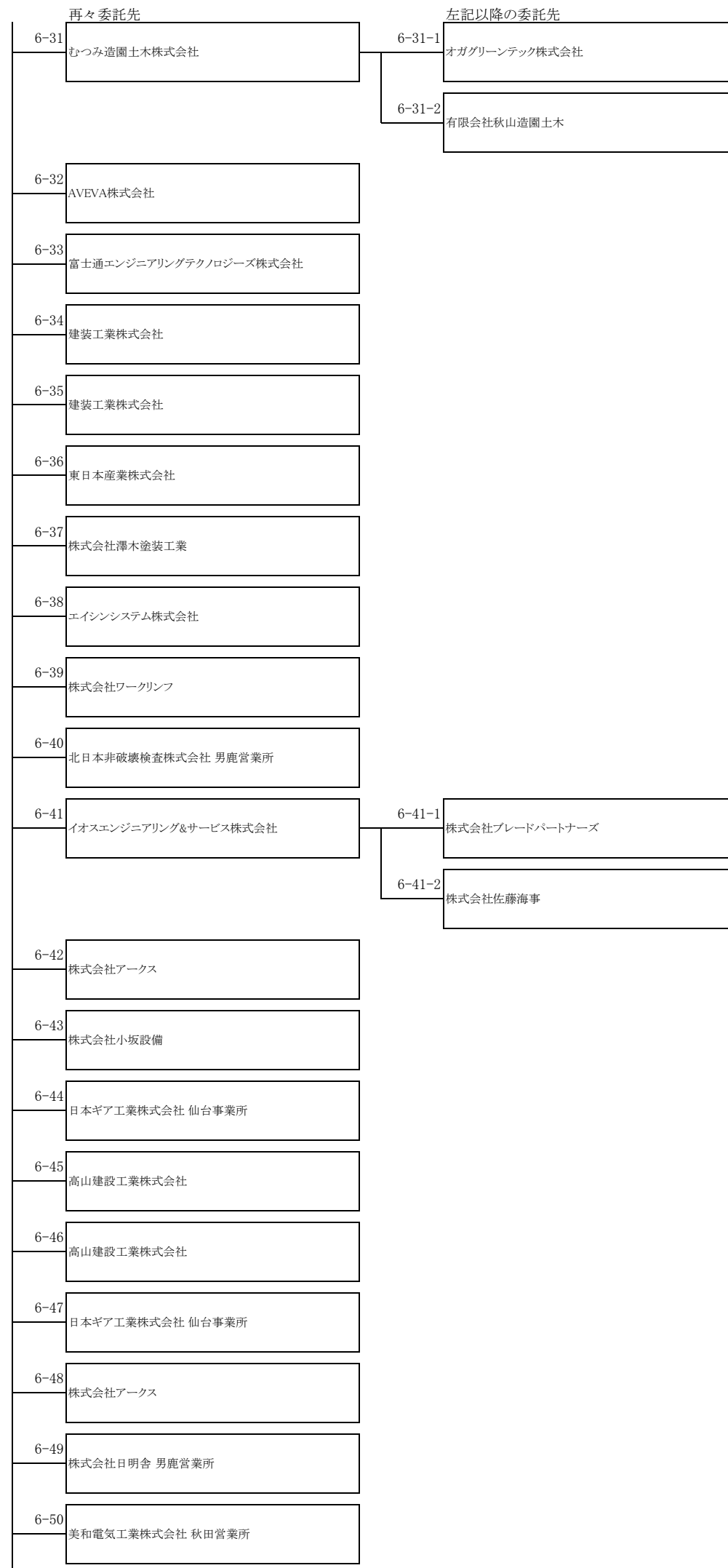

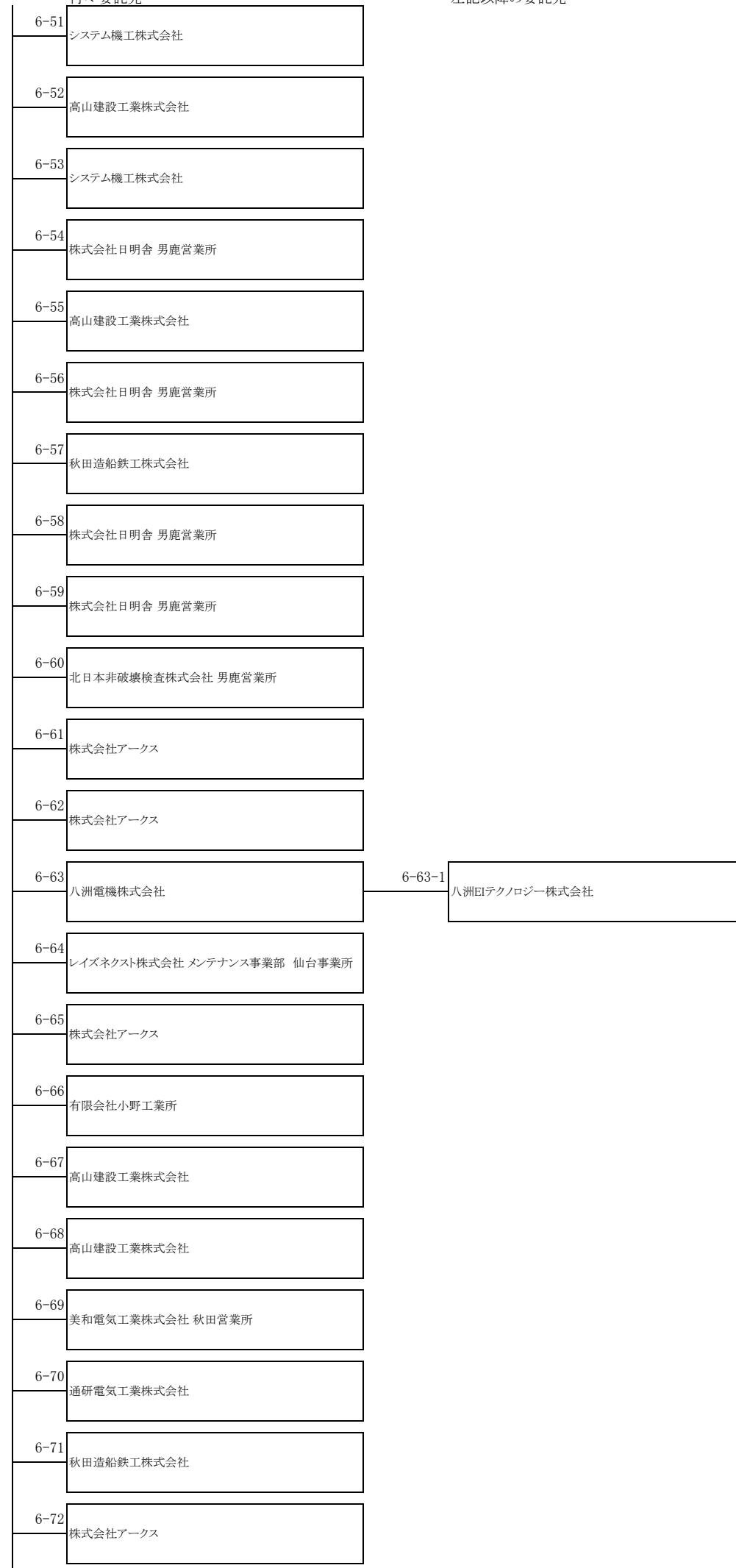

6-73	株式会社アークス
6-74	美和電気工業株式会社 秋田営業所
6-75	レイズネクスト株式会社 メンテナンス事業部 仙台事業所
6-76	イオスエンジニアリング&サービス株式会社
6-77	株式会社アークス
6-78	株式会社アークス
6-79	株式会社アークス
6-80	株式会社小坂設備
6-81	高山建設工業株式会社
6-82	イオスエンジニアリング&サービス株式会社
6-83	株式会社アークス
6-84	秋田造船鉄工株式会社
6-85	秋田造船鉄工株式会社
6-86	株式会社日明舎 男鹿営業所
6-87	株式会社なついコーポレーション
6-88	美和電気工業株式会社 秋田営業所
6-89	株式会社なついコーポレーション
6-90	秋田造船鉄工株式会社
6-91	秋田造船鉄工株式会社
6-92	むつみ造園土木株式会社
6-93	株式会社双葉製作所
6-94	高山建設工業株式会社

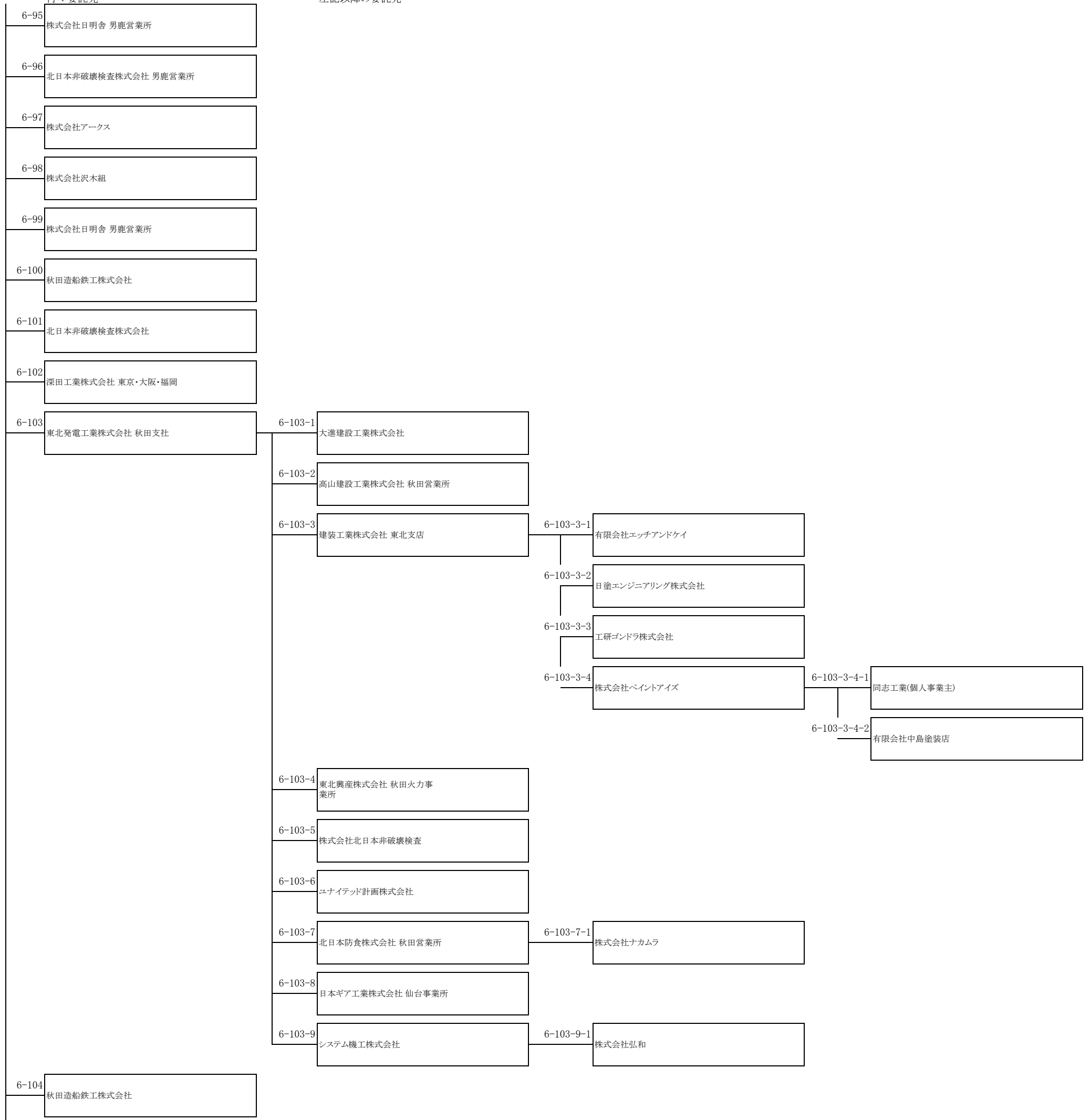

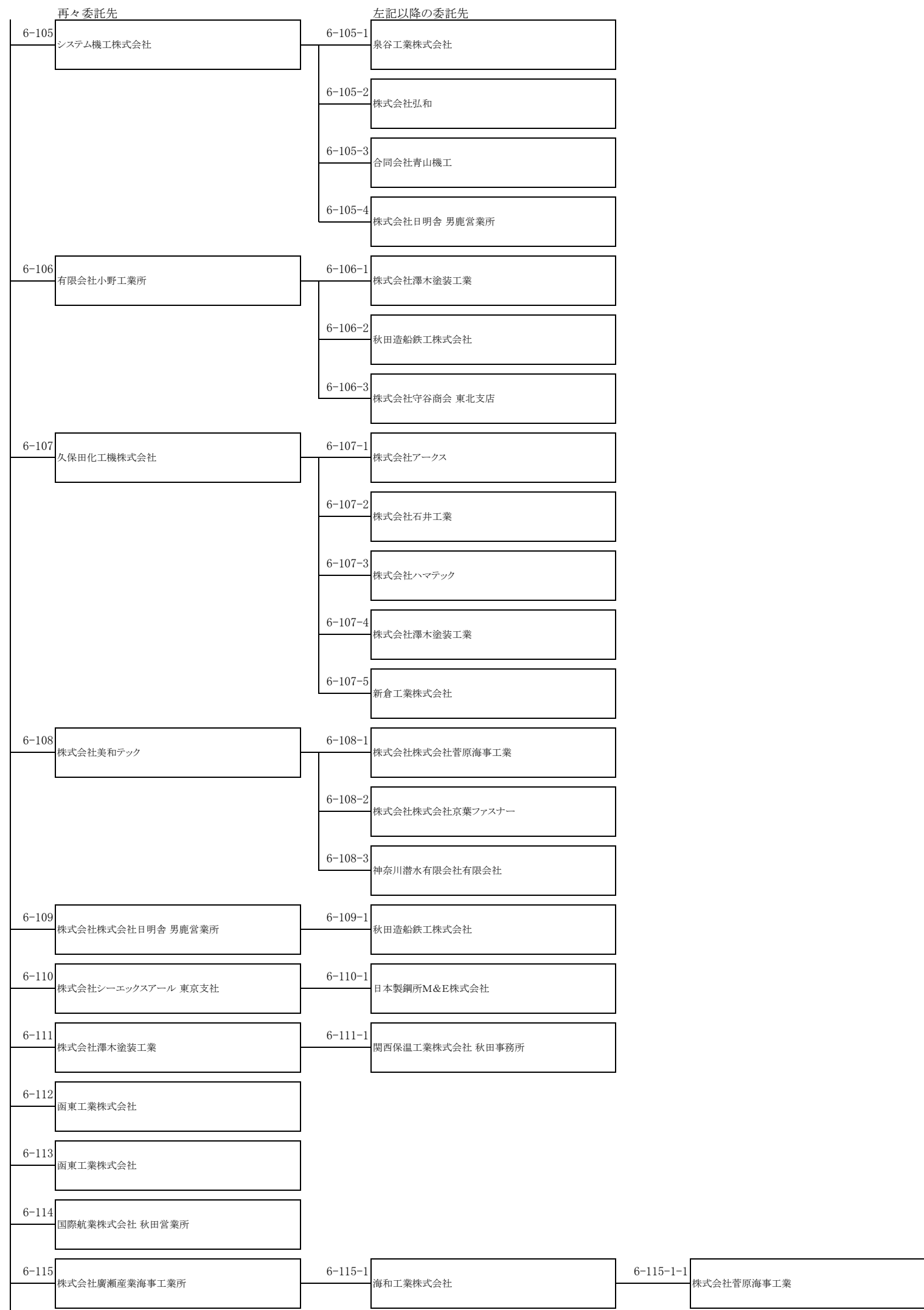

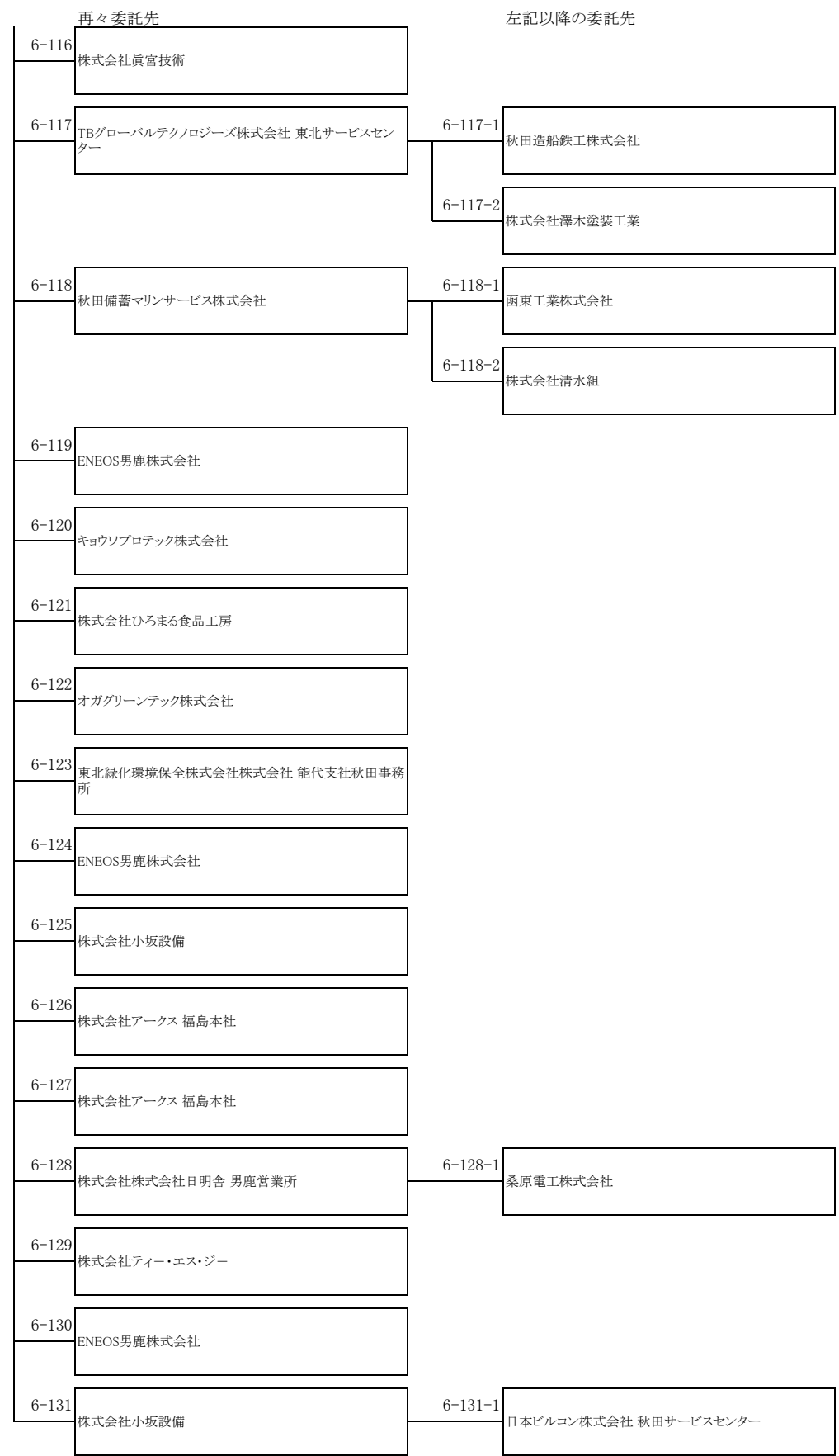

7
志布志石油備蓄株式会社

業務の範囲

石油備蓄基地の運転、管理、整備、修繕及び
保全業務

再々委託先

7-1
日進工業株式会社

7-2
株式会社カシワハラ・コーポレーション 鹿児島営業所

7-3
株式会社カシワハラ・コーポレーション 鹿児島営業所

7-4
大石興業株式会社

7-5
日本工業検査株式会社

7-6
株式会社ウイズソル 鹿児島営業所

7-7
久保田化工機株式会社 鹿児島事業所

7-8
株式会社河野工業所

7-9
東邦工業株式会社 志布志出張所

7-10
東邦工業株式会社 志布志出張所

7-11
日進工業株式会社

左記以降の委託先

7-1-1
喜入工業有限会社

7-2-1
南栄電機株式会社

7-2-2
株式会社小村塗装

7-3-1
有限会社八木秀組

7-3-2
株式会社高須工業

7-4-1
有限会社弘建

7-4-2
株式会社リスター

7-5-1
株式会社エヌ・アイ・ティコーポレーション

7-7-1
株式会社ハマテック 鹿児島支店

7-7-2
共立工業株式会社

7-7-3
株式会社田中工業

7-7-4
日進工業株式会社

7-7-5
(個人事業主) 飯代工業

7-9-1
東西プラントサービス株式会社

7-9-2
大隅リース株式会社

7-9-3
久保田化工機株式会社 志布志出張所

7-10-1
東西プラントサービス株式会社

7-10-2
大隅リース株式会社

7-11-1
喜入工業有限会社

7-11-2
株式会社河野工業所

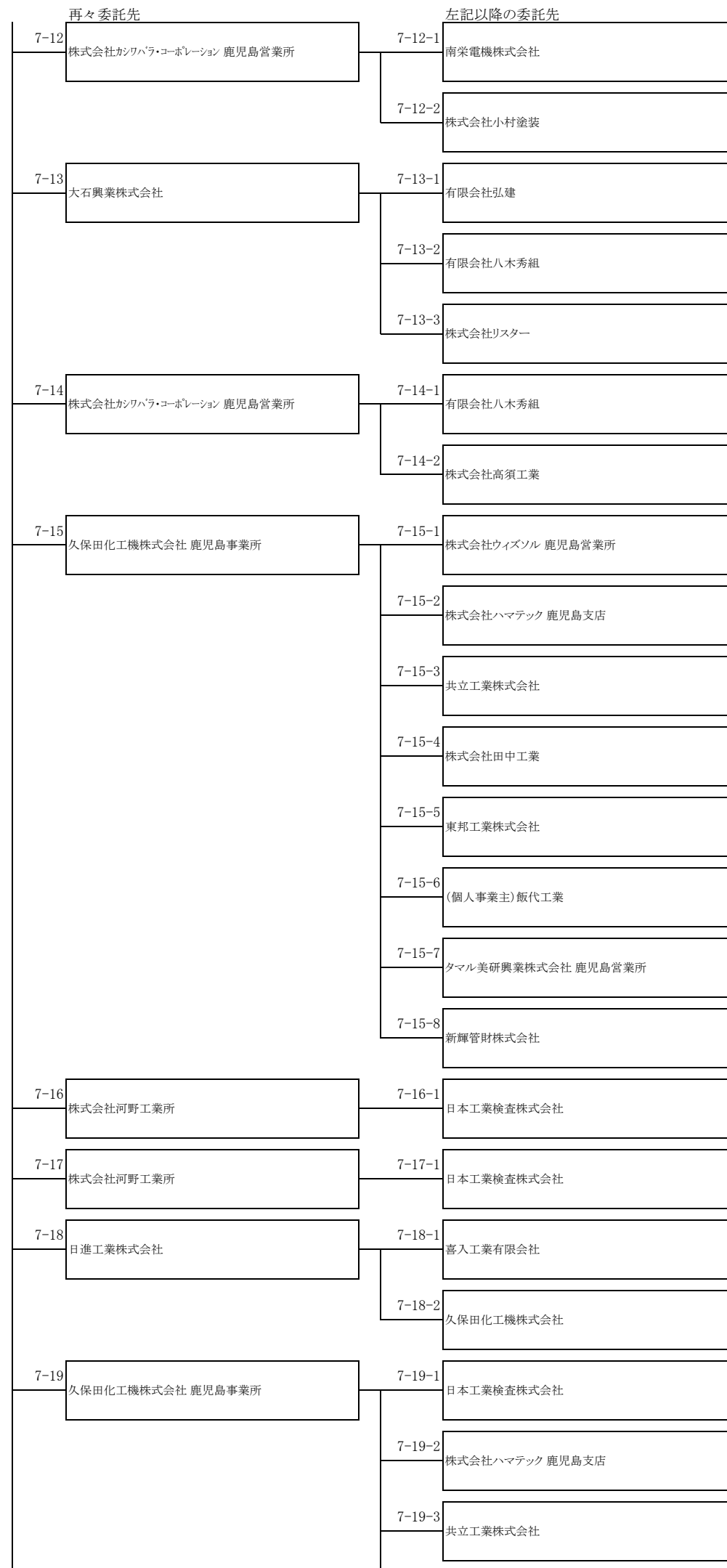

		7-19-4	八光工業株式会社
		7-19-5	日進工業株式会社
		7-19-6	新輝管財株式会社
7-20	東邦工業株式会社 志布志出張所	7-20-1	東西プラントサービス株式会社
		7-20-2	大隅リース株式会社
7-21	株式会社カワハラ・コーポレーション 鹿児島営業所	7-21-1	南栄電機株式会社
		7-21-2	株式会社小村塗装
		7-21-3	日進工業株式会社 鹿児島事業所
7-22	株式会社カワハラ・コーポレーション 鹿児島営業所	7-22-1	有限会社八木秀組
		7-22-2	株式会社高須工業
7-23	大石興業株式会社	7-23-1	有限会社弘建
		7-23-2	有限会社八木秀組
		7-23-3	株式会社リスター
7-24	株式会社河野工業所	7-24-1	株式会社ウィズソル 鹿児島事業所
7-25	株式会社日本サーモエナー	7-25-1	(個人事業主)藤川工業所
		7-25-2	南九州向洋電機株式会社
7-26	株式会社河野工業所	7-26-1	久保田化工機株式会社 鹿児島事業所
		7-26-2	株式会社ウィズソル 鹿児島事業所
		7-26-3	鹿屋重機有限公司
7-27	久保田化工機株式会社 鹿児島事業所	7-27-1	株式会社ハマテック 鹿児島支店
		7-27-2	株式会社日立産機システム
7-28	株式会社IHI原動機 九州メンテナンスグループ	7-28-1	株式会社菊川鉄工 本社

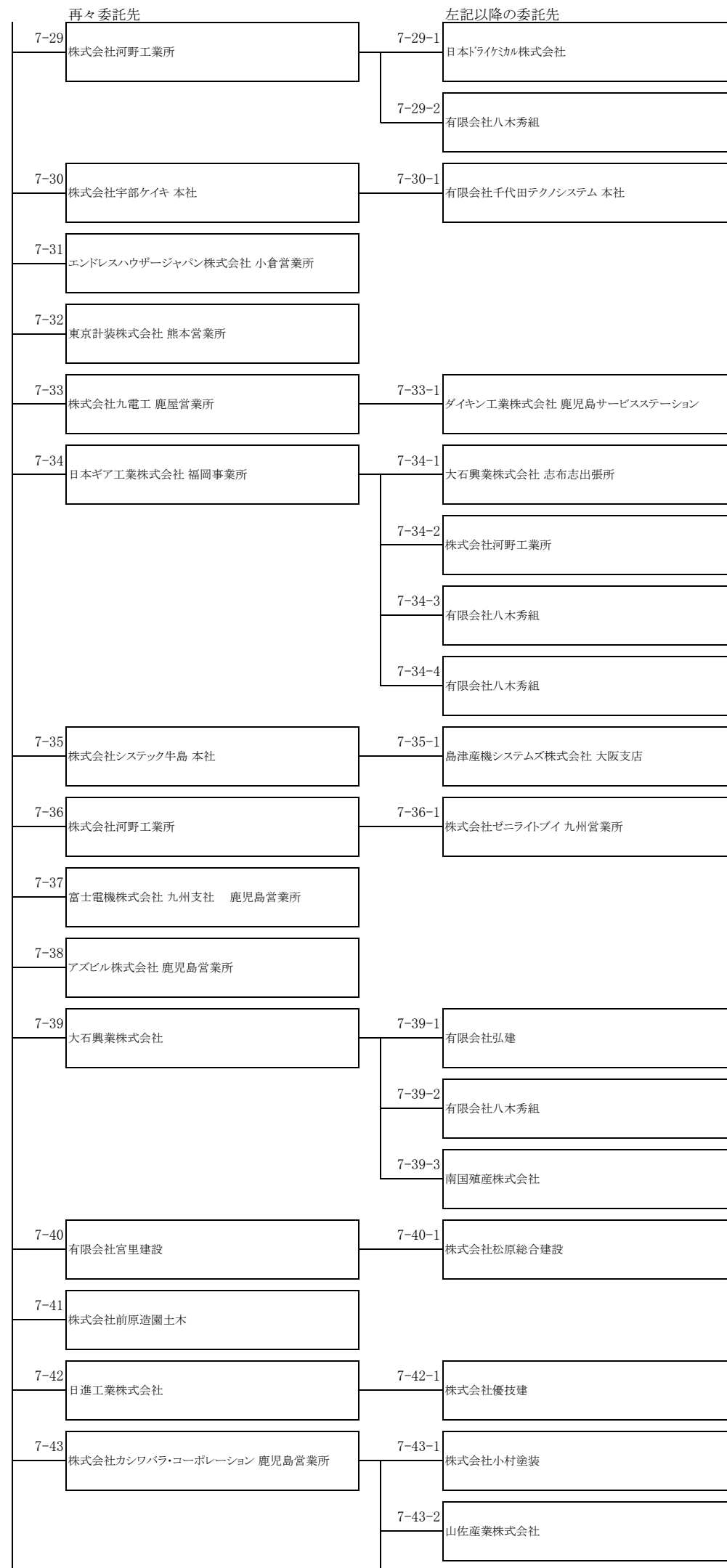

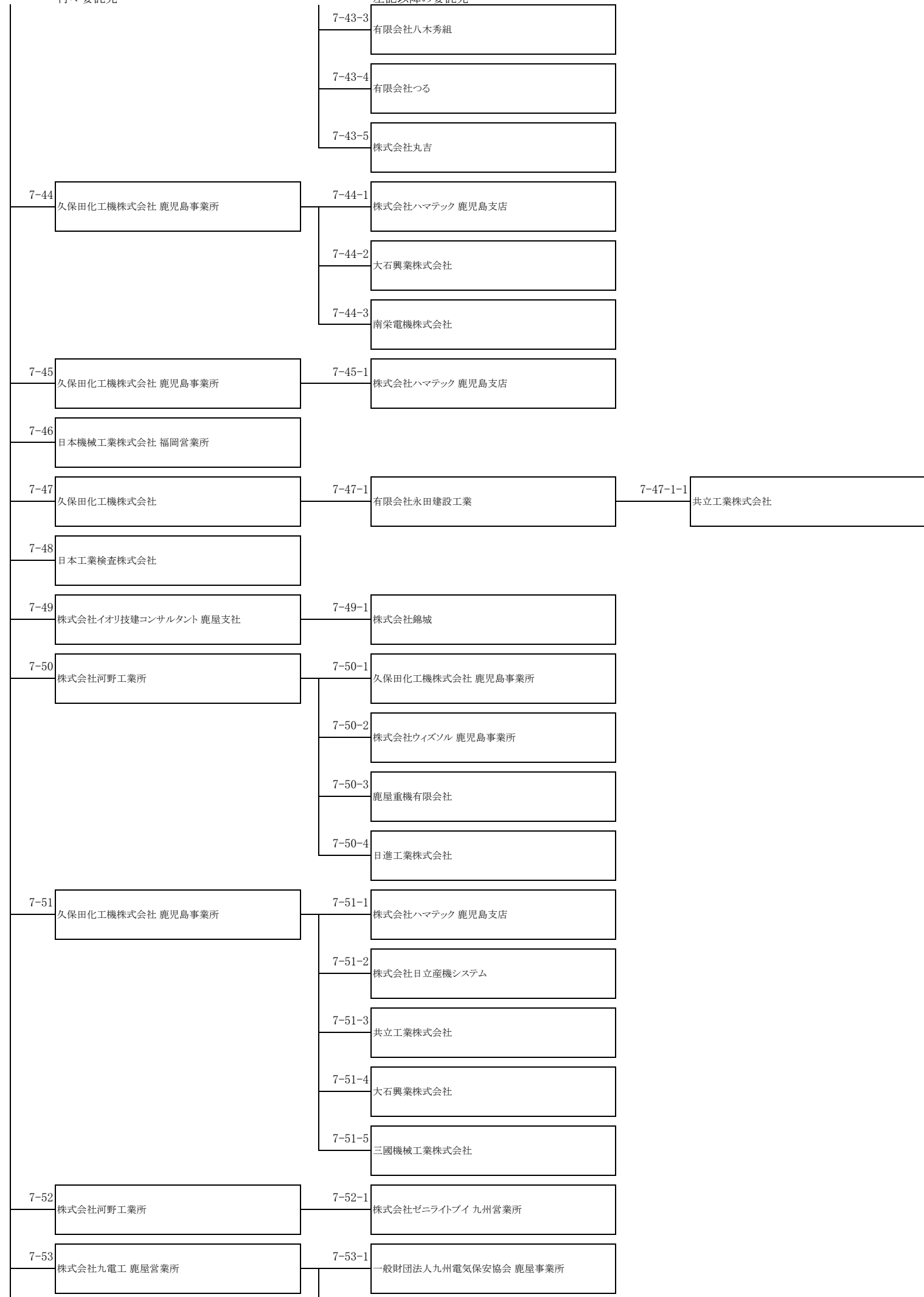

再々委託先

左記以降の委託先

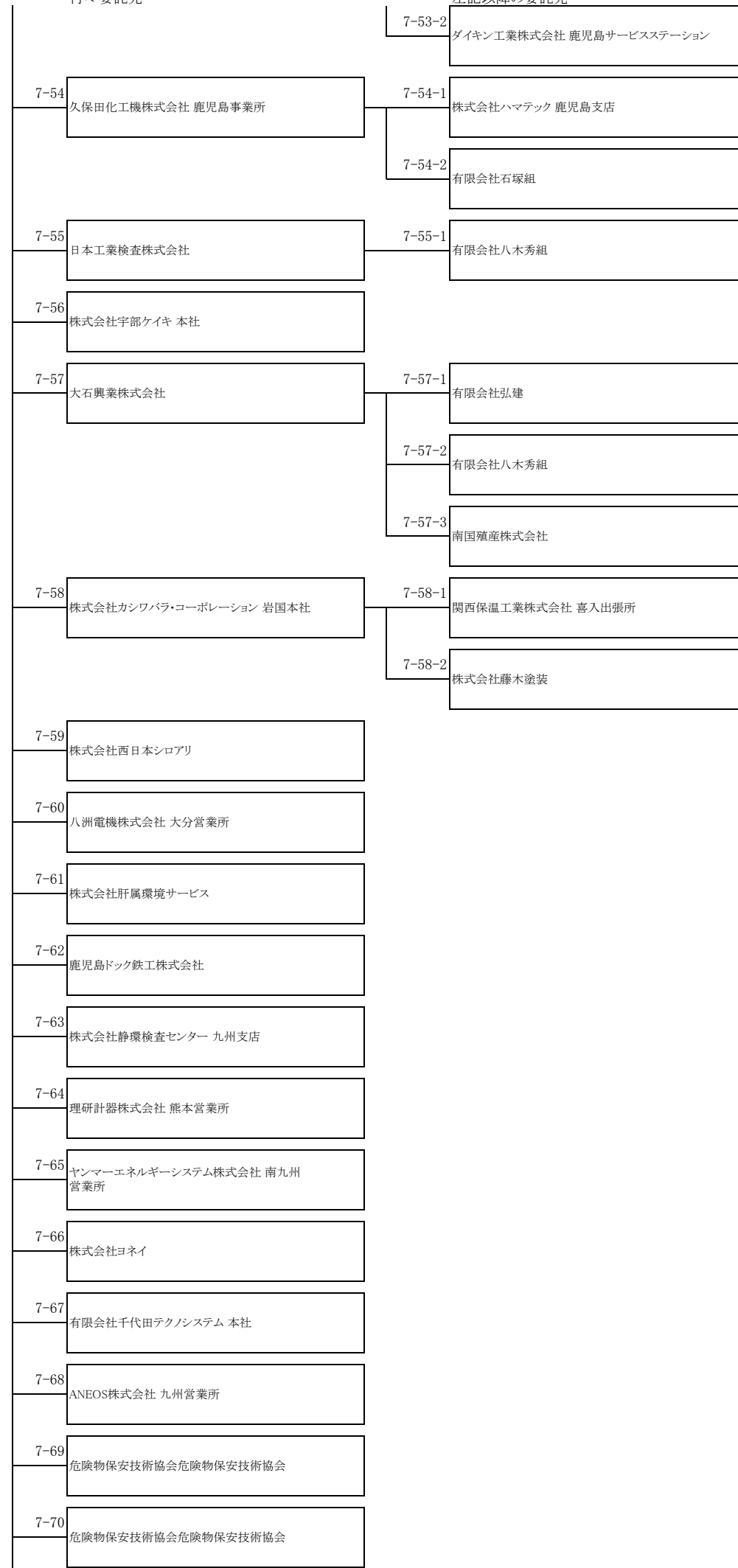

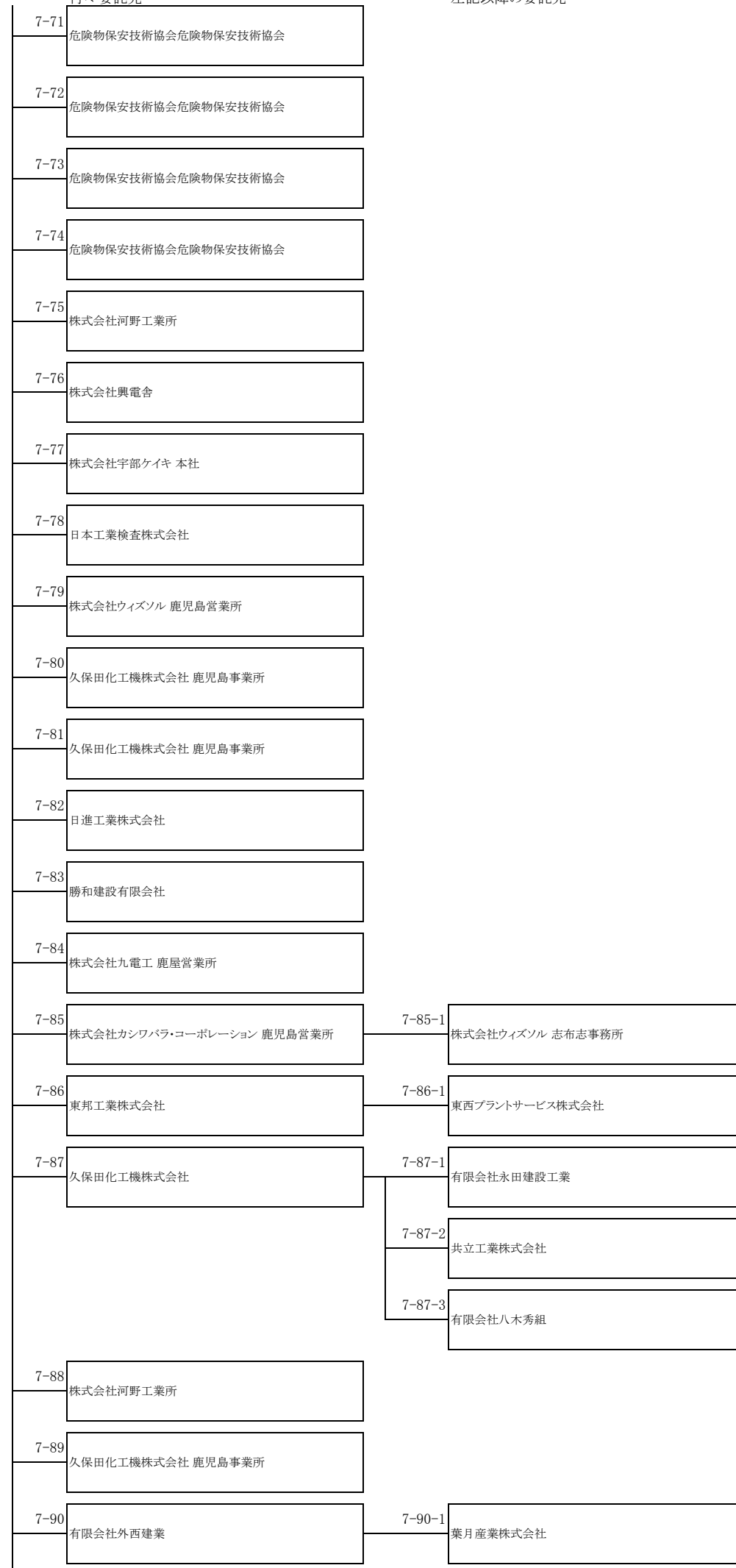

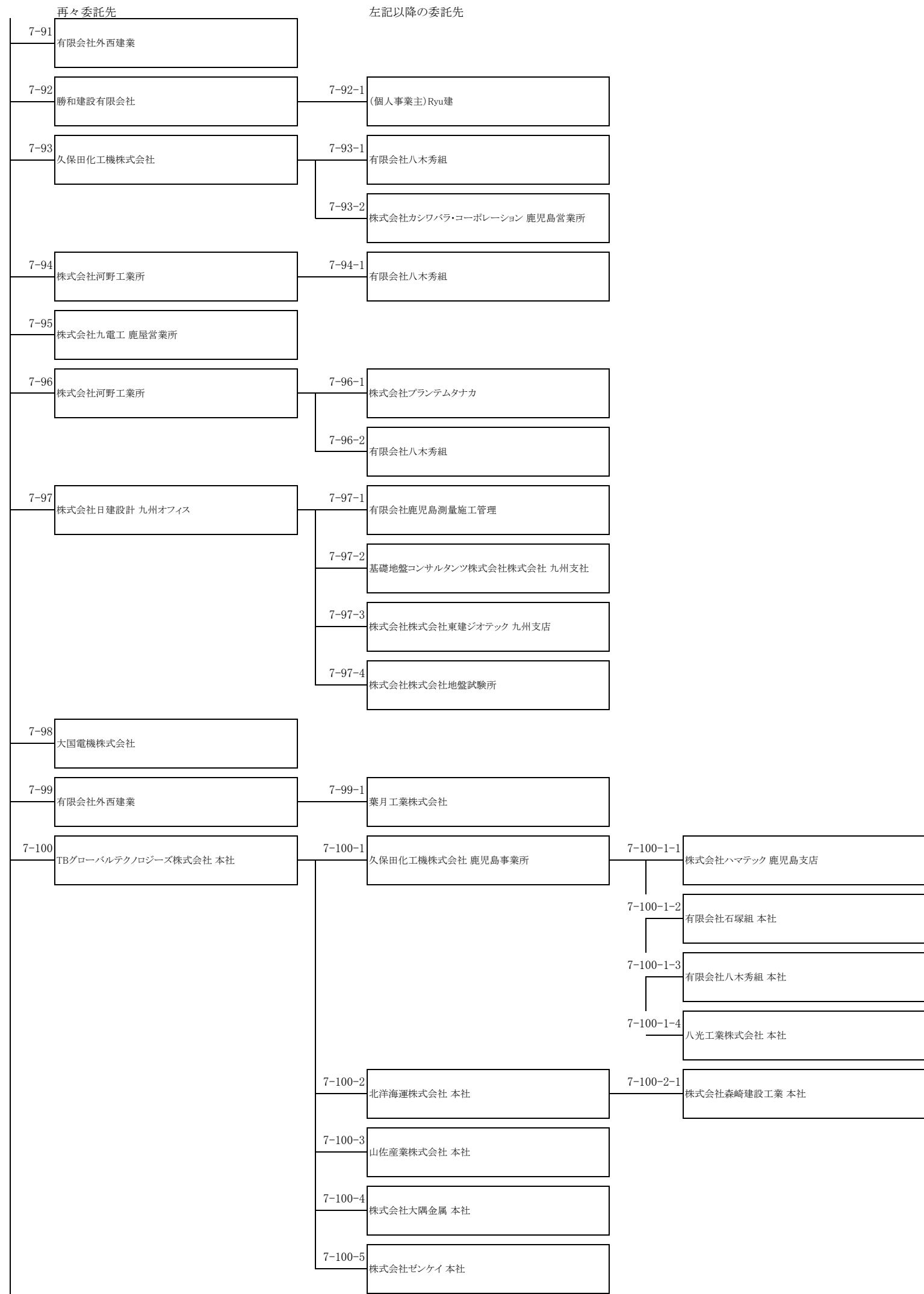

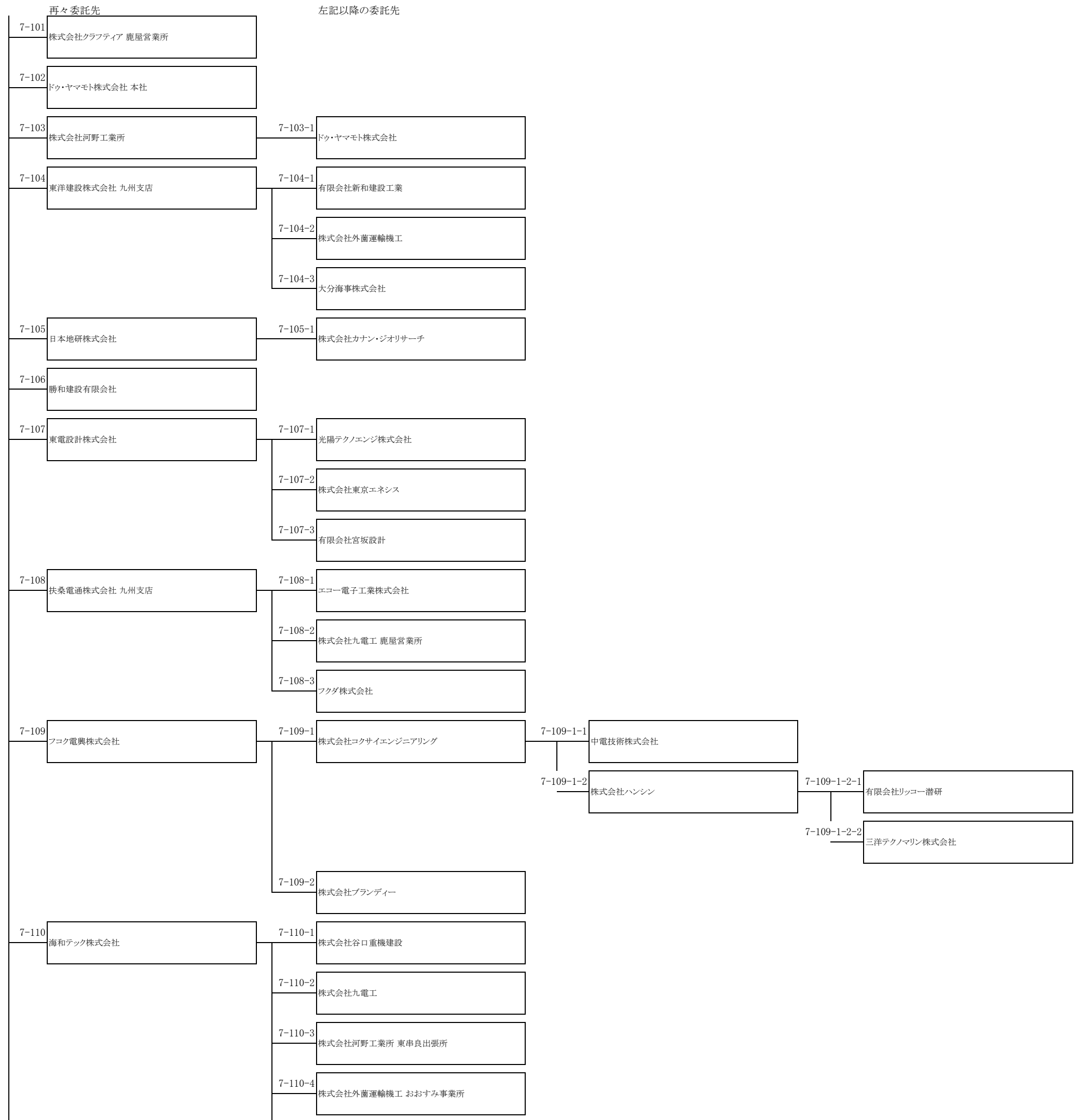

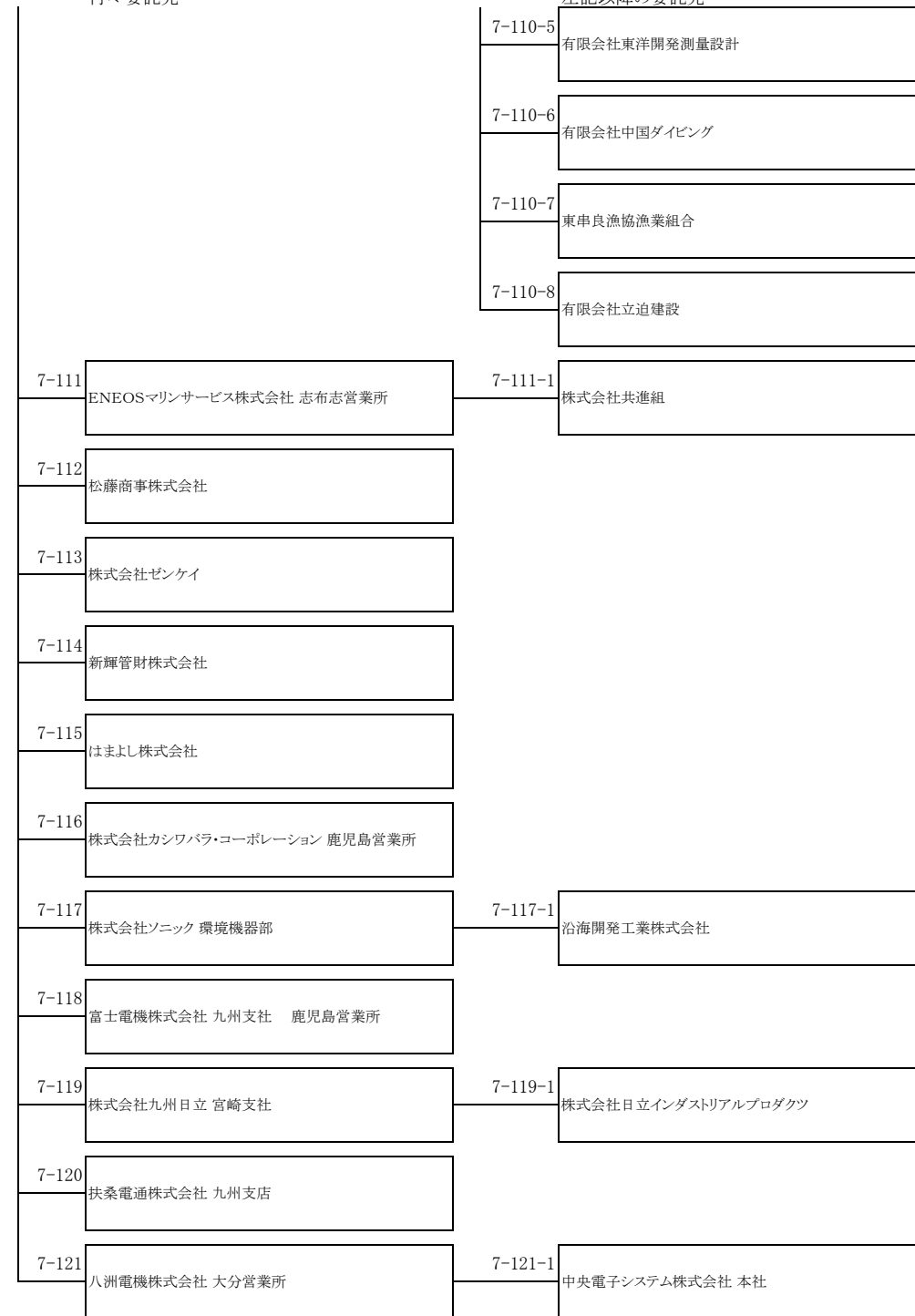

8
日本地下石油備蓄株式会社 久慈事業所

業務の範囲
久慈国家石油備蓄基地の操業に係る業務

再々委託先
8-1
出光エンジニアリング株式会社

8-2
株式会社ウェザーニューズ 本社

8-3
富士電機株式会社

8-4
ジオテクノス株式会社

8-5
横河商事株式会社

8-6
出光エンジニアリング株式会社

8-7
ジオテクノス株式会社

8-8
ジオテクノス株式会社

8-9
ジオテクノス株式会社

8-10
ジオテクノス株式会社

8-11
北日本計装株式会社

8-12
八洲電機株式会社

左記以降の委託先
8-1-1
久慈港運株式会社

8-3-1
富士アイティ株式会社

8-4-1
DOWAテクノリサーチ株式会社

8-4-2
筒井寧

8-4-3
株式会社ジオ・コミュニケーションズ

8-5-1
横河ソリューションサービス株式会社

8-6-1
株式会社ユアテック 岩手支社

8-6-2
株式会社ユアテック 久慈営業所

8-6-3
開発電業株式会社

8-7-1
株式会社つしま

8-7-2
中田 充彦

8-8-1
株式会社つしま

8-8-2
地質計測株式会社

8-9-1
株式会社つしま

8-9-2
中田充彦

8-10-1
有限会社ホクト工業

8-10-2
ミヤコウテック

8-10-3
株式会社環境地質

8-10-4
有限会社オフィス・シーズ

8-11-1
千代田工販株式会社 八戸営業所

8-12-1
コーセーエンジニアリング株式会社

8-1-1-1
有限会社自漁業部

8-6-1-1
一般財団法人東北電気保安協会

8-11-1-1
株式会社田川汎用ボイラ 東日本支店

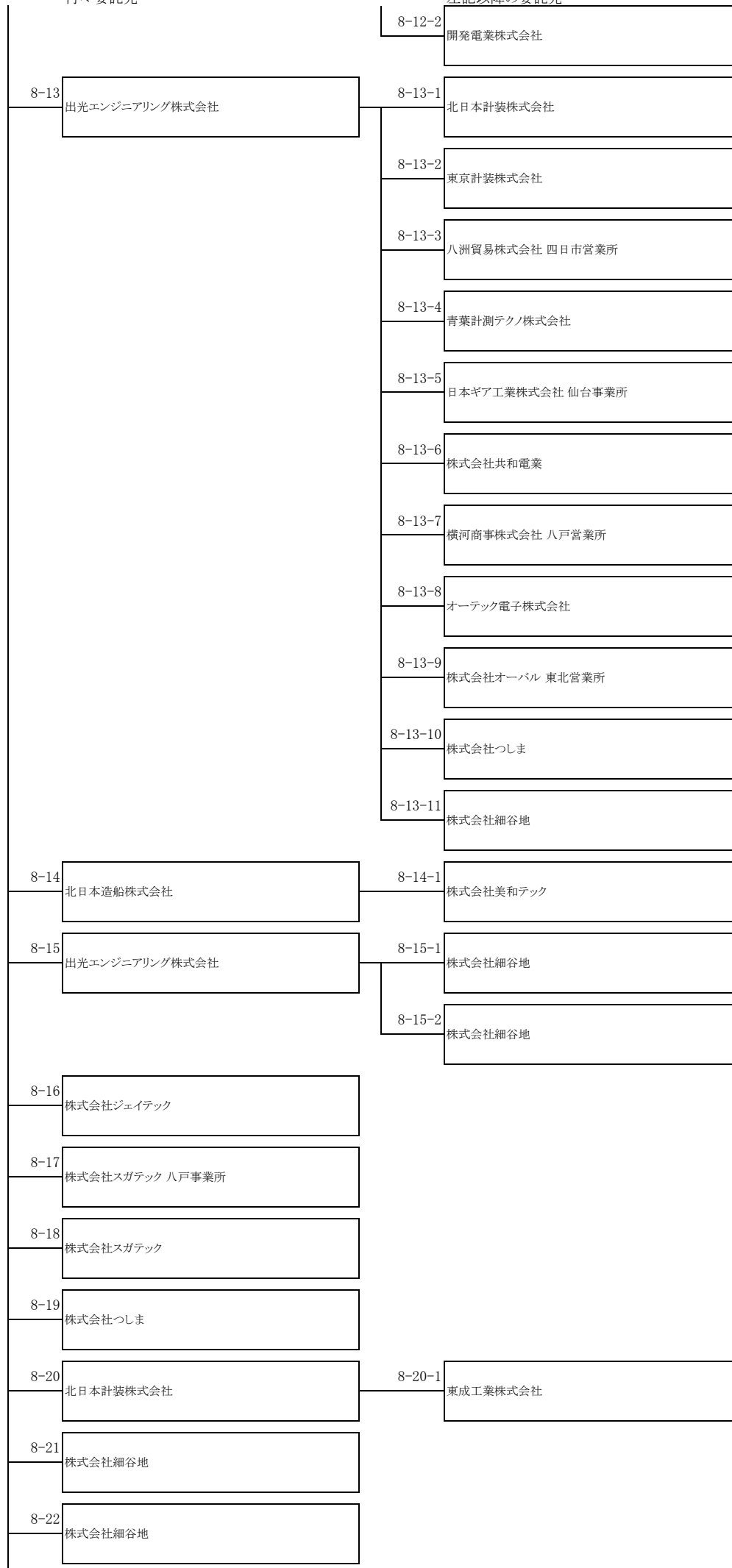

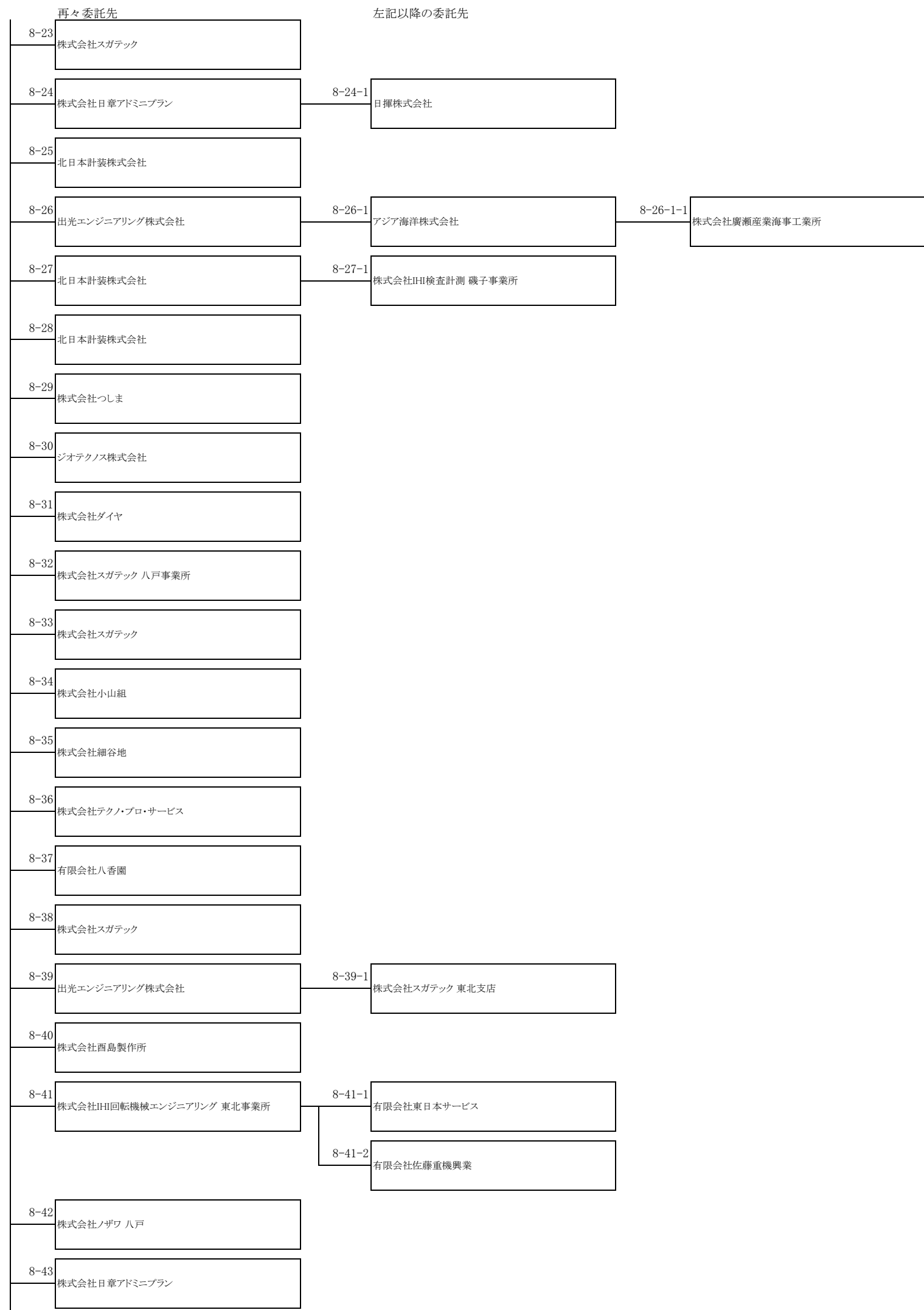

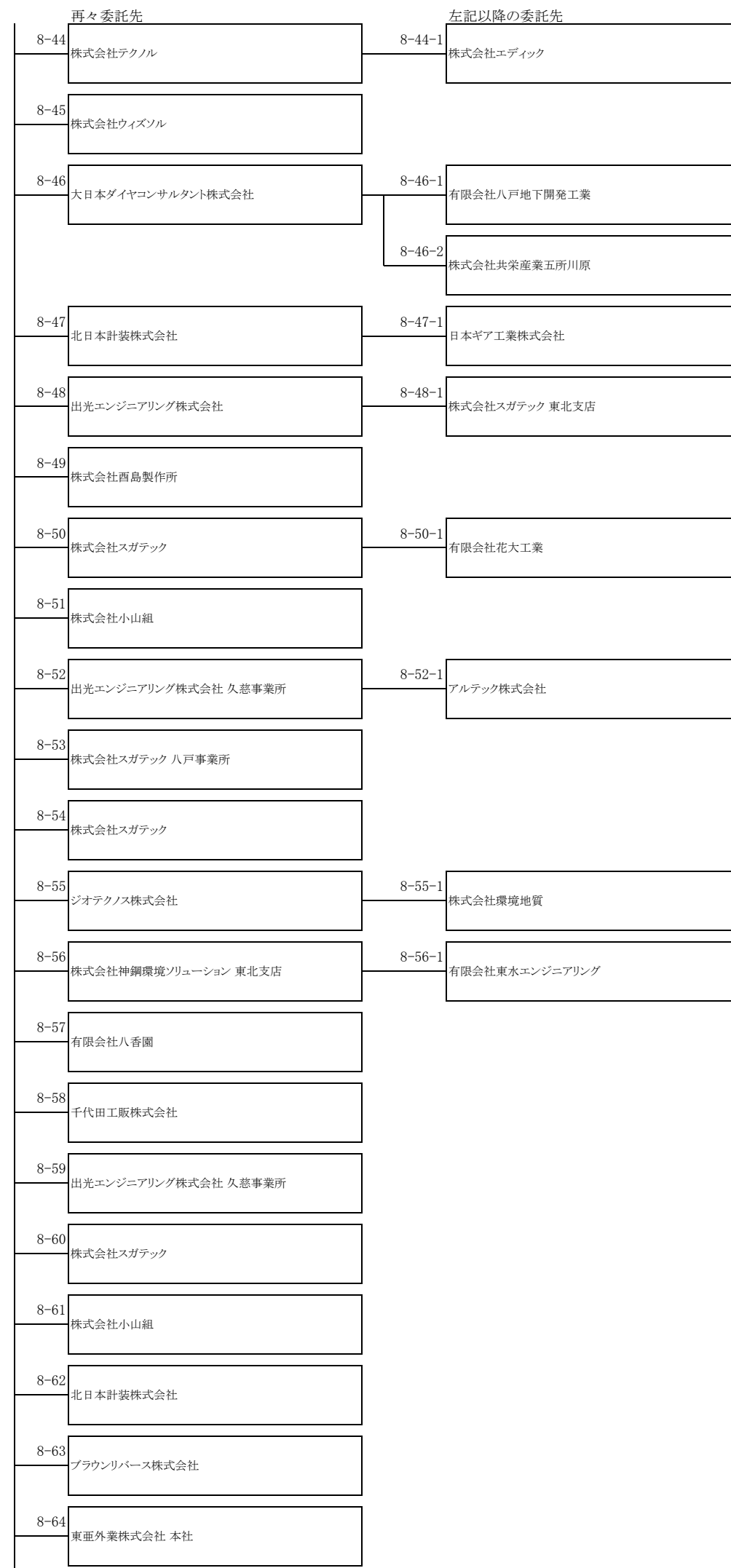

再々委託先

左記以降の委託先

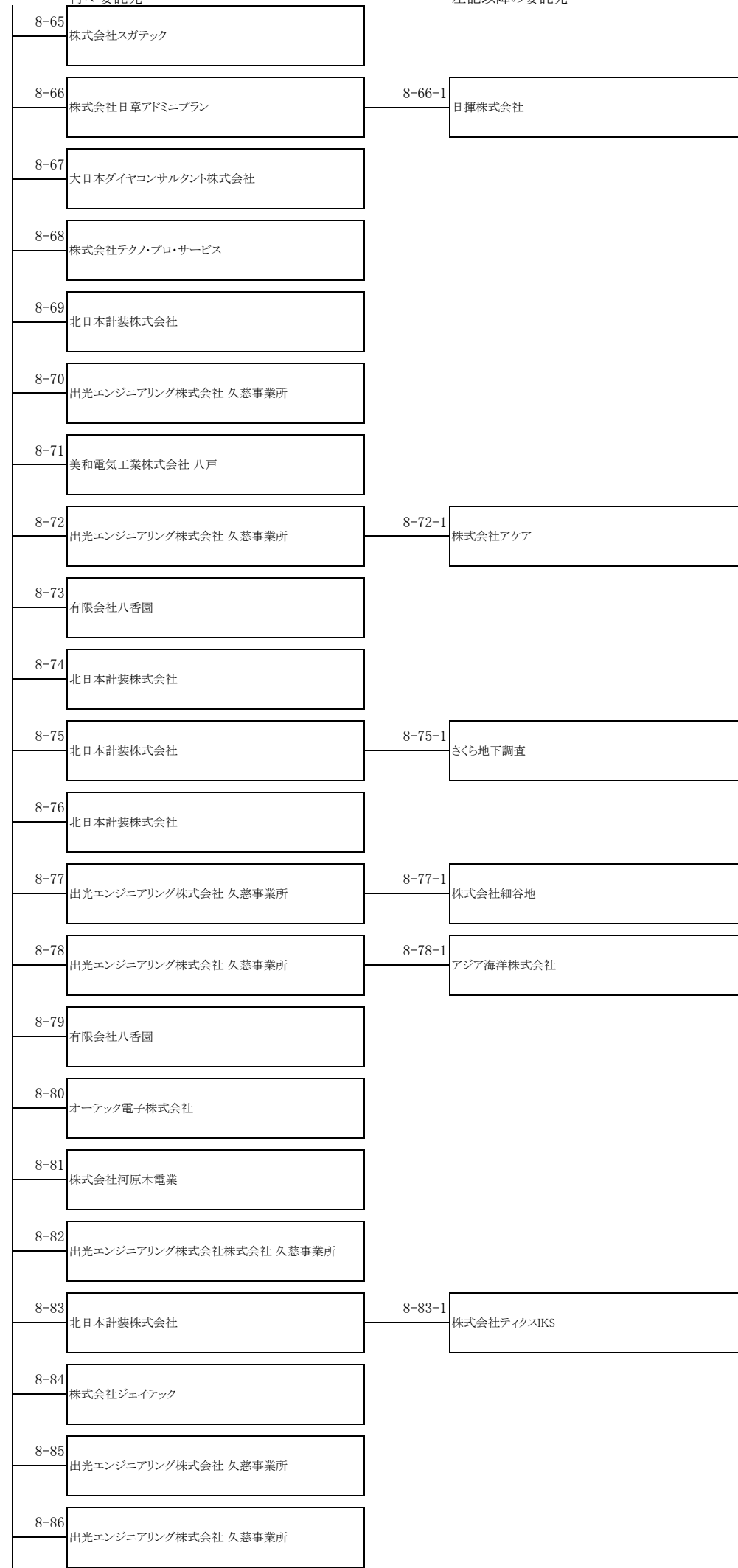

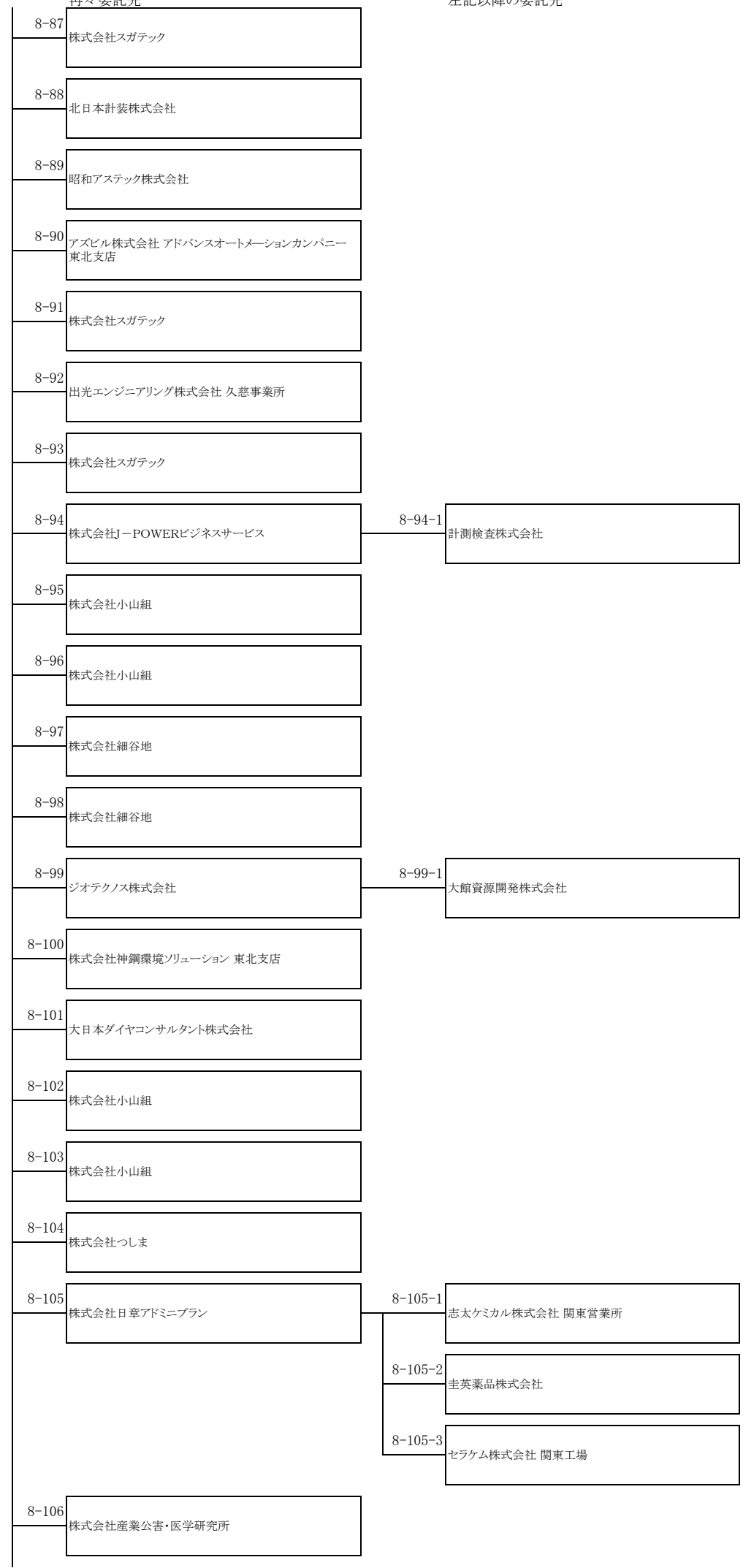



9
日本地下石油備蓄株式会社 菊間事業所

業務の範囲

菊間国家石油備蓄基地の操業に係る業務

再々委託先

- 9-1 太陽テクノサービス株式会社
- 9-2 株式会社渡部造園
- 9-3 有限会社上宏空調
- 9-4 太陽テクノサービス株式会社
- 9-5 太陽テクノサービス株式会社
- 9-6 太陽テクノサービス株式会社
- 9-7 太陽テクノサービス株式会社
- 9-8 株式会社地圏総合コンサルタント
- 9-9 太陽テクノサービス株式会社
- 9-10 フジケンエンジニアリング株式会社
- 9-11 株式会社地圏総合コンサルタント
- 9-12 太陽テクノサービス株式会社
- 9-13 株式会社地圏総合コンサルタント
- 9-14 株式会社地圏総合コンサルタント
- 9-15 四国通建株式会社
- 9-16 株式会社四電工 愛媛支店
- 9-17 株式会社地圏総合コンサルタント
- 9-18 太陽テクノサービス株式会社
- 9-19 太陽テクノサービス株式会社
- 9-20 株式会社地圏総合コンサルタント
- 9-21 太陽テクノサービス株式会社

左記以降の委託先

- 9-1-1 富士興業株式会社
- 9-4-1 横浜エレベータ株式会社
- 9-5-1 三菱電機ビルソリューションズ株式会社 愛媛支店
- 9-7-1 四国ノーム株式会社
- 9-12-1 山九株式会社 岡山支店
- 9-14-1 有限会社鹿児島測量施工管理
- 9-16-1 ニッケイ株式会社 名古屋営業所
- 9-18-1 株式会社福岡組
- 9-19-1 アナテックサービス株式会社株式会社
- 9-21-1 東芝インフラシステムズ株式会社 四国支店
- 9-21-2 有限会社向井電気工事

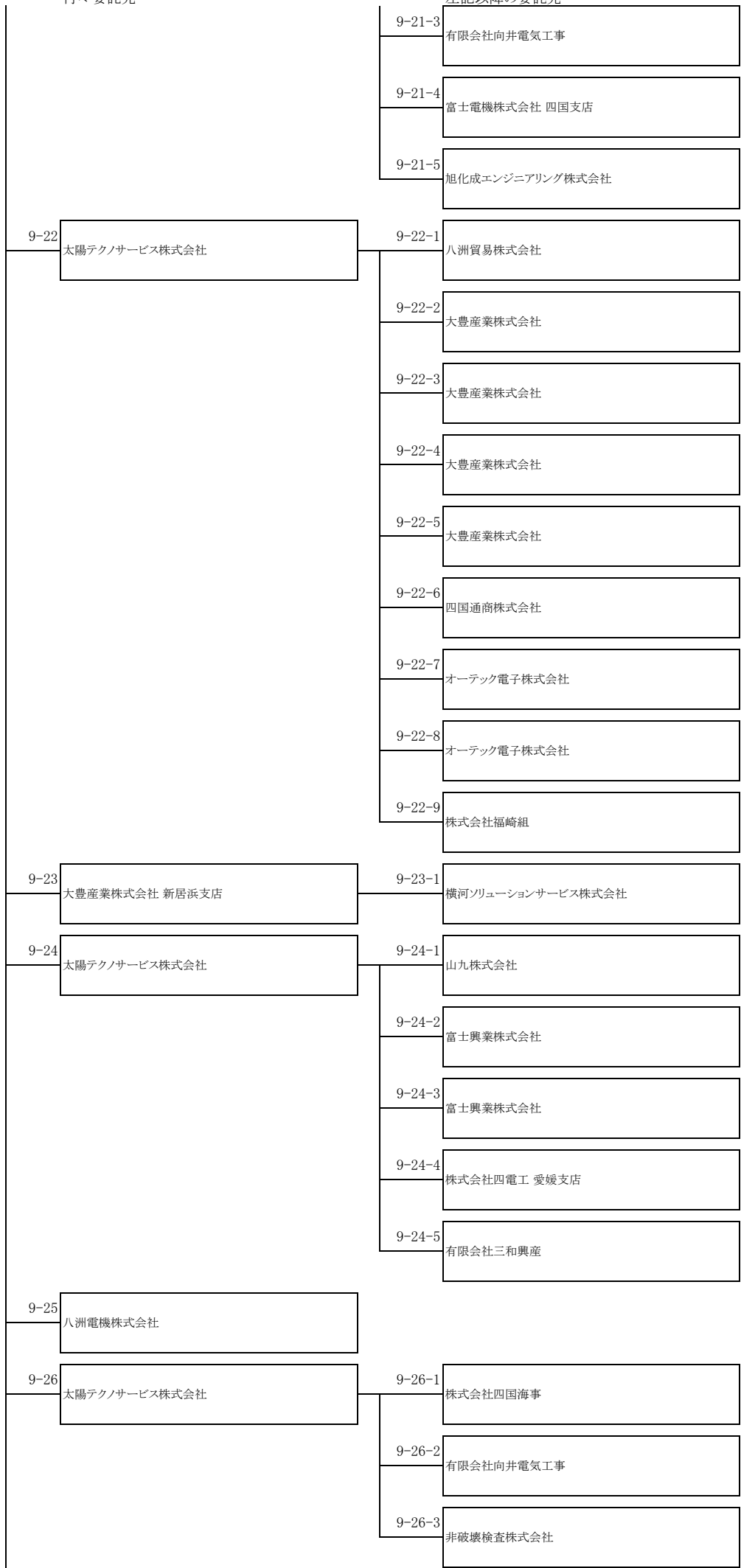

再々委託先

左記以降の委託先

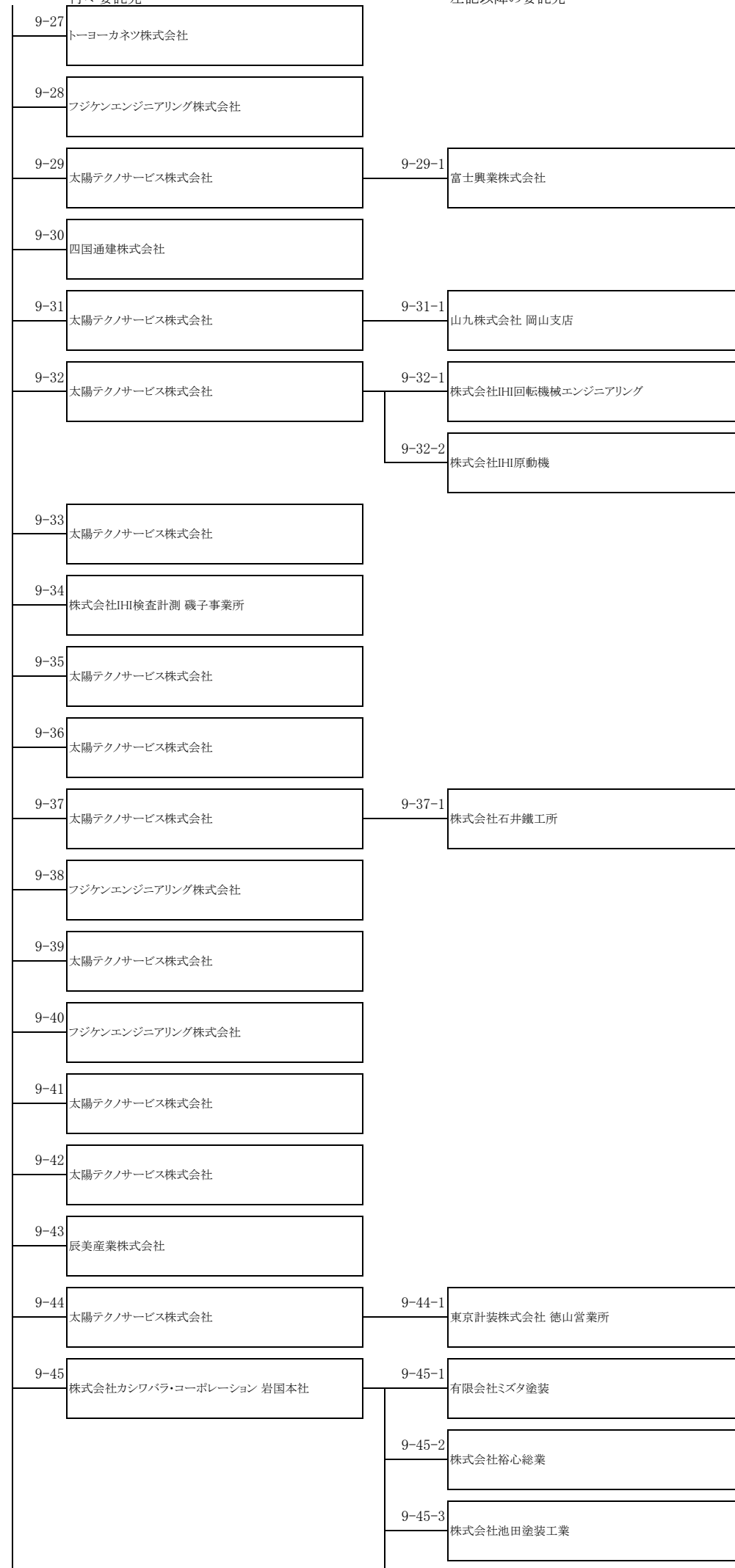

再々委託先

左記以降の委託先



9-67	太陽テクノサービス株式会社		
9-68	株式会社地圏総合コンサルタント		
9-69	フジケンエンジニアリング株式会社		
9-70	太陽テクノサービス株式会社		
9-71	太陽テクノサービス株式会社		
9-72	太陽テクノサービス株式会社		
9-73	太陽テクノサービス株式会社		
9-74	太陽テクノサービス株式会社		
9-75	新田管工株式会社		
9-76	新田管工株式会社		
9-77	新田管工株式会社		
9-78	株式会社地圏総合コンサルタント	9-78-1	北斗理研株式会社
		9-78-2	有限会社川内ボーリング工業
9-79	株式会社地圏総合コンサルタント	9-79-1	株式会社地球科学総合研究所
		9-79-2	有限会社川内ボーリング工業
9-80	株式会社カシワバラコーポレーション	9-80-1	株式会社池田塗装工業
9-81	富士電機株式会社 松山営業所	9-81-1	古河電池株式会社 四国支店
9-82	太陽テクノサービス株式会社	9-82-1	株式会社福岡組
9-83	有限会社上宏空調	9-83-1	上田消防建設株式会社株式会社 松山店
9-84	太陽テクノサービス株式会社	9-84-1	株式会社石井鐵工所
9-85	新田管工株式会社	9-85-1	株式会社双葉製作所
		9-85-2	日本管機工業株式会社

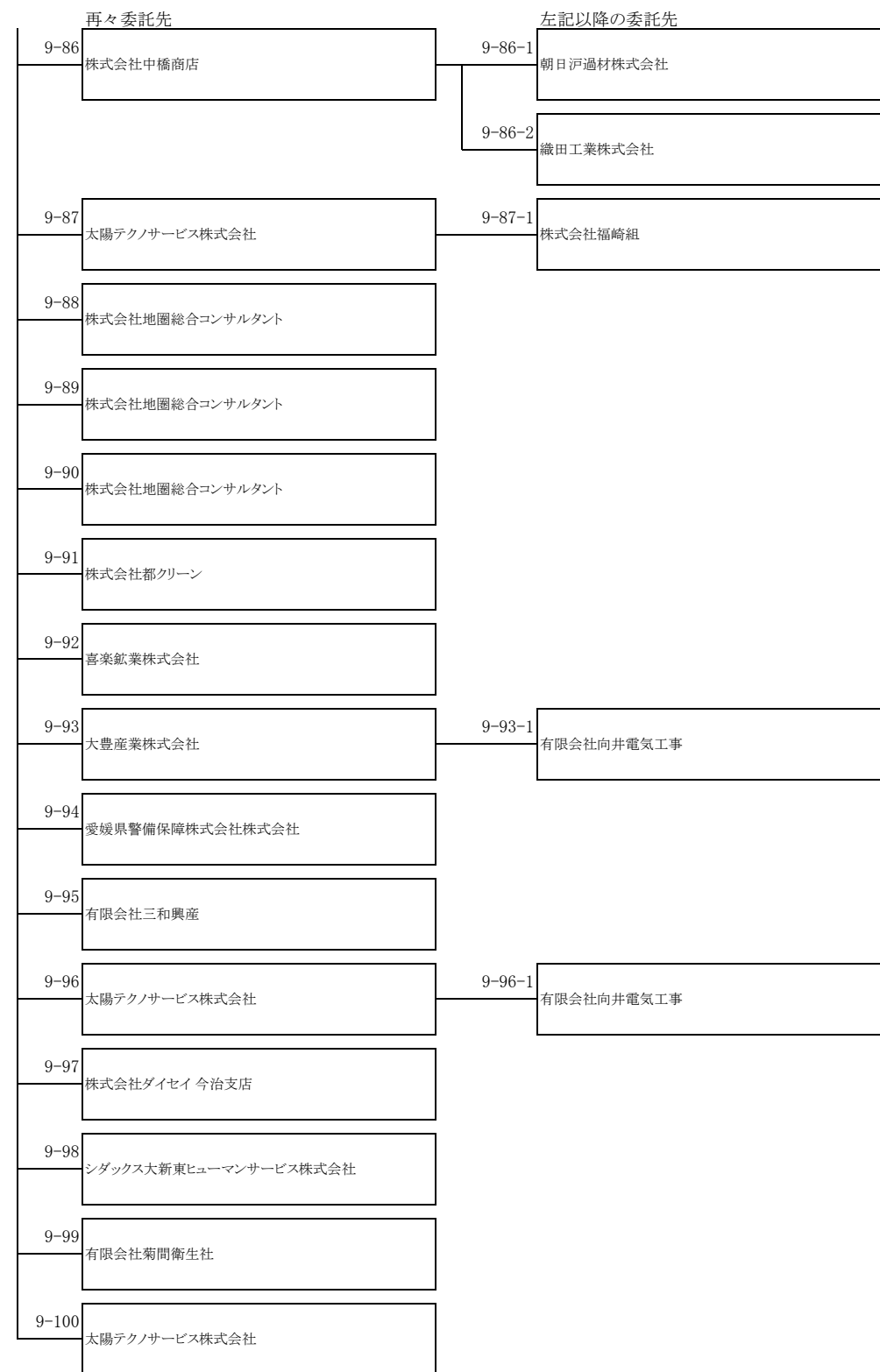

10

日本地下石油備蓄株式会社 串木野事業所

業務の範囲

串木野国家石油備蓄基地の操業に係る業務

再々委託先

10-1

株式会社マリン工業

10-2

株式会社アイエヌジー

10-3

株式会社アイエヌジー

10-4

株式会社谷口鉄工所

10-5

株式会社谷口鉄工所

10-6

株式会社九州日立 鹿児島支社

10-7

日本道路株式会社

10-8

三井金属資源開発株式会社

10-9

有限会社俣木造園

10-10

株式会社共和電業 インフラ営業部

10-11

朝日工業株式会社 川内事業所

10-12

中越テクノ株式会社 川内事業所

10-13

株式会社九州日立 鹿児島支社

10-14

朝日工業株式会社 川内事業所

10-15

三井金属資源開発株式会社

10-16

株式会社薩州工業

10-17

株式会社谷口鉄工所

10-18

株式会社谷口鉄工所

10-19

株式会社谷口鉄工所

10-20

株式会社谷口鉄工所

10-21

中越テクノ株式会社 川内事業所

左記以降の委託先

10-1-1

串木野市漁業協同組合

10-2-1

有限会社三共工業

10-3-1

有限会社三共工業

10-3-2

株式会社道添建設

10-12-1

リックス株式会社 熊本営業所

10-13-1

株式会社日立産機システム 南九州サービスステーション

10-15-1

株式会社日本地下技術

10-16-1

株式会社河野工業所

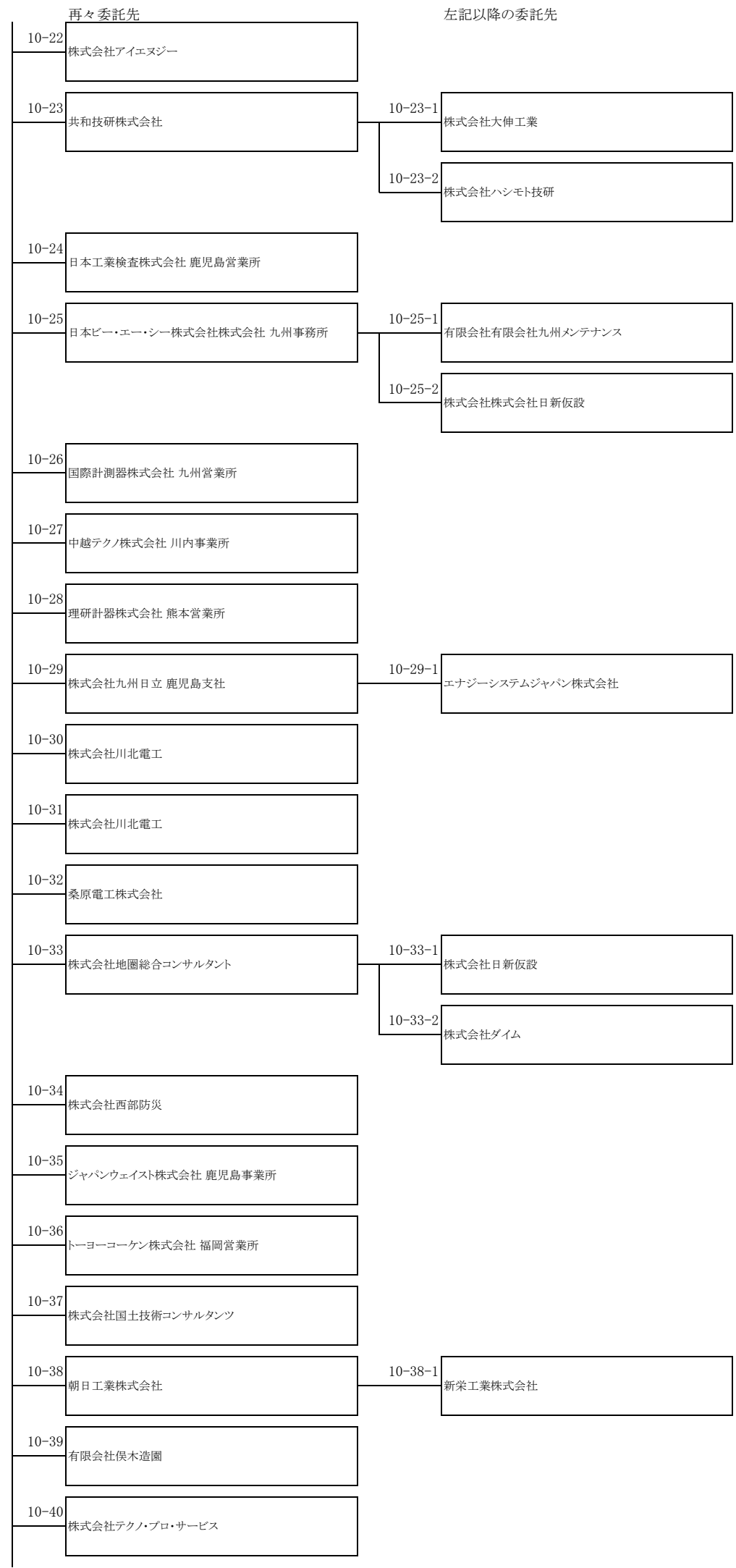

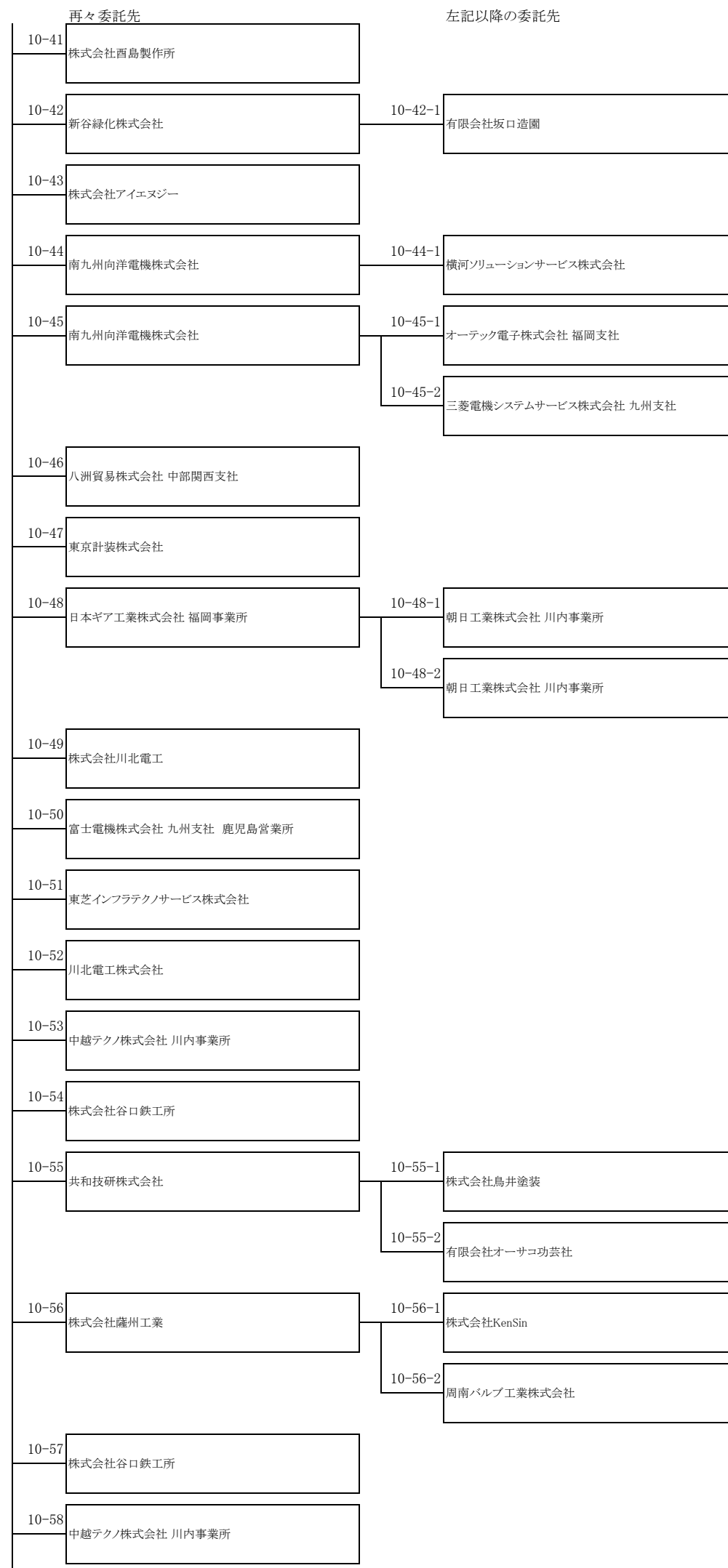

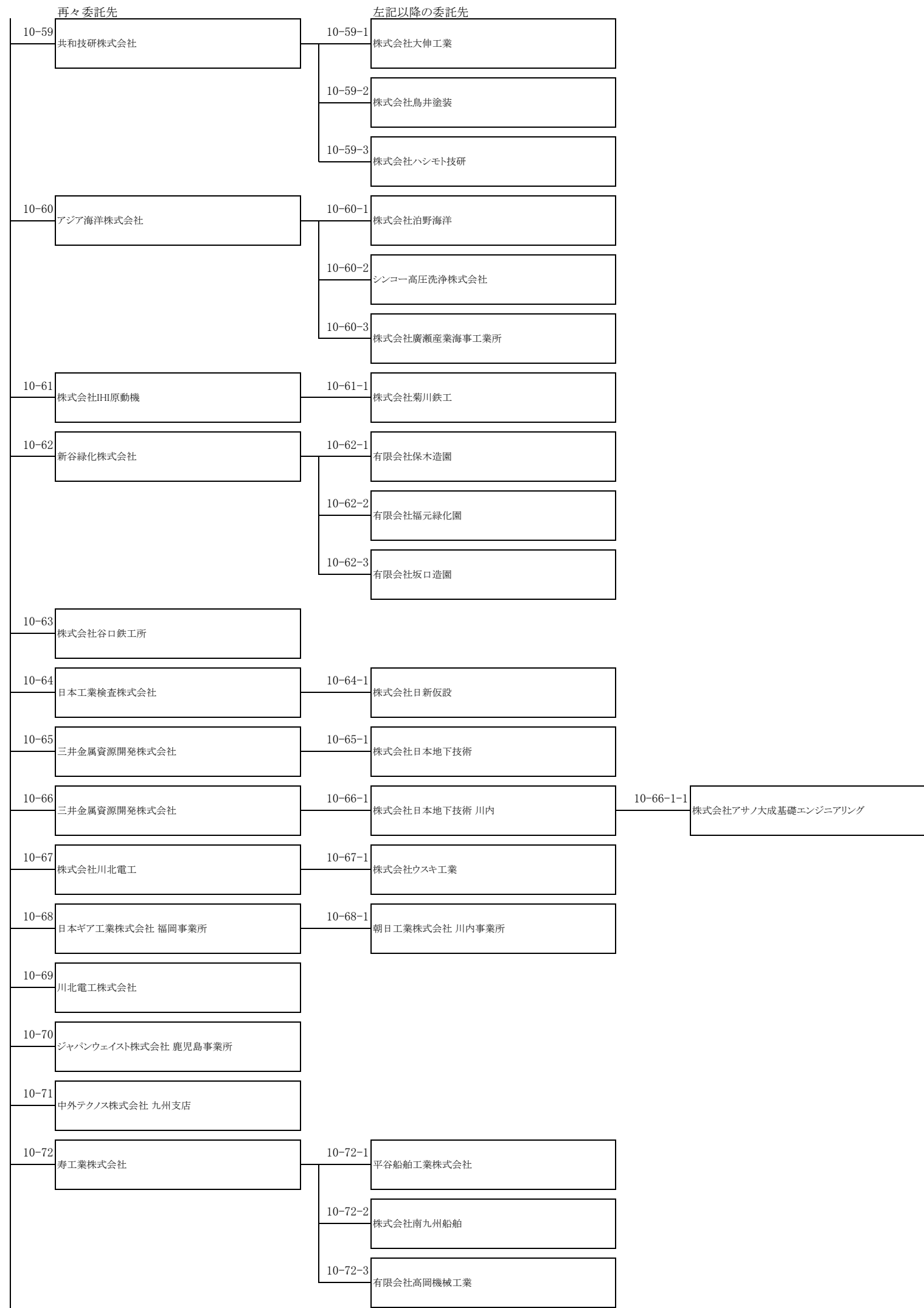

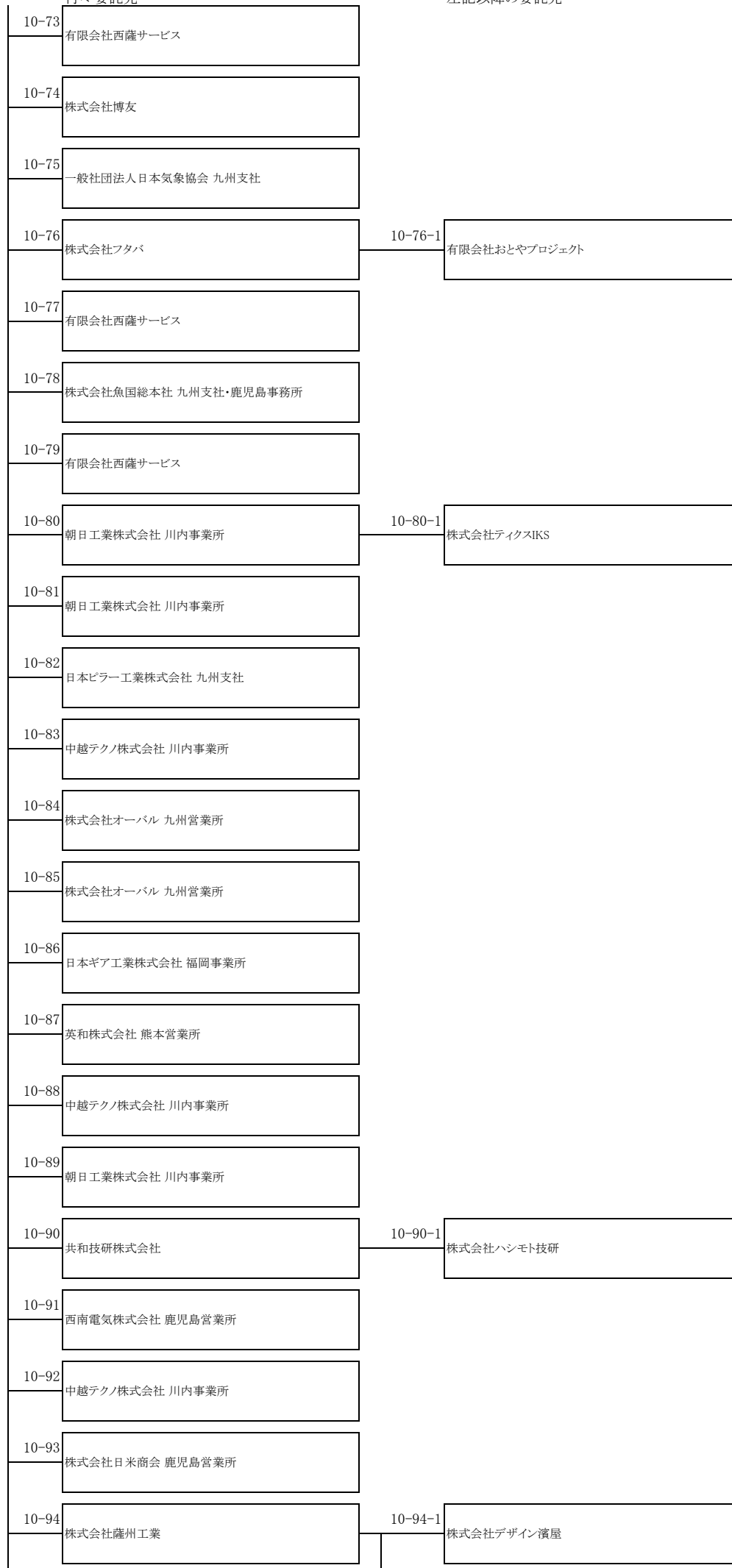

再々委託先

左記以降の委託先

